

RELATÓRIO ANALÍTICO - COMPOSIÇÕES DE CUSTOS					
	OBRA:	PROJETO DE CONSTRUÇÃO DA PRAÇA MADRE PAULINA	DATA:	10/12/2021	BDI: 28,85%
	DESCRIÇÃO:	PROJETO DE CONSTRUÇÃO DA PRAÇA MADRE PAULINA	FONTE	VERSÃO	HORA
	LOCAL:	BAIRRO: EXPEDITO DIÓGENES - JAGUARIBE-CE	SEINFRA	027.1 COM DESONERAÇÃO	83,85%
	CLIENTE:	PREFEIRUTA MUNICIPAL DE JAGUARIBE	SINAPI	2021.07 COM DESONERAÇÃO	47,76%
				COMPOSIÇÕES PRÓPRIAS	0,00%
					0,00%

91946	SUPORTE PARAFUSADO COM PLACA DE ENCAIXE 4" X 2" MÉDIO (1,30 M DO PISO) PARA PONTO ELÉTRICO - FORNECIMENTO E INSTALAÇÃO. AF_12/2015	SINAPI	UN	1,00000000	6,82	6,82
91991	TOMADA ALTA DE EMBUTIR (1 MÓDULO), 2P+T 20 A, SEM SUPORTE E SEM PLACA - FORNECIMENTO E INSTALAÇÃO. AF_12/2015	SINAPI	UN	1,00000000	27,31	27,31
					TOTAL SERVIÇO:	34,13
					VALOR:	34,13

3.6.3.7. 92000 - TOMADA BAIXA DE EMBUTIR (1 MÓDULO), 2P+T 10 A, INCLUINDO SUPORTE E PLACA - FORNECIMENTO E INSTALAÇÃO. AF_12/2015 (UN)

SERVIÇO	FONTE	UNID	COEFICIENTE	PREÇO UNITÁRIO	TOTAL	
91946	SINAPI	UN	1,00000000	6,82	6,82	
91998	SINAPI	UN	1,00000000	16,00	16,00	
					TOTAL SERVIÇO:	22,82
					VALOR:	22,82

3.6.3.8. 91936 - CAIXA OCTOGONAL 4" X 4", PVC, INSTALADA EM LAJE - FORNECIMENTO E INSTALAÇÃO. AF_12/2015 (UN)

MATERIAL	FONTE	UNID	COEFICIENTE	PREÇO UNITÁRIO	TOTAL	
00012001	SINAPI	UN	1,00000000	5,87	5,87	
					TOTAL MATERIAL:	5,87
SERVIÇO	FONTE	UNID	COEFICIENTE	PREÇO UNITÁRIO	TOTAL	
88247	SINAPI	H	0,14300000	15,41	2,20	
88264	SINAPI	H	0,14300000	19,59	2,80	
					TOTAL SERVIÇO:	5,00
					VALOR:	10,87

3.6.4.1. 97592 - LUMINÁRIA TIPO PLAFON, DE SOBREPOR, COM 1 LÂMPADA LED DE 12/13 W, SEM REATOR - FORNECIMENTO E INSTALAÇÃO. AF_02/2020 (UN)

MATERIAL	FONTE	UNID	COEFICIENTE	PREÇO UNITÁRIO	TOTAL	
00039385	SINAPI	UN	1,00000000	22,75	22,75	
					TOTAL MATERIAL:	22,75
SERVIÇO	FONTE	UNID	COEFICIENTE	PREÇO UNITÁRIO	TOTAL	
88247	SINAPI	H	0,22310000	15,41	3,43	
88264	SINAPI	H	0,53550000	19,59	10,49	
					TOTAL SERVIÇO:	13,92
					VALOR:	36,67

3.6.4.2. 97605 - LUMINÁRIA ARANDELA TIPO MEIA LUA, DE SOBREPOR, COM 1 LÂMPADA LED DE 6 W, SEM REATOR - FORNECIMENTO E INSTALAÇÃO. AF_02/2020 (UN)

MATERIAL	FONTE	UNID	COEFICIENTE	PREÇO UNITÁRIO	TOTAL	
00038193	SINAPI	UN	1,00000000	8,60	8,60	
00038769	SINAPI	UN	1,00000000	62,22	62,22	
					TOTAL MATERIAL:	70,82

**RELATÓRIO ANALÍTICO - COMPOSIÇÕES DE CUSTOS**

OBRA:	PROJETO DE CONSTRUÇÃO DA PRAÇA MADRE PAULINA	DATA:	10/12/2021	BDI:	26,85%
DESCRIÇÃO:	PROJETO DE CONSTRUÇÃO DA PRAÇA MADRE PAULINA	FONTE	VERSAG	HORA	MES
LOCAL:	BAIRRO: EXPEDITO DIÓGENES - JAGUARIBE-CE	SEINFRA:	027.1 COM DESONERAÇÃO	33,85%	47,76%
CLIENTE:	PREFEIRUTA MUNICIPAL DE JAGUARIBE	SINAPI:	2021/07 COM DESONERAÇÃO	83,88%	47,76%
			COMPOSIÇÕES PRÓPRIAS	0,00%	0,00%

SERVICO	FONTE	UNID	COEFICIENTE	PREÇO UNITÁRIO	TOTAL	
88247	AUXILIAR DE ELETRICISTA COM ENCARGOS COMPLEMENTARES	SINAPI	H	0,19720000	15,41	3,03
88264	ELETRICISTA COM ENCARGOS COMPLEMENTARES	SINAPI	H	0,47320000	19,56	9,26
TOTAL SERVIÇO:					12,29	
VALOR:					83,11	

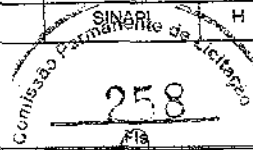

3.7.1.1. C2615 - TUBO PVC SOLD. MARROM D= 20mm (1/2") (M)

MAO DE OBRA	FONTE	UNID	COEFICIENTE	PREÇO UNITÁRIO	TOTAL	
10043	AJUDANTE DE ENCANADOR	SEINFRA	H	0,09000000	16,7700	1,5093
12320	ENCANADOR	SEINFRA	H	0,09000000	20,3200	1,8288
TOTAL MÃO DE OBRA:					3,3381	

MATERIAL	FONTE	UNID	COEFICIENTE	PREÇO UNITÁRIO	TOTAL	
10026	ADESIVO PARA TUBO DE PVC RIGIDO	SEINFRA	KG	0,00040000	45,1600	0,0181
11888	SOLUÇÃO LIMPADORA PARA PVC RIGIDO	SEINFRA	L	0,00020000	39,2200	0,0078
12199	TUBO PVC SOLDÁVEL DE 20MM (1/2')	SEINFRA	M	1,01000000	2,1500	2,1715
TOTAL MATERIAL:					2,1974	
VALOR:					5,54	

3.7.1.2. C2616 - TUBO PVC SOLD. MARROM D= 25mm (3/4") (M)

MAO DE OBRA	FONTE	UNID	COEFICIENTE	PREÇO UNITÁRIO	TOTAL	
10043	AJUDANTE DE ENCANADOR	SEINFRA	H	0,12000000	16,7700	2,0124
12320	ENCANADOR	SEINFRA	H	0,12000000	20,3200	2,4384
TOTAL MÃO DE OBRA:					4,4508	

MATERIAL	FONTE	UNID	COEFICIENTE	PREÇO UNITÁRIO	TOTAL	
10026	ADESIVO PARA TUBO DE PVC RIGIDO	SEINFRA	KG	0,00050000	45,1600	0,0226
11888	SOLUÇÃO LIMPADORA PARA PVC RIGIDO	SEINFRA	L	0,00020000	39,2200	0,0078
12200	TUBO PVC SOLDÁVEL DE 25MM (3/4')	SEINFRA	M	1,01000000	2,9900	3,0199
TOTAL MATERIAL:					3,0503	
VALOR:					7,50	

3.7.1.3. C2617 - TUBO PVC SOLD. MARROM D= 32mm (1") (M)

MAO DE OBRA	FONTE	UNID	COEFICIENTE	PREÇO UNITÁRIO	TOTAL	
10043	AJUDANTE DE ENCANADOR	SEINFRA	H	0,13000000	16,7700	2,1801
12320	ENCANADOR	SEINFRA	H	0,13000000	20,3200	2,6416
TOTAL MÃO DE OBRA:					4,8217	

MATERIAL	FONTE	UNID	COEFICIENTE	PREÇO UNITÁRIO	TOTAL	
10026	ADESIVO PARA TUBO DE PVC RIGIDO	SEINFRA	KG	0,00070000	45,1600	0,0316
11888	SOLUÇÃO LIMPADORA PARA PVC RIGIDO	SEINFRA	L	0,00030000	39,2200	0,0118
12201	TUBO PVC SOLDÁVEL DE 32MM (1')	SEINFRA	M	1,01000000	6,7100	6,7771
TOTAL MATERIAL:					6,8205	
VALOR:					11,64	

3.7.1.4. C2618 - TUBO PVC SOLD. MARROM D= 40mm (1 1/4") (M)



RELATÓRIO ANALÍTICO - COMPOSIÇÕES DE CUSTOS

OBRA:	PROJETO DE CONSTRUÇÃO DA PRAÇA MADRE PAULINA	DATA: 10/12/2021	BDI: 26,85%			
DESCRIÇÃO:	PROJETO DE CONSTRUÇÃO DA PRAÇA MADRE PAULINA	FONTE	VERSÃO	HORA	MES	REF.
LOCAL:	BAIRRO: EXPEDITO DIÓGENES - JAGUARIBE-CE	SEINFRA	027.1 COM DESONERAÇÃO	33,85%	47,76%	05/2021
CLIENTE:	PREFEIRUTA MUNICIPAL DE JAGUARIBE	SINAPI	2021/07 COM DESONERAÇÃO	63,85%	47,76%	08/2021
			COMPOSIÇÕES PRÓPRIAS	0,00%	0,00%	

MAO DE OBRA		FONTE	UNID	COEFICIENTE	PREÇO UNITÁRIO	TOTAL
10043	AJUDANTE DE ENCANADOR	SEINFRA	H	0,20000000	16,7700	3,3540
12320	ENCANADOR	SEINFRA	H	0,20000000	20,3200	4,0640
TOTAL MAO DE OBRA:						7,4180

MATERIAL		FONTE	UNID	COEFICIENTE	PREÇO UNITÁRIO	TOTAL
10026	ADESIVO PARA TUBO DE PVC RIGIDO	SEINFRA	KG	0,00080000	45,1600	0,0361
11885	SOLUÇÃO LIMPADORA PARA PVC RIGIDO	SEINFRA	L	0,00030000	39,2200	0,0118
12202	TUBO PVC SOLDÁVEL DE 40MM (1 1/4")	SEINFRA	UN	1,01000000	9,7700	9,8577
TOTAL MATERIAL:						9,9156
VALOR:						17,33

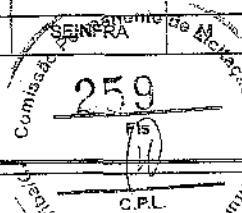

3.7.1.5. C2381 - TÊ PVC SOLD. MARROM D= 25mm (3/4") (UN)

MAO DE OBRA		FONTE	UNID	COEFICIENTE	PREÇO UNITÁRIO	TOTAL
10043	AJUDANTE DE ENCANADOR	SEINFRA	H	0,19000000	16,7700	3,1863
12320	ENCANADOR	SEINFRA	H	0,19000000	20,3200	3,8608
TOTAL MAO DE OBRA:						7,0471

MATERIAL		FONTE	UNID	COEFICIENTE	PREÇO UNITÁRIO	TOTAL
10026	ADESIVO PARA TUBO DE PVC RIGIDO	SEINFRA	KG	0,00900000	45,1600	0,4084
11888	SOLUÇÃO LIMPADORA PARA PVC RIGIDO	SEINFRA	L	0,00360000	39,2200	0,1412
11972	TE PVC SOLDAVEL 25MM	SEINFRA	UN	1,00000000	1,0000	1,0000
TOTAL MATERIAL:						1,5496
VALOR:						8,59

3.7.1.6. C1525 - JOELHO 90 PVC SOLD./ROSCA. D= 20mmX1/2" (UN)

MAO DE OBRA		FONTE	UNID	COEFICIENTE	PREÇO UNITÁRIO	TOTAL
10043	AJUDANTE DE ENCANADOR	SEINFRA	H	0,20000000	16,7700	3,3540
12320	ENCANADOR	SEINFRA	H	0,20000000	20,3200	4,0640
TOTAL MAO DE OBRA:						7,4180

MATERIAL		FONTE	UNID	COEFICIENTE	PREÇO UNITÁRIO	TOTAL
10026	ADESIVO PARA TUBO DE PVC RIGIDO	SEINFRA	KG	0,00150000	45,1600	0,0677
11180	FITA DE VEDAÇÃO	SEINFRA	M	0,30000000	0,2800	0,0840
11302	JOELHO PVC SOLDAVEL COM ROSCA DE 20X1/2"	SEINFRA	UN	1,00000000	1,5900	1,5900
11888	SOLUÇÃO LIMPADORA PARA PVC RIGIDO	SEINFRA	L	0,00300000	39,2200	0,1177
TOTAL MATERIAL:						1,8594
VALOR:						9,28

3.7.1.7. C1526 - JOELHO 90 PVC SOLD./ROSCA. D= 25mmX3/4" (UN)

MAO DE OBRA		FONTE	UNID	COEFICIENTE	PREÇO UNITÁRIO	TOTAL
10043	AJUDANTE DE ENCANADOR	SEINFRA	H	0,20000000	16,7700	3,3540
12320	ENCANADOR	SEINFRA	H	0,20000000	20,3200	4,0640
TOTAL MAO DE OBRA:						7,4180

MATERIAL		FONTE	UNID	COEFICIENTE	PREÇO UNITÁRIO	TOTAL
10026	ADESIVO PARA TUBO DE PVC RIGIDO	SEINFRA	KG	0,00250000	45,1600	0,1129

19

	RELATÓRIO ANALÍTICO - COMPOSIÇÕES DE CUSTOS						
	OBRA:	PROJETO DE CONSTRUÇÃO DA PRAÇA MADRE PAULINA	DATA:	10/12/2021	BDI:	26,85%	
	DESCRIÇÃO:	PROJETO DE CONSTRUÇÃO DA PRAÇA MADRE PAULINA	FONTE	VERSÃO	HORA	MES	REF.
	LOCAL:	BAIRRO: EXPEDITO DIÓGENES - JAGUARIBE-CE	SEINFRA	027.1 COM DESONERAÇÃO	89,85%	47,76%	05/2021
	CLIENTE:	PREFEIRUTA MUNICIPAL DE JAGUARIBE	SINAPI	2021/07 COM DESONERAÇÃO	63,85%	47,76%	08/2021
			COMPOSIÇÕES PRÓPRIAS	0,00%	0,00%		

11180	FITA DE VEDAÇÃO	SEINFRA	M	0,40000000	0,2800	0,1120
11303	JOELHO PVC SOLDÁVEL COM ROSCA DE 25X3/4"	SEINFRA	UN	1,00000000	2,6800	2,6800
11868	SOLUÇÃO LIMPADORA PARA PVC RIGIDO	SEINFRA	L	0,00400000	39,2200	0,1568
TOTAL MATERIAL:						3,0818
VALOR:						19,48

3.7.1.8. C1527 - JOELHO 90 PVC SOLD./ROSCA. D= 32mmX1" (UN)

MAO DE OBRA	FONTE	UNID	COEFICIENTE	PREÇO UNITÁRIO	TOTAL
10043	SEINFRA	H	0,20000000	16,7700	3,3540
12320	SEINFRA	H	0,20000000	20,3200	4,0640
TOTAL MAO DE OBRA:					7,4180

MATERIAL	FONTE	UNID	COEFICIENTE	PREÇO UNITÁRIO	TOTAL
10026	SEINFRA	KG	0,00350000	45,1600	0,1581
11180	SEINFRA	M	0,50000000	0,2800	0,1400
11304	SEINFRA	UN	1,00000000	8,2200	8,2200
11868	SEINFRA	L	0,00550000	39,2200	0,2157
TOTAL MATERIAL:					8,7338
VALOR:					16,16

3.7.1.9. 00003524 - JOELHO PVC, SOLDÁVEL, COM BUCHA DE LATAO, 90 GRAUS, 25 MM X 3/4", PARA AGUA FRIA PREDIAL (UN)

VALOR:					7,91
--------	--	--	--	--	------

3.7.1.10. 89619 - TÊ DE REDUÇÃO, PVC, SOLDÁVEL, DN 25MM X 20MM, INSTALADO EM PRUMADA DE ÁGUA - FORNECIMENTO E INSTALAÇÃO. AF_12/2014 (UN)

MATERIAL	FONTE	UNID	COEFICIENTE	PREÇO UNITÁRIO	TOTAL
00000122	SINAPI	UN	0,01100000	54,20	0,59
00007104	SINAPI	UN	1,00000000	3,55	3,55
00020083	SINAPI	UN	0,01200000	47,06	0,56
00038383	SINAPI	UN	0,02000000	1,90	0,03
TOTAL MATERIAL:					4,73

SERVICO	FONTE	UNID	COEFICIENTE	PREÇO UNITÁRIO	TOTAL
88248	SINAPI	H	0,08000000	15,09	1,20
88267	SINAPI	H	0,03000000	19,20	1,53
TOTAL SERVICOS:					2,73
VALOR:					7,46

3.7.1.11. 89624 - TÊ DE REDUÇÃO, PVC, SOLDÁVEL, DN 40MM X 32MM, INSTALADO EM PRUMADA DE ÁGUA - FORNECIMENTO E INSTALAÇÃO. AF_12/2014 (UN)

MATERIAL	FONTE	UNID	COEFICIENTE	PREÇO UNITÁRIO	TOTAL
00000122	SINAPI	UN	0,01800000	54,20	0,97
00007128	SINAPI	UN	1,00000000	10,96	10,96
00020083	SINAPI	UN	0,02100000	47,06	0,98
00038383	SINAPI	UN	0,03000000	1,90	0,05

RELATÓRIO ANALÍTICO - COMPOSIÇÕES DE CUSTOS



OBRA:	PROJETO DE CONSTRUÇÃO DA PRAÇA MADRE PAULINA	DATA:	10/12/2021		
DESCRIÇÃO:	PROJETO DE CONSTRUÇÃO DA PRAÇA MADRE PAULINA	FONTE	VERSÃO	HORA	MES
LOCAL:	BAIRRO: EXPEDITO DIÓGENES - JAGUARIBE-CE	SEINFRA	027.1 COM DESONERAÇÃO	83,85%	47,76%
CLIENTE:	PREFEIRUTA MUNICIPAL DE JAGUARIBE	SINAPI	2021.07 COM DESONERAÇÃO	83,85%	47,76%
			COMPOSIÇÕES PRÓPRIAS 0,00% 0,00%		
					BDI: 26,85%

TOTAL MATERIAL:	12,98
------------------------	-------

SERVICO	FONTE	UNID	COEFICIENTE	PREÇO UNITÁRIO	TOTAL
88245	SINAPI	H	0,11900000	15,09	1,79
88267	SINAPI	H	0,11900000	19,20	2,28
TOTAL SERVICIO:					4,07
VALOR:					17,03

Comissão Permanente de Licitação
261
 File

3.7.2.1. 95641 - KIT CAVALETE PARA MEDIÇÃO DE ÁGUA - ENTRADA INDIVIDUALIZADA, EM PVC DN 25 (1/2"), PARA 2 MEDIDORES FORNECIMENTO E INSTALAÇÃO (EXCLUSIVE HIDRÔMETRO). AF_11/2016 (UN) C.P.L.

MATERIAL	FONTE	UNID	COEFICIENTE	PREÇO UNITÁRIO	TOTAL
0000065	SINAPI	UN	4,00000000	0,96	3,84
0000813	SINAPI	UN	2,00000000	4,55	9,10
00003529	SINAPI	UN	4,00000000	0,80	3,20
00003540	SINAPI	UN	2,00000000	6,12	12,24
00006016	SINAPI	UN	2,00000000	28,71	57,42
00007142	SINAPI	UN	1,00000000	11,02	11,02
00009888	SINAPI	M	5,89110000	4,05	23,86
00009875	SINAPI	M	0,95530000	15,17	14,49
00020080	SINAPI	UN	0,84810000	17,20	14,58
00020083	SINAPI	UN	0,20900000	47,06	9,83
00038383	SINAPI	UN	0,85800000	1,90	1,63
TOTAL MATERIAL:					161,20

SERVICO	FONTE	UNID	COEFICIENTE	PREÇO UNITÁRIO	TOTAL
88248	SINAPI	H	2,54560000	15,09	38,41
88267	SINAPI	H	2,54560000	19,20	48,87
TOTAL SERVICIO:					87,28
VALOR:					248,48

3.7.2.2. 95673 - HIDRÔMETRO DN 20 (1/2"), 1,5 M³/H FORNECIMENTO E INSTALAÇÃO. AF_11/2016 (UN)

MATERIAL	FONTE	UNID	COEFICIENTE	PREÇO UNITÁRIO	TOTAL
00003146	SINAPI	UN	0,01590000	16,59	0,26
00012769	SINAPI	UN	1,00000000	92,50	92,50
TOTAL MATERIAL:					92,76

SERVICO	FONTE	UNID	COEFICIENTE	PREÇO UNITÁRIO	TOTAL
88248	SINAPI	H	0,45460000	15,09	6,85
88267	SINAPI	H	0,45460000	19,20	8,72
TOTAL SERVICIO:					15,57
VALOR:					108,33

**RELATÓRIO ANALÍTICO - COMPOSIÇÕES DE CUSTOS**

OBRA:	PROJETO DE CONSTRUÇÃO DA PRAÇA MADRE PAULINA	DATA:	10/12/2021	BDI:	26,85%	
DESCRIÇÃO:	PROJETO DE CONSTRUÇÃO DA PRAÇA MADRE PAULINA	FUNTE	VERSÃO	HORA	MES	REF.
LOCAL:	BAIRRO: EXPEDITO DIÓGENES - JAGUARIBE-CE	SEINFRA	027.1 COM DESONERAÇÃO	83,85%	47,76%	05/2021
CLIENTE:	PREFEIRUTA MUNICIPAL DE JAGUARIBE	SINAPI	3021/07 COM DESONERAÇÃO	83,85%	47,76%	08/2021
			COMPOSIÇÕES PRÓPRIAS	0,00%	0,00%	

3.7.2.3. C2166 - REGISTRO DE GAVETA C/CANOPLA CROMADA D= 20mm (3/4") (UN)

MAO DE OBRA		FONTE	UNID	COEFICIENTE	PREÇO UNITÁRIO	TOTAL
10043	AJUDANTE DE ENCANADOR	SEINFRA	H	0,61000000	16,7700	10,2297
12320	ENCANADOR	SEINFRA	H	0,61000000	20,3200	12,3952
TOTAL MAO DE OBRA:						22,6249

MATERIAL		FONTE	UNID	COEFICIENTE	PREÇO UNITÁRIO	TOTAL
11180	FITA DE VEDAÇÃO	SEINFRA	M	0,94000000	0,2800	0,2632
11806	REGISTRO DE GAVETA CROMADA 20MM (3/4")	SEINFRA	UN	1,00000000	56,2100	56,2100
TOTAL MATERIAL:						56,4732
VALOR:						79,10

3.7.2.4. I6183 - REGISTRO DE ESFERA COM CABECA QUADRADA 1/2" (UN)

MATERIAL		FONTE	UNID	COEFICIENTE	PREÇO UNITÁRIO	TOTAL
TOTAL MATERIAL:						12,09
VALOR:						12,09

3.7.2.5. C2497 - TORNEIRA DE BÓIA D= 20mm (3/4") (UN)

MAO DE OBRA		FONTE	UNID	COEFICIENTE	PREÇO UNITÁRIO	TOTAL
10043	AJUDANTE DE ENCANADOR	SEINFRA	H	0,28000000	16,7700	4,6956
12320	ENCANADOR	SEINFRA	H	0,28000000	20,3200	5,6896
TOTAL MAO DE OBRA:						10,3852

MATERIAL		FONTE	UNID	COEFICIENTE	PREÇO UNITÁRIO	TOTAL
11180	FITA DE VEDAÇÃO	SEINFRA	M	0,47000000	0,2800	0,1316
12127	TORNEIRA DE BOIA EM LATÃO (BOIA PLAST) DN 20MM (3/4)	SEINFRA	UN	1,00000000	25,9900	25,9900
TOTAL MATERIAL:						26,1216
VALOR:						36,54

3.7.2.6. C0019 - ADAPTADOR PVC SOLD. FLANGES LIVRES P/CX. D'ÁGUA 20mm (1/2") (UN)

MAO DE OBRA		FONTE	UNID	COEFICIENTE	PREÇO UNITÁRIO	TOTAL
10043	AJUDANTE DE ENCANADOR	SEINFRA	H	0,09000000	16,7700	1,5093
12320	ENCANADOR	SEINFRA	H	0,09000000	20,3200	1,8288
TOTAL MAO DE OBRA:						3,3381

MATERIAL		FONTE	UNID	COEFICIENTE	PREÇO UNITÁRIO	TOTAL
10011	ADAPTADOR PVC SOLD. FLANGES LIVRES P/CX. D'ÁGUA 20MM	SEINFRA	UN	1,00000000	7,8000	7,8000
10026	ADESIVO PARA TUBO DE PVC RIGIDO	SEINFRA	KG	0,00150000	45,1600	0,0677
11180	FITA DE VEDAÇÃO	SEINFRA	M	0,90000000	0,2800	0,1680
11888	SOLUÇÃO LIMPADORA PARA PVC RIGIDO	SEINFRA	L	0,00300000	39,2200	0,1177
TOTAL MATERIAL:						8,1534
VALOR:						11,49

3.7.2.7. C0020 - ADAPTADOR PVC SOLD. FLANGES LIVRES P/CX. D'ÁGUA 25mm (3/4") (UN)

MAO DE OBRA		FONTE	UNID	COEFICIENTE	PREÇO UNITÁRIO	TOTAL
10043	AJUDANTE DE ENCANADOR	SEINFRA	H	0,09000000	16,7700	1,5093

RELATÓRIO ANALÍTICO - COMPOSIÇÕES DE CUSTOS							
	OBRA:	PROJETO DE CONSTRUÇÃO DA PRAÇA MADRE PAULINA	DATA:	10/12/2021	BDI: 26,85%		
	DESCRIÇÃO:	PROJETO DE CONSTRUÇÃO DA PRAÇA MADRE PAULINA	FONTE	VERSÃO	HORA	MES	REF.
	LOCAL:	BAIRRO: EXPEDITO DIÓGENES - JAGUARIBE-CE	SEINFRA	927.1 COM DESONERAÇÃO	83,85%	47,78%	05/2021
	CLIENTE:	PREFEIRUTA MUNICIPAL DE JAGUARIBE	SINAPI	2021/87 COM DESONERAÇÃO	83,85%	47,78%	08/2021
				COMPOSIÇÕES PRÓPRIAS	0,00%	0,00%	

12320	ENCANADOR	SEINFRA	H	0,09000000	20,3200	1,8288
TOTAL MAO DE OBRA:						3,3381

MATERIAL	FONTE	UNID	COEFICIENTE	PREÇO UNITÁRIO	TOTAL	
10012	ADAPTADOR PVC SOLD. FLANGES LIVRES P/CX. D'ÁGUA 25MM	SEINFRA	UN	1,00000000	10,0900	10,0900
10026	ADESIVO PARA TUBO DE PVC RIGIDO	SEINFRA	KG	0,00250000	45,1600	0,1129
11180	FITA DE VEDAÇÃO	SEINFRA	M	0,30000000	0,2800	0,2240
11888	SOLUÇÃO LIMPADORA PARA PVC RIGIDO	SEINFRA	L	0,30400000	39,2200	0,1569
TOTAL MATERIAL:					10,5838	
VALOR:					13,92	

3.7.2.8. C0021 - ADAPTADOR PVC SOLD. FLANGES LIVRES P/CX. D'ÁGUA 32mm (1") (UN)

MAO DE OBRA	FONTE	UNID	COEFICIENTE	PREÇO UNITÁRIO	TOTAL	
10043	AJUDANTE DE ENCANADOR	SEINFRA	H	0,09000000	16,7700	1,6093
12320	ENCANADOR	SEINFRA	H	0,09000000	20,3200	1,8288
TOTAL MAO DE OBRA:					3,3381	

MATERIAL	FONTE	UNID	COEFICIENTE	PREÇO UNITÁRIO	TOTAL	
10013	ADAPTADOR PVC SOLD. FLANGES LIVRES P/CX. D'ÁGUA 32MM	SEINFRA	UN	1,00000000	15,4300	15,4300
10026	ADESIVO PARA TUBO DE PVC RIGIDO	SEINFRA	KG	0,00350000	45,1600	0,1561
11180	FITA DE VEDAÇÃO	SEINFRA	M	1,00000000	0,2800	0,2800
11888	SOLUÇÃO LIMPADORA PARA PVC RIGIDO	SEINFRA	L	0,00550000	39,2200	0,2157
TOTAL MATERIAL:					16,0838	
VALOR:					19,42	

3.7.2.9. C4595 - CAIXA D'ÁGUA EM POLIETILENO CAP.310 ATÉ 500 L, COM TAMPA (UN)

MAO DE OBRA	FONTE	UNID	COEFICIENTE	PREÇO UNITÁRIO	TOTAL	
12543	SERVENTE	SEINFRA	H	0,70000000	15,5500	10,8850
TOTAL MAO DE OBRA:					16,8358	

MATERIAL	FONTE	UNID	COEFICIENTE	PREÇO UNITÁRIO	TOTAL	
18576	CAIXA D'ÁGUA EM POLIETILENO CAP. 310 L COM TAMPA	SEINFRA	UN	1,60000000	214,9900	214,9900
TOTAL MATERIAL:					214,9900	
VALOR:					225,87	

3.7.3.1. C3017 - PIA DE AÇO INOX (1.20x0.60)m C/ 1 CUBA E ACESSÓRIOS (UN)

MAO DE OBRA	FONTE	UNID	COEFICIENTE	PREÇO UNITÁRIO	TOTAL	
10043	AJUDANTE DE ENCANADOR	SEINFRA	H	2,00000000	16,7700	33,5400
12320	ENCANADOR	SEINFRA	H	2,00000000	20,3200	40,6400
12391	PEDREIRO	SEINFRA	H	2,00000000	20,7700	41,5400
12543	SERVENTE	SEINFRA	H	2,00000000	16,5500	31,1000
TOTAL MAO DE OBRA:					146,8200	

MATERIAL	FONTE	UNID	COEFICIENTE	PREÇO UNITÁRIO	TOTAL	
10108	AREIA GROSSA	SEINFRA	M3	0,01900000	74,7200	1,4197
10169	AÇO CA-60	SEINFRA	KG	0,80000000	8,2800	4,9680
10805	CIMENTO PORTLAND	SEINFRA	KG	6,83000000	0,5800	5,5048

RELATÓRIO ANALÍTICO - COMPOSIÇÕES DE CUSTOS					
	OBRA:	PROJETO DE CONSTRUÇÃO DA PRAÇA MADRE PAULINA	DATA:	10/12/2021	BDI: 26,85%
	DESCRIÇÃO:	PROJETO DE CONSTRUÇÃO DA PRAÇA MADRE PAULINA	FORTE	VERSÃO	HORA
	LOCAL:	BAIRRO: EXPEDITO DIÓGENES - JAGUARIBE-CE	SEINFRA	027.1 COM DESONERAÇÃO	53,85%
	CLIENTE:	PREFEIRUTA MUNICIPAL DE JAGUARIBE	SINAPI	2021/07 COM DESONERAÇÃO	47,76%
				COMPOSIÇÕES PRÓPRIAS	83,85%
					0,00%
					2,00%

ITEM	DESCRIÇÃO	FORTE	UNID	COEFICIENTE	PREÇO UNITÁRIO	TOTAL
11605	PEDRISCO	SEINFRA	M3	0,02600000	73,9000	1,9214
11663	SIFÃO CROMADO 2"	SEINFRA	UN	1,00000000	164,1100	164,1100
12264	VÁLVULA AMERICANA P/PIA 3 1/2"	SEINFRA	UN	1,00000000	44,0500	44,0500
12344	FITA VEDA ROSCA 25M x 3/4"	SEINFRA	UN	1,10000000	6,8900	7,5790
12487	PIA EM INOX C/ 1 CUBA 1,20x0,60 - C18/A304	SEINFRA	UN	1,00000000	165,0000	165,0000
12503	TORNEIRA DE METAL BRANCO 3/4", CANO LONGO (PADRÃO POPULAR)	SEINFRA	UN	1,00000000	37,2200	37,2200
TOTAL MATERIAL:						431,7729
VALOR:						578,59

3.7.3.2. C1619 - LAVATÓRIO DE LOUÇA BRANCA S/COLUNA C/TORNEIRA E ACESSÓRIOS (UN)

MAO DE OBRA		FORTE	UNID	COEFICIENTE	PREÇO UNITÁRIO	TOTAL
10043	AJUDANTE DE ENCANADOR	SEINFRA	H	2,75000000	16,7700	46,1175
12320	ENCANADOR	SEINFRA	H	2,75000000	20,3200	55,8800
TOTAL MAO DE OBRA:						101,9975

MATERIAL	FORTE	UNID	COEFICIENTE	PREÇO UNITÁRIO	TOTAL	
11091	ENGATE CROMADO	SEINFRA	UN	1,00000000	17,7100	
11180	FITA DE VEDAÇÃO	SEINFRA	M	0,84000000	0,2800	
11344	LAVATÓRIO DE LOUÇA BRANCA SEM COLUNA	SEINFRA	UN	1,00000000	96,9100	
11579	PARAFUSO CROMADO P/FIXAÇÃO SANITARIOS, INCLUSIVE PORCA CEGA, ARRUELA E BUCHA DE NYLON	SEINFRA	UN	2,90000000	7,5000	
11864	SIFÃO METALICO TIPO COPO DN 1"X1 1/2"	SEINFRA	UN	1,00000000	129,0000	
12132	TORNEIRA DE PRESSÃO CROMADA P/LAVATORIO 1/2'	SEINFRA	UN	1,00000000	77,3300	
12272	VÁLVULA DE METAL 1"	SEINFRA	UN	1,00000000	14,9900	
TOTAL MATERIAL:						351,1762
VALOR:						453,17

3.7.3.3. C1151 - DUCHA P/ WC CROMADO (INSTALADO) (UN)

MAO DE OBRA		FORTE	UNID	COEFICIENTE	PREÇO UNITÁRIO	TOTAL
10043	AJUDANTE DE ENCANADOR	SEINFRA	H	0,50000000	16,7700	8,3850
12320	ENCANADOR	SEINFRA	H	0,50000000	20,3200	10,1600
TOTAL MAO DE OBRA:						18,5450

MATERIAL	FORTE	UNID	COEFICIENTE	PREÇO UNITÁRIO	TOTAL	
10797	CHUVEIRO-DUCHA CROMADO 1/2"	SEINFRA	UN	1,00000000	50,9400	
11180	FITA DE VEDAÇÃO	SEINFRA	M	0,28000000	0,2800	
TOTAL MATERIAL:						51,0184
VALOR:						69,56

3.7.3.4. C0348 - BACIA DE LOUÇA BRANCA C/CAIXA ACOPLADA (UN)

MAO DE OBRA		FORTE	UNID	COEFICIENTE	PREÇO UNITÁRIO	TOTAL
10043	AJUDANTE DE ENCANADOR	SEINFRA	H	2,00000000	16,7700	33,5400
12320	ENCANADOR	SEINFRA	H	2,00000000	20,3200	40,6400
TOTAL MAO DE OBRA:						74,1800

MATERIAL	FORTE	UNID	COEFICIENTE	PREÇO UNITÁRIO	TOTAL
----------	-------	------	-------------	----------------	-------



RELATÓRIO ANALÍTICO - COMPOSIÇÕES DE CUSTOS

OBRA:	PROJETO DE CONSTRUÇÃO DA PRAÇA MADRE PAULINA	DATA:	10/12/2021	BDI:	26,85%	
DESCRIÇÃO:	PROJETO DE CONSTRUÇÃO DA PRAÇA MADRE PAULINA	FONTE	VERSÃO	HORA	MES	REF.
LOCAL:	BAIRRO: EXPEDITO DIÓGENES - JAGUARIBE-CE	SEINFRA	027.1 COM DESONERAÇÃO	83,85%	47,76%	08/2021
CLIENTE:	PREFEIRUTA MUNICIPAL DE JAGUARIBE	SINAPI	2021/07 COM DESONERAÇÃO	83,85%	47,76%	08/2021
			COMPOSIÇÕES PRÓPRIAS	0,00%	0,00%	

ID	DESCRIÇÃO	FONTE	UNID	QTD	VALOR	VALOR
10171	BACIA LOUÇA BRANCA PARA CAIXA ACOPLADA	SEINFRA	UN	1,00000000	395,9500	395,9500
10406	CAIXA ACOPLADA DE LOUÇA BRANCA PARA BACIA	SEINFRA	UN	1,00000000	209,4800	209,4800
11091	ENGATE CROMADO	SEINFRA	UN	1,00000000	17,7100	17,7100
11180	FITA DE VEDAÇÃO	SEINFRA	M	0,56000000	0,2800	0,1568
11579	PARAFUSO CROMADO P/FIXAÇÃO SANITARIOS, INCLUSIVE PORCA CEGA, ARRUELA E BUCHA DE NYLON	SEINFRA	UN	2,00000000	7,5000	15,0000
11925	TAMPA PLASTICA PARA BACIA	SEINFRA	UN	1,00000000	28,9500	28,9500
					TOTAL MATERIAL:	667,2468
					VALOR:	741,43

Comissão Permanente de Licitação
265
Fis
CPL

3.7.3.5. C1898 - PEÇAS DE APOIO DEFICIENTES C/TUBO INOX P/WC'S (M)

MAO DE OBRA		FONTE	UNID	COEFICIENTE	PREÇO UNITÁRIO	TOTAL
11530	MONTADOR	SEINFRA	H	1,00000000	20,7700	20,7700
12391	PEDREIRO	SEINFRA	H	0,25000000	20,7700	5,1925
12543	SERVENTE	SEINFRA	H	0,35000000	15,5500	5,4425
					TOTAL MAO DE OBRA:	31,4050

MATERIAL		FONTE	UNID	COEFICIENTE	PREÇO UNITÁRIO	TOTAL
10108	AREIA GROSSA	SEINFRA	M3	0,00050000	74,7200	0,0374
10805	CIMENTO PORTLAND	SEINFRA	KG	0,15000000	0,5800	0,0870
11646	PEÇAS DE APOIO DEFICIENTE C/TUBO INOX EM WC'S	SEINFRA	M	1,00000000	194,0400	194,0400
					TOTAL MATERIAL:	194,1644
					VALOR:	225,57

3.7.3.6. C4671 - SABONETEIRA METÁLICA (UN)

MAO DE OBRA		FONTE	UNID	COEFICIENTE	PREÇO UNITÁRIO	TOTAL
12391	PEDREIRO	SEINFRA	H	0,50000000	20,7700	10,3850
					TOTAL MAO DE OBRA:	10,3850

MATERIAL		FONTE	UNID	COEFICIENTE	PREÇO UNITÁRIO	TOTAL
18671	SABONETEIRA METÁLICA	SEINFRA	UN	1,00000000	25,6900	25,6900
					TOTAL MATERIAL:	25,6900
					VALOR:	36,08

3.7.3.7. C4670 - PORTA PAPEL METÁLICO (UN)

MAO DE OBRA		FONTE	UNID	COEFICIENTE	PREÇO UNITÁRIO	TOTAL
12391	PEDREIRO	SEINFRA	H	0,50000000	20,7700	10,3850
					TOTAL MAO DE OBRA:	10,3850

MATERIAL		FONTE	UNID	COEFICIENTE	PREÇO UNITÁRIO	TOTAL
18670	PORTA PAPEL METÁLICO	SEINFRA	UN	1,00000000	20,5100	20,5100
					TOTAL MATERIAL:	20,5100
					VALOR:	30,96

3.7.3.8. C1996 - PORTA TOALHA DE PAPEL - METALICO (INSTALADO) (UN)

MAO DE OBRA		FONTE	UNID	COEFICIENTE	PREÇO UNITÁRIO	TOTAL
-------------	--	-------	------	-------------	----------------	-------

RELATÓRIO ANALÍTICO - COMPOSIÇÕES DE CUSTOS							
	OBRA:	PROJETO DE CONSTRUÇÃO DA PRAÇA MADRE PAULINA	DATA:	10/12/2021	BDI: 25,85%		
	DESCRIÇÃO:	PROJETO DE CONSTRUÇÃO DA PRAÇA MADRE PAULINA	FONTE	VERSÃO	HORA	MES	REF.
	LOCAL:	BAIRRO: EXPEDITO DIÓGENES - JAGUARIBE-CE	SEINFRA	027.1 COM DESONERAÇÃO	83,85%	47,76%	05/2021
	CLIENTE:	PREFEIRUTA MUNICIPAL DE JAGUARIBE	SINAPI	2021/07 COM DESONERAÇÃO	83,85%	47,76%	08/2021
				COMPOSIÇÕES PRÓPRIAS	0,00%	0,00%	

12391	PEDREIRO	SEINFRA	H	0,50000000	20,7700	10,3850
TOTAL MAO DE OBRA:						10,3850

MATERIAL	FONTE	UNID	COEFICIENTE	PREÇO UNITÁRIO	TOTAL
11717	SEINFRA	UN	1,00000000	34,4000	34,4000
TOTAL MATERIAL:					34,4000
VALOR:					44,79

3.8.1.1. C2593 - TUBO PVC BRANCO P/ESGOTO D=100MM (4") (M)

MAO DE OBRA	FONTE	UNID	COEFICIENTE	PREÇO UNITÁRIO	TOTAL
10043	SEINFRA	H	0,52000000	16,7700	8,7204
12320	SEINFRA	H	0,52000000	20,3200	10,5664
TOTAL MAO DE OBRA:					19,2868

MATERIAL	FONTE	UNID	COEFICIENTE	PREÇO UNITÁRIO	TOTAL
10026	SEINFRA	KG	0,02500000	45,1800	1,1290
11888	SEINFRA	L	0,04000000	39,2200	1,5688
12193	SEINFRA	M	1,01000000	10,8400	10,9484
TOTAL MATERIAL:					13,6462
VALOR:					32,93

3.8.1.2. C2595 - TUBO PVC BRANCO P/ESGOTO D=40mm (1 1/2") (M)

MAO DE OBRA	FONTE	UNID	COEFICIENTE	PREÇO UNITÁRIO	TOTAL
10043	SEINFRA	H	0,24000000	16,7700	4,0248
12320	SEINFRA	H	0,24000000	20,3200	4,8768
TOTAL MAO DE OBRA:					8,9016

MATERIAL	FONTE	UNID	COEFICIENTE	PREÇO UNITÁRIO	TOTAL
10026	SEINFRA	KG	0,00500000	45,1600	0,2258
11888	SEINFRA	L	0,00750000	39,2200	0,2942
12194	SEINFRA	M	1,01000000	3,9100	3,9491
TOTAL MATERIAL:					4,4691
VALOR:					13,37

3.8.1.3. C2596 - TUBO PVC BRANCO P/ESGOTO D=50mm (2") (M)

MAO DE OBRA	FONTE	UNID	COEFICIENTE	PREÇO UNITÁRIO	TOTAL
10043	SEINFRA	H	0,30000000	16,7700	5,0310
12320	SEINFRA	H	0,30000000	20,3200	6,0960
TOTAL MAO DE OBRA:					11,1270

MATERIAL	FONTE	UNID	COEFICIENTE	PREÇO UNITÁRIO	TOTAL
10026	SEINFRA	KG	0,00750000	45,1600	0,3387
11888	SEINFRA	L	0,01100000	39,2200	0,4314
12195	SEINFRA	M	1,01000000	6,6500	6,7165
TOTAL MATERIAL:					7,4866
VALOR:					18,61



RELATÓRIO ANALÍTICO - COMPOSIÇÕES DE CUSTOS

OBRA:	PROJETO DE CONSTRUÇÃO DA PRAÇA MADRE PAULINA	DATA:	10/12/2021	BDI:	26,85%	
DESCRIÇÃO:	PROJETO DE CONSTRUÇÃO DA PRAÇA MADRE PAULINA	FONTE	VERSÃO	HORA	RES	REF.
LOCAL:	BAIRRO: EXPEDITO DIÓGENES - JAGUARIBE-CE	SEINFRA	027.1 COM DESONERAÇÃO	83,85%	47,76%	05/2021
CLIENTE:	PREFEIRUTA MUNICIPAL DE JAGUARIBE	SINAPI	2021/07 COM DESONERAÇÃO	83,85%	47,76%	09/2021
			COMPOSIÇÕES PRÓPRIAS	0,00%	0,00%	

3.8.1.4. C1551 - JOELHO PVC BRANCO P/ESGOTO D=40mm (1 1/2") (UN)

MAO DE OBRA		FONTE	UNID	COEFICIENTE	PREÇO UNITÁRIO	TOTAL
10043	AJUDANTE DE ENCANADOR	SEINFRA	H	0,28000000	16,7700	4,6956
12320	ENCANADOR	SEINFRA	H	0,28000000	20,3200	5,6896
TOTAL MAO DE OBRA:						10,3852

MATERIAL		FONTE	UNID	COEFICIENTE	PREÇO UNITÁRIO	TOTAL
10025	ADESIVO PARA TUBO DE PVC RIGIDO	SEINFRA	KG	0,01000000	45,1600	0,4516
11283	JOELHO PVC PARA ESGOTO DE 40MM	SEINFRA	UN	1,00000000	1,3900	1,3900
11888	SOLUÇÃO LIMPADORA PARA PVC RIGIDO	SEINFRA	L	0,01500000	39,2200	0,5883
TOTAL MATERIAL:						2,4299
VALOR:						12,82

3.8.1.5. C4669 - JOELHO 45 PVC BRANCO PARA ESGOTO D=50mm (2") (UN)

MAO DE OBRA		FONTE	UNID	COEFICIENTE	PREÇO UNITÁRIO	TOTAL
10043	AJUDANTE DE ENCANADOR	SEINFRA	H	0,30000000	16,7700	5,0310
12320	ENCANADOR	SEINFRA	H	0,30000000	20,3200	6,0960
TOTAL MAO DE OBRA:						11,1270

MATERIAL		FONTE	UNID	COEFICIENTE	PREÇO UNITÁRIO	TOTAL
10026	ADESIVO PARA TUBO DE PVC RIGIDO	SEINFRA	KG	0,03000000	45,1600	1,3548
11888	SOLUÇÃO LIMPADORA PARA PVC RIGIDO	SEINFRA	L	0,04700000	39,2200	1,8433
16235	JOELHO 45 PVC BRANCO PARA ESGOTO D= 50mm	SEINFRA	UN	1,00000000	2,3200	2,3200
TOTAL MATERIAL:						5,5181
VALOR:						16,65

3.8.1.6. C4388 - JOELHO 45 PVC BRANCO PARA ESGOTO D=40mm (1 1/4") (UN)

MAO DE OBRA		FONTE	UNID	COEFICIENTE	PREÇO UNITÁRIO	TOTAL
10043	AJUDANTE DE ENCANADOR	SEINFRA	H	0,30000000	16,7700	5,0310
12320	ENCANADOR	SEINFRA	H	0,30000000	20,3200	6,0960
TOTAL MAO DE OBRA:						11,1270

MATERIAL		FONTE	UNID	COEFICIENTE	PREÇO UNITÁRIO	TOTAL
10026	ADESIVO PARA TUBO DE PVC RIGIDO	SEINFRA	KG	0,02800000	45,1600	1,2646
11888	SOLUÇÃO LIMPADORA PARA PVC RIGIDO	SEINFRA	L	0,04300000	39,2200	1,6865
18240	JOELHO 45 PVC BRANCO PARA ESGOTO D= 40mm	SEINFRA	UN	1,00000000	0,7700	0,7700
TOTAL MATERIAL:						3,7210
VALOR:						14,85

3.8.1.7. C1552 - JOELHO PVC BRANCO P/ESGOTO D=50mm (2") (UN)

MAO DE OBRA		FONTE	UNID	COEFICIENTE	PREÇO UNITÁRIO	TOTAL
10043	AJUDANTE DE ENCANADOR	SEINFRA	H	0,28000000	16,7700	4,6956
12320	ENCANADOR	SEINFRA	H	0,28000000	20,3200	5,6896
TOTAL MAO DE OBRA:						10,3852

MATERIAL		FONTE	UNID	COEFICIENTE	PREÇO UNITÁRIO	TOTAL
----------	--	-------	------	-------------	----------------	-------

RELATÓRIO ANALÍTICO - COMPOSIÇÕES DE CUSTOS							
	OBRA:	PROJETO DE CONSTRUÇÃO DA PRAÇA MADRE PAULINA	DATA:	10/12/2021	BDI:	26,85%	
	DESCRIÇÃO:	PROJETO DE CONSTRUÇÃO DA PRAÇA MADRE PAULINA	FORTE	VERSÃO	HORA	MES	REF.
	LOCAL:	BAIRRO: EXPEDITO DIÓGENES - JAGUARIBE-CE	SEINFRA	027.1 COM DESONERAÇÃO	83,85%	47,76%	08/2021
	CLIENTE:	PREFEIRUTA MUNICIPAL DE JAGUARIBE	SINAPI	202107 COM DESONERAÇÃO	83,85%	47,76%	08/2021
				COMPOSIÇÕES PRÓPRIAS	0,00%	0,00%	

10026	ADESIVO PARA TUBO DE PVC RIGIDO	SEINFRA	KG	0,01500000	45,1600	0,6774
11284	JOELHO PVC PARA ESGOTO DE 50MM	SEINFRA	UN	1,00000000	1,8600	1,8600
11888	SOLUÇÃO LIMPADORA PARA PVC RIGIDO	SEINFRA	L	0,02200000	39,2200	0,8628
					TOTAL MATERIAL:	3,4002
					VALOR:	13,79

3.8.1.8. 89809 - JOELHO 90 GRAUS, PVC, SERIE NORMAL, ESGOTO PREDIAL, DN 100MM, JUNTA ELÁSTICA, FORNECIDO E INSTALADO EM PRUMADA DE ESGOTO SANITÁRIO OU VENTILAÇÃO. AF_12/2014 (UN)

MATERIAL	FORTE	UNID	COEFICIENTE	PREÇO UNITÁRIO	TOTAL	
00000301 ANEL BORRACHA PARA TUBO ESGOTO PREDIAL, DN 100 MM (NBR 8686)	SINAPI	UN	1,00000000	3,98	3,98	
00003520 JOELHO PVC, SOLDAVEL, PB, 90 GRAUS, DN 100 MM, PARA ESGOTO PREDIAL	SINAPI	UN	1,00000000	7,70	7,70	
00026078 PASTA LUBRIFICANTE PARA TUBOS E CONEXOES COM JUNTA ELÁSTICA (USO EM PVC, ACO, POLIETILENO E OUTROS) (DE 400G)	SINAPI	UN	0,04600000	19,84	0,91	
					TOTAL MATERIAL:	12,59

SERVICO	FORTE	UNID	COEFICIENTE	PREÇO UNITÁRIO	TOTAL	
88248 AUXILIAR DE ENCANADOR OU BOMBEIRO HIDRÁULICO COM ENCARGOS COMPLEMENTARES	SINAPI	H	0,12000000	15,09	1,81	
88267 ENCANADOR OU BOMBEIRO HIDRÁULICO COM ENCARGOS COMPLEMENTARES	SINAPI	H	0,12000000	19,20	2,30	
					TOTAL SERVIÇO:	4,11
					VALOR:	16,70

3.8.1.9. C1582 - JUNÇÃO SIMPLES DE REDUÇÃO PVC P/ESGOTO 100X50mm(4"X2") (UN)

MAO DE OBRA	FORTE	UNID	COEFICIENTE	PREÇO UNITÁRIO	TOTAL	
10043 AJUDANTE DE ENCANADOR	SEINFRA	H	0,46000000	16,7700	7,7142	
12320 ENCANADOR	SEINFRA	H	0,46000000	20,3200	9,3472	
					TOTAL MAO DE OBRA:	17,0614

MATERIAL	FORTE	UNID	COEFICIENTE	PREÇO UNITÁRIO	TOTAL	
10026 ADESIVO PARA TUBO DE PVC RIGIDO	SEINFRA	KG	0,05750000	45,1600	2,5967	
11319 JUNÇÃO PVC PARA ESGOTO 100X50MM (4X2")	SEINFRA	UN	1,00000000	12,0500	12,0500	
11888 SOLUÇÃO LIMPADORA PARA PVC RIGIDO	SEINFRA	L	0,09100000	39,2200	3,5690	
					TOTAL MATERIAL:	18,2157
					VALOR:	35,28

3.8.1.10. C1761 - LUVA SIMPLES PVC BRANCO P/ESGOTO 50mm (2") (UN)

MAO DE OBRA	FORTE	UNID	COEFICIENTE	PREÇO UNITÁRIO	TOTAL	
10043 AJUDANTE DE ENCANADOR	SEINFRA	H	0,14000000	16,7700	2,3478	
12320 ENCANADOR	SEINFRA	H	0,14000000	20,3200	2,8448	
					TOTAL MAO DE OBRA:	5,1926

MATERIAL	FORTE	UNID	COEFICIENTE	PREÇO UNITÁRIO	TOTAL	
10026 ADESIVO PARA TUBO DE PVC RIGIDO	SEINFRA	KG	0,01500000	45,1600	0,6774	
11459 LUVA SIMPLES PVC ESGOTO 50MM	SEINFRA	UN	1,00000000	2,1400	2,1400	
11888 SOLUÇÃO LIMPADORA PARA PVC RIGIDO	SEINFRA	L	0,02200000	39,2200	0,8628	
					TOTAL MATERIAL:	3,6802

RELATÓRIO ANALÍTICO - COMPOSIÇÕES DE CUSTOS					
OBRA:	PROJETO DE CONSTRUÇÃO DA PRAÇA MADRE PAULINA	DATA:	10/12/2021	BDI: 25,55%	
DESCRIÇÃO:	PROJETO DE CONSTRUÇÃO DA PRAÇA MADRE PAULINA	FONTE	VERSÃO	HORA	MES
LOCAL:	BAIRRO: EXPEDITO DIÓGENES - JAGUARIBE-CE	SEINFRA	027.1 COM DESONERAÇÃO	83,85%	47,75%
CLIENTE:	PREFEIRUTA MUNICIPAL DE JAGUARIBE	SINAPI	2021.07 COM DESONERAÇÃO	83,85%	47,76%
			COMPOSIÇÕES PRÓPRIAS	0,00%	0,00%

				VALOR:	8,87
--	--	--	--	--------	------

3.8.1.11. C1758 - LUVA SIMPLES PVC BRANCO P/ESGOTO 100mm (4") (UN)

MAO DE OBRA		FONTE	UNID	COEFICIENTE	PREÇO UNITÁRIO	TOTAL
10043	AJUDANTE DE ENCANADOR	SEINFRA	H	0,23000000	16,7700	3,8571
12320	ENCANADOR	SEINFRA	H	0,23000000	20,3200	4,6736
TOTAL MAO DE OBRA:						8,5307

MATERIAL		FONTE	UNID	COEFICIENTE	PREÇO UNITÁRIO	TOTAL
10026	ADESIVO PARA TUBO DE PVC RIGIDO	SEINFRA	KG	0,05000000	45,1600	2,2580
11457	LUVA SIMPLES PVC ESGOTO 100MM	SEINFRA	UN	1,00000000	4,7000	4,7000
11888	SOLUÇÃO LIMPADORA PARA PVC RIGIDO	SEINFRA	L	0,08000000	39,2200	3,1376
TOTAL MATERIAL:						10,0956

VALOR:						18,63
---------------	--	--	--	--	--	--------------

3.8.1.12. 89825 - TE, PVC, SERIE NORMAL, ESGOTO PREDIAL, DN 50 X 50 MM, JUNTA ELÁSTICA, FORNECIDO E INSTALADO EM PRUMADA DE ESGOTO SANITÁRIO OU VENTILAÇÃO. AF_12/2014 (UN)

MATERIAL		FONTE	UNID	COEFICIENTE	PREÇO UNITÁRIO	TOTAL
00000296	ANEL BORRACHA PARA TUBO ESGOTO PREDIAL DN 50 MM (NBR 5688)	SINAPI	UN	2,00000000	2,25	4,50
00007097	TE SANITARIO, PVC, DN 50 X 50 MM, SERIE NORMAL, PARA ESGOTO PREDIAL	SINAPI	UN	1,00000000	6,57	6,57
00020078	PASTA LUBRIFICANTE PARA TUBOS E CONEXOES COM JUNTA ELASTICA (USO EM PVC, ACO, POLIETILENO E OUTROS) (DE *400* G)	SINAPI	UN	0,04000000	19,84	0,79
TOTAL MATERIAL:						11,85

SERVICO		FONTE	UNID	COEFICIENTE	PREÇO UNITÁRIO	TOTAL
88248	AUXILIAR DE ENCANADOR OU BOMBEIRO HIDRÁULICO COM ENCARGOS COMPLEMENTARES	SINAPI	H	0,06000000	15,09	0,90
88267	ENCANADOR OU BOMBEIRO HIDRÁULICO COM ENCARGOS COMPLEMENTARES	SINAPI	H	0,06000000	19,20	1,15
TOTAL SERVICO:						2,05

VALOR:						13,91
---------------	--	--	--	--	--	--------------

3.8.1.13. 89833 - TE, PVC, SERIE NORMAL, ESGOTO PREDIAL, DN 100 X 100 MM, JUNTA ELÁSTICA, FORNECIDO E INSTALADO EM PRUMADA DE ESGOTO SANITÁRIO OU VENTILAÇÃO. AF_12/2014 (UN)

MATERIAL		FONTE	UNID	COEFICIENTE	PREÇO UNITÁRIO	TOTAL
00000301	ANEL BORRACHA PARA TUBO ESGOTO PREDIAL, DN 100 MM (NBR 5688)	SINAPI	UN	2,00000000	3,98	7,96
00007091	TE SANITARIO, PVC, DN 100 X 100 MM, SERIE NORMAL, PARA ESGOTO PREDIAL	SINAPI	UN	1,00000000	14,78	14,78
00020078	PASTA LUBRIFICANTE PARA TUBOS E CONEXOES COM JUNTA ELASTICA (USO EM PVC, ACO, POLIETILENO E OUTROS) (DE *400* G)	SINAPI	UN	0,09200000	19,84	1,82
TOTAL MATERIAL:						24,56

SERVICO		FONTE	UNID	COEFICIENTE	PREÇO UNITÁRIO	TOTAL
88248	AUXILIAR DE ENCANADOR OU BOMBEIRO HIDRÁULICO COM ENCARGOS COMPLEMENTARES	SINAPI	H	0,16000000	15,09	2,41
88267	ENCANADOR OU BOMBEIRO HIDRÁULICO COM ENCARGOS COMPLEMENTARES	SINAPI	H	0,16000000	19,20	3,07
TOTAL SERVICO:						5,48

VALOR:						30,04
---------------	--	--	--	--	--	--------------

**RELATÓRIO ANALÍTICO - COMPOSIÇÕES DE CUSTOS**

OBRA:	PROJETO DE CONSTRUÇÃO DA PRAÇA MADRE PAULINA	DATA:	10/12/2021	BDI: 26,85%		
DESCRIÇÃO:	PROJETO DE CONSTRUÇÃO DA PRAÇA MADRE PAULINA	FONTES	VERSÃO	HORA	MES	REF.
LOCAL:	BAIRRO: EXPEDITO DIÓGENES - JAGUARIBE-CE	SEINFRA	027.1 COM DESONERAÇÃO	63,85%	47,76%	05/2021
CLIENTE:	PREFEIRUTA MUNICIPAL DE JAGUARIBE	SINAPI	2021/07 COM DESONERAÇÃO	63,85%	47,76%	08/2021
			COMPOSIÇÕES PRÓPRIAS	0,00%	0,00%	

3.8.2.1. 99798 - TUBO PVC, SERIE NORMAL, ESGOTO PREDIAL, DN 50 MM, FORNECIDO E INSTALADO EM PRUMADA DE ESGOTO SANITÁRIO OU VENTILAÇÃO. AF_12/2014 (M)

MATERIAL	FONTES	UNID	COEFICIENTE	PREÇO UNITÁRIO	TOTAL	
0000122	ADESIVO PLASTICO PARA PVC, FRASCO COM 850 GR	SINAPI	UN	0,00350000	54,20	0,18
00008838	TUBO PVC SERIE NORMAL, DN 50 MM, PARA ESGOTO PREDIAL (NBR 5688)	SINAPI	M	1,05000000	8,31	8,72
00020083	SOLUCAO LIMPADORA PARA PVC, FRASCO COM 1000 CM3	SINAPI	UN	0,00480000	47,06	0,22
00038383	LIXA D'AGUA EM FOLHA, GRAO 100	SINAPI	UN	0,01700000	1,90	0,03
TOTAL MATERIAL:					9,15	

SERVICO	FONTES	UNID	COEFICIENTE	PREÇO UNITÁRIO	TOTAL	
88248	AUXILIAR DE ENCANADOR OU BOMBEIRO HIDRÁULICO COM ENCARGOS COMPLEMENTARES	SINAPI	H	0,05000000	15,09	0,75
88267	ENCANADOR OU BOMBEIRO HIDRÁULICO COM ENCARGOS COMPLEMENTARES	SINAPI	H	0,05000000	19,20	0,96
TOTAL SERVIÇO:					1,71	
VALOR:					10,86	

3.8.2.2. C4822 - TERMINAL DE VENTILAÇÃO PVC 50MM (UN)

MAO DE OBRA	FONTES	UNID	COEFICIENTE	PREÇO UNITÁRIO	TOTAL	
10043	AJUDANTE DE ENCANADOR	SEINFRA	H	0,09000000	16,7700	1,5093
12320	ENCANADOR	SEINFRA	H	0,09000000	20,3200	1,8288
TOTAL MAO DE OBRA:					3,3381	

MATERIAL	FONTES	UNID	COEFICIENTE	PREÇO UNITÁRIO	TOTAL	
10026	ADESIVO PARA TUBO DE PVC RIGIDO	SEINFRA	KG	0,03100000	45,1600	1,4000
11888	SOLUÇÃO LIMPADORA PARA PVC RIGIDO	SEINFRA	L	0,04800000	39,2200	1,8826
19096	TERMINAL DE VENTILACAO, 50 MM, SERIE NORMAL, ESGOTO PREDIAL	SEINFRA	UN	1,00000000	5,0900	5,0900
TOTAL MATERIAL:					8,3726	
VALOR:					11,71	

3.8.3.1. C4923 - CAIXA SIFONADA PVC 100 X 100 X 50MM, ACABAMENTO BRANCO (GRELHA OU TAMPA CEGA) (UN)

MAO DE OBRA	FONTES	UNID	COEFICIENTE	PREÇO UNITÁRIO	TOTAL	
10043	AJUDANTE DE ENCANADOR	SEINFRA	H	0,50000000	16,7700	8,3850
12320	ENCANADOR	SEINFRA	H	0,50000000	20,3200	10,1600
TOTAL MAO DE OBRA:					18,5450	

MATERIAL	FONTES	UNID	COEFICIENTE	PREÇO UNITÁRIO	TOTAL	
18404	CAIXA SIFONADA PVC 100 X 100 X 50MM, ACABAMENTO BRANCO (GRELHA OU TAMPA CEGA)	SEINFRA	UN	1,00000000	12,8800	12,8800
TOTAL MATERIAL:					12,8800	
VALOR:					31,43	

3.8.3.2. C0601 - CAIXA DE GORDURA/SABÃO EM ALVENARIA (UN)

MAO DE OBRA	FONTES	UNID	COEFICIENTE	PREÇO UNITÁRIO	TOTAL	
10041	AJUDANTE DE CARPINTEIRO	SEINFRA	H	0,60500000	16,7700	10,1459
10498	CARPINTEIRO	SEINFRA	H	0,60500000	20,7700	12,5659
12391	PEDREIRO	SEINFRA	H	3,20000000	20,7700	66,4640



RELATÓRIO ANALÍTICO - COMPOSIÇÕES DE CUSTOS

OBRA:	PROJETO DE CONSTRUÇÃO DA PRAÇA MADRE PAULINA	DATA:	10/12/2021	BDI:	26,65%	
DESCRIÇÃO:	PROJETO DE CONSTRUÇÃO DA PRAÇA MADRE PAULINA	FONTE	VERSÃO	HORA	MES	REF.
LOCAL:	BAIRRO: EXPEDITO DIÓGENES - JAGUARIBE-CE	SEINFRA	027.1 COM DESONERAÇÃO	83,65%	47,75%	05/2021
CLIENTE:	PREFEIRUTA MUNICIPAL DE JAGUARIBE	SINAPI	2021/07 COM DESONERAÇÃO	53,65%	47,76%	03/2021
			COMPOSIÇÕES PRÓPRIAS	0,00%	0,00%	

12543	SERVENTE	SEINFRA	H	5,85000000	15,5500	90,9875
TOTAL MAO DE OBRA:						180,1433

MATERIAL	FONTE	UNID	COEFICIENTE	PREÇO UNITÁRIO	TOTAL
10103	SEINFRA	KG	0,02200000	10,0500	0,2211
10109	SEINFRA	M3	0,10500000	67,5000	7,0875
10169	SEINFRA	KG	1,75000000	8,2800	14,4900
10441	SEINFRA	KG	5,46000000	1,1000	6,0060
10529	SEINFRA	M2	0,10500000	30,3300	3,1847
10805	SEINFRA	KG	28,50000000	0,5600	15,9600
11605	SEINFRA	M3	0,04200000	73,9000	3,1038
12082	SEINFRA	UN	108,50000000	0,5800	62,9300
12205	SEINFRA	M	0,40000000	31,6400	12,6560
TOTAL MATERIAL:					125,6391

Comissão Permanente de Licitação
271
FIS

VALOR:	305,78
---------------	--------

3.8.3.3. C0607 - CAIXA EM ALVENARIA (60X60X60cm) DE 1 TIJOLO COMUM, LASTRO DE CONCRETO E TAMPA DE CONCRETO (UN)

MAO DE OBRA	FONTE	UNID	COEFICIENTE	PREÇO UNITÁRIO	TOTAL
10040	SEINFRA	H	0,22500000	16,7700	3,7733
10041	SEINFRA	H	1,18500000	16,7700	19,8725
10121	SEINFRA	H	0,22500000	20,7700	4,6733
10498	SEINFRA	H	1,18500000	20,7700	24,6125
12391	SEINFRA	H	6,49100000	20,7700	134,8181
12543	SEINFRA	H	12,95100000	15,5500	201,3881
TOTAL MAO DE OBRA:					389,1378

MATERIAL	FONTE	UNID	COEFICIENTE	PREÇO UNITÁRIO	TOTAL
10103	SEINFRA	KG	0,04400000	10,0500	0,4422
10109	SEINFRA	M3	0,27500000	67,5000	18,5625
10169	SEINFRA	KG	2,58200000	8,2800	21,3790
10280	SEINFRA	M3	0,10800000	76,1900	8,2285
10441	SEINFRA	KG	19,91000000	1,1000	21,9010
10529	SEINFRA	M2	0,20000000	30,3300	6,0660
10805	SEINFRA	KG	63,84500000	0,5600	35,7532
11916	SEINFRA	M	0,05900000	10,0100	0,5906
12082	SEINFRA	UN	305,28000000	0,5800	177,0624
TOTAL MATERIAL:					289,9854

VALOR:	679,12
---------------	--------

3.8.3.4. C2705 - VÁLVULA DE RETENÇÃO HORIZOU VERT. D=100mm (4") (UN)

MAO DE OBRA	FONTE	UNID	COEFICIENTE	PREÇO UNITÁRIO	TOTAL
10043	SEINFRA	H	1,48000000	16,7700	24,8196
12320	SEINFRA	H	1,48000000	20,3200	30,0736
TOTAL MAO DE OBRA:					54,8932

MATERIAL	FONTE	UNID	COEFICIENTE	PREÇO UNITÁRIO	TOTAL
11180	SEINFRA	M	4,14000000	0,2800	1,1592

**RELATÓRIO ANALÍTICO - COMPOSIÇÕES DE CUSTOS**

OBRAS:	PROJETO DE CONSTRUÇÃO DA PRAÇA MADRE PAULINA	DATA:	10/12/2021	BDI:	26,35%	
DESCRIÇÃO:	PROJETO DE CONSTRUÇÃO DA PRAÇA MADRE PAULINA	FONTE	VERSÃO	HORA	RIBS	REF.
LOCAL:	BAIRRO: EXPEDITO DIÓGENES - JAGUARIBE-CE	SEINFRA	027.1 COM DESONERAÇÃO	83,85%	47,76%	08/2021
CLIENTE:	PREFEIRUTA MUNICIPAL DE JAGUARIBE	SINAPI	202107 COM DESONERAÇÃO	83,85%	47,76%	08/2021
			COMPOSIÇÕES PRÓPRIAS	0,00%	0,00%	

12275	VÁLVULA RETENÇÃO HORIZONTAL - 100MM (4)	SEINFRA	UN	1,00000000	608,6700	608,6700
					TOTAL MATERIAL:	608,6700
					VALOR:	664,72

3.9.1. C1611 - LASTRO DE CONCRETO REGULARIZADO ESP. = 5CM (M2)

EQUIPAMENTO		FONTE	UNID	COEFICIENTE	PREÇO UNITÁRIO	TOTAL
10692	BETONEIRA ELÉTRICA 580L (CHP)	SEINFRA	H	0,03600000	22,3108	0,8032
					TOTAL EQUIPAMENTO:	0,8032

MAO DE OBRA		FONTE	UNID	COEFICIENTE	PREÇO UNITÁRIO	TOTAL
12391	PEDREIRO	SEINFRA	H	0,40000000	20,7700	8,3080
12543	SERVENTE	SEINFRA	H	1,10000000	15,5500	17,1050
					TOTAL MAO DE OBRA:	25,4130

MATERIAL		FONTE	UNID	COEFICIENTE	PREÇO UNITÁRIO	TOTAL
10109	AREIA MEDIA	SEINFRA	M3	0,03320000	67,5000	2,2410
10280	BRITA	SEINFRA	M3	0,04400000	76,1900	3,3524
10805	CIMENTO PORTLAND	SEINFRA	KG	11,00000000	0,5600	6,1600
					TOTAL MATERIAL:	11,7534
					VALOR:	37,97

3.9.2. 87630 - CONTRAPISO EM ARGAMASSA TRAÇO 1:4 (CIMENTO E AREIA), PREPARO MECÂNICO COM BETONEIRA 400 L, APLICADO EM ÁREAS SECAS SOBRE LAJE, ADERIDO, ACABAMENTO NÃO REFORÇADO, ESPESSURA 3CM. AF_07/2021 (M2)

MATERIAL		FONTE	UNID	COEFICIENTE	PREÇO UNITÁRIO	TOTAL
00001379	CIMENTO PORTLAND COMPOSTO CP II-32	SINAPI	KG	0,50000000	0,54	0,27
00007334	ADITIVO ADESIVO LIQUIDO PARA ARGAMASSAS DE REVESTIMENTOS CIMENTICIOS	SINAPI	L	0,21000000	10,12	2,12
					TOTAL MATERIAL:	2,39

SERVICO		FONTE	UNID	COEFICIENTE	PREÇO UNITÁRIO	TOTAL
87301	ARGAMASSA TRAÇO 1:4 (EM VOLUME DE CIMENTO E AREIA MÉDIA ÚMIDA) PARA CONTRAPISO, PREPARO MECÂNICO COM BETONEIRA 400 L. AF_08/2019	SINAPI	M3	0,04310000	436,86	18,82
88309	PEDREIRO COM ENCARGOS COMPLEMENTARES	SINAPI	H	0,24500000	19,43	4,76
88316	SERVENTE COM ENCARGOS COMPLEMENTARES	SINAPI	H	0,12300000	14,95	1,83
					TOTAL SERVICOS:	25,41
					VALOR:	27,80

3.9.3. C4437 - CERÂMICA ESMALTADA RETIFICADA C/ ARG. CIMENTO E AREIA ATÉ 30x30cm (900 cm²) - PEI-5/PEI-4 P/ PISO (M2)

MAO DE OBRA		FONTE	UNID	COEFICIENTE	PREÇO UNITÁRIO	TOTAL
11328	LADRILHISTA	SEINFRA	H	1,20000000	20,7700	24,9240
12543	SERVENTE	SEINFRA	H	1,20000000	15,5500	18,6600
					TOTAL MAO DE OBRA:	43,5840

MATERIAL		FONTE	UNID	COEFICIENTE	PREÇO UNITÁRIO	TOTAL
16498	CERÂMICA ESMALTADA RETIFICADA DIMENSÕES ATÉ 30x30cm (900 cm²) - PEI-5/PEI-4	SEINFRA	M2	1,10000000	34,1800	37,5980
					TOTAL MATERIAL:	37,5980

SERVICO		FONTE	UNID	COEFICIENTE	PREÇO UNITÁRIO	TOTAL
C4429	ARGAMASSA DE CIMENTO E AREIA PEN. TRAÇO 1:5	SEINFRA	M3	0,02000000	750,2000	15,0040



RELATÓRIO ANALÍTICO - COMPOSIÇÕES DE CUSTOS

OBRA:	PROJETO DE CONSTRUÇÃO DA PRAÇA MADRE PAULINA	DATA:	10/12/2021	BDI:	26,85%
DESCRIÇÃO:	PROJETO DE CONSTRUÇÃO DA PRAÇA MADRE PAULINA	FONTE	VERSÃO	HORA	RES
LOCAL:	BAIRRO: EXPEDITO DIÓGENES - JAGUARIBE-CE	SEINFRA	027.1 COM DESONERAÇÃO	83,85%	47,76%
CLIENTE:	PREFEIRUTA MUNICIPAL DE JAGUARIBE	SINAPI	2021/07 COM DESONERAÇÃO	83,85%	47,76%
			COMPOSIÇÕES PRÓPRIAS	0,00%	0,00%

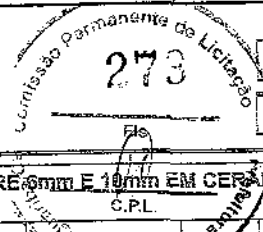

TOTAL SERVIÇO:	15,0048
VALOR:	95,19

3.9.4. C2828 - REJUNTAMENTO C/ ARG. PRÉ-FABRICADA, JUNTA ENTRE 5mm E 10mm EM CERÂMICA, ACIMA DE 30x30 cm (900 cm²) E PORCELANATOS (PAREDE/PISO) (M2)

MAC DE OBRA	FONTE	UNID	COEFICIENTE	PREÇO UNITÁRIO	TOTAL
11328 LADRILHISTA	SEINFRA	H	0,20000000	20,7700	4,1540
12543 SERVENTE	SEINFRA	H	0,20000000	15,5500	3,1100
TOTAL MAC DE OBRA:					7,2640

MATERIAL	FONTE	UNID	COEFICIENTE	PREÇO UNITÁRIO	TOTAL
10118 ARGAMASSA PRÉ-FABRICADA PARA REJUNTAMENTO	SEINFRA	KG	0,87600000	3,5900	2,4268
TOTAL MATERIAL:					2,4268
VALOR:					9,69

3.10.1. C1967 - PORTA DE ALUMÍNIO ANODIZADO COMPACTA (M2)

MAC DE OBRA	FONTE	UNID	COEFICIENTE	PREÇO UNITÁRIO	TOTAL
12391 PEDREIRO	SEINFRA	H	1,50000000	20,7700	31,1550
12543 SERVENTE	SEINFRA	H	2,50000000	15,5500	38,8750
TOTAL MAC DE OBRA:					70,0300

MATERIAL	FONTE	UNID	COEFICIENTE	PREÇO UNITÁRIO	TOTAL
10109 AREIA MEDIA	SEINFRA	M3	0,00290000	67,5000	0,1958
10805 CIMENTO PORTLAND	SEINFRA	KG	1,17000000	0,5800	0,6852
11702 PORTA DE ALUMÍNIO	SEINFRA	M2	1,00000000	454,4000	454,4000
TOTAL MATERIAL:					455,2810
VALOR:					525,28

3.10.2. C4513 - JANELA EM ALUMÍNIO ANODIZADO NATURAL/FOSCO, DE CORRER, SEM BANDEIROLA E/OU PEITORIL, SEM VIDRO - FORNECIMENTO E MONTAGEM (M2)

MATERIAL	FONTE	UNID	COEFICIENTE	PREÇO UNITÁRIO	TOTAL
18337 JANELA EM ALUMÍNIO ANODIZADO NATURAL/FOSCO, DE CORRER, SEM BANDEIROLA E/OU PEITORIL, SEM VIDRO (COLOCADA)	SEINFRA	M2	1,00000000	244,5100	244,5100
TOTAL MATERIAL:					244,5100
VALOR:					244,51

3.10.3. C2672 - VIDRO COMUM EM CAIXILHOS C/MASSA ESP. = 6mm, COLOCADO (M2)

MATERIAL	FONTE	UNID	COEFICIENTE	PREÇO UNITÁRIO	TOTAL
12255 VIDRO LISO, E=6MM (COLOCADO)	SEINFRA	M2	1,00000000	217,2200	217,2200
TOTAL MATERIAL:					217,2200
VALOR:					217,22

3.10.4. C1969 - PORTA DE AÇO EM CHAPA ONDULADA OU GRADES DE ENROLAR (M2)

MAC DE OBRA	FONTE	UNID	COEFICIENTE	PREÇO UNITÁRIO	TOTAL
12391 PEDREIRO	SEINFRA	H	1,00000000	20,7700	20,7700
12543 SERVENTE	SEINFRA	H	1,10000000	15,5500	17,1050
TOTAL MAC DE OBRA:					37,8750

RELATÓRIO ANALÍTICO - COMPOSIÇÕES DE CUSTOS						
	OBRA:	PROJETO DE CONSTRUÇÃO DA PRAÇA MADRE PAULINA	DATA:	10/12/2021	BDI: 26,85%	
	DESCRIÇÃO:	PROJETO DE CONSTRUÇÃO DA PRAÇA MADRE PAULINA	FONTES:	SEINFRA	VERSÃO: 027.1 COM DESONERAÇÃO	HORA: 83,85% MES: 47,76% REF: 05/2021
	LOCAL:	BAIRRO: EXPEDITO DIÓGENES - JAGUARIBE-CE	SEINFRA:	2021/07 COM DESONERAÇÃO	83,85% 47,76% 08/2021	
	CLIENTE:	PREFEIRUTA MUNICIPAL DE JAGUARIBE	COMPOSIÇÕES PRÓPRIAS:	0,00% 0,00%		

MATERIAL	UNID	COEFICIENTE	PREÇO UNITÁRIO	TOTAL
10109 AREIA MEDIA	M3	0,01300000	67,5000	0,8775
10441 CAL HIDRATADA	KG	0,96000000	1,1000	1,0560
10805 CIMENTO PORTLAND	KG	4,56000000	0,5600	2,5648
11703 PORTA DE ENROLAR EM AÇO DE CHAPA ONDULADA	M2	1,00000000	282,5200	282,5200
TOTAL MATERIAL:				287,0183
VALOR:				324,89

3.11.1. C4466 - COBERTURA TELHA CERÂMICA (RIPA, CAIBRO, LINHA) (M2)

MAO DE OBRA	UNID	COEFICIENTE	PREÇO UNITÁRIO	TOTAL
10041 AJUDANTE DE CARPINTEIRO	H	1,00000000	16,7700	16,7700
10498 CARPINTEIRO	H	1,00000000	20,7700	20,7700
12391 PEDREIRO	H	1,10000000	20,7700	22,8470
12543 SERVENTE	H	1,10000000	15,5500	17,1050
TOTAL MAO DE OBRA:				77,4920

MATERIAL	UNID	COEFICIENTE	PREÇO UNITÁRIO	TOTAL
10405 CAIBRO DE 2"x1"	M	3,50000000	5,7300	20,0550
11724 PREGO	KG	0,12000000	15,5400	1,8648
11824 RIPA DE PEROBA (MADEIRA DE 1A QUALIDADE) DE 1X5CM	M	3,50000000	1,3500	4,7250
12045 TELHA CERÂMICA COLONIAL	UN	33,00000000	0,7100	23,4300
16519 LINHA DE MASSARANDUBA 12 x 6 CM (5" x 2 1/2")	M	1,33000000	18,1300	24,1129
TOTAL MATERIAL:				74,1877
VALOR:				151,98

3.11.2. C0387 - BEIRA E BICA EM TELHA COLONIAL (M)

MAO DE OBRA	UNID	COEFICIENTE	PREÇO UNITÁRIO	TOTAL
12391 PEDREIRO	H	0,30000000	20,7700	6,2310
12543 SERVENTE	H	0,32000000	15,5500	4,9760
TOTAL MAO DE OBRA:				11,2070

MATERIAL	UNID	COEFICIENTE	PREÇO UNITÁRIO	TOTAL
10108 AREIA GROSSA	M3	0,00250000	74,7200	0,1868
10441 CAL HIDRATADA	KG	0,32400000	1,1000	0,3564
10805 CIMENTO PORTLAND	KG	0,32400000	0,6600	0,1814
TOTAL MATERIAL:				0,7246
VALOR:				11,93

3.12.1.1. C0776 - CHAPISCO C/ ARGAMASSA DE CIMENTO E AREIA S/PENEIRAR TRAÇO 1:3 ESP = 5mm P/ PAREDE (M2)

MAO DE OBRA	UNID	COEFICIENTE	PREÇO UNITÁRIO	TOTAL
12391 PEDREIRO	H	0,10000000	20,7700	2,0770
12543 SERVENTE	H	0,15000000	15,5500	2,3325
TOTAL MAO DE OBRA:				4,4095

MATERIAL	UNID	COEFICIENTE	PREÇO UNITÁRIO	TOTAL
10109 AREIA MEDIA	M3	0,00610000	67,5000	0,4118



RELATÓRIO ANALÍTICO - COMPOSIÇÕES DE CUSTOS

OBRA:	PROJETO DE CONSTRUÇÃO DA PRAÇA MADRE PAULINA	DATA:	10/12/2021	SDI:	26,85%	
DESCRIÇÃO:	PROJETO DE CONSTRUÇÃO DA PRAÇA MADRE PAULINA	FONTE	VERSÃO	HORA	MES	REF.
LOCAL:	BAIRRO: EXPEDITO DIÓGENES - JAGUARIBE-CE	SEINFRA	027.1 COM DESONERAÇÃO	83,85%	47,76%	08/2021
CLIENTE:	PREFEIRUTA MUNICIPAL DE JAGUARIBE	SINAPI	2021/07 COM DESONERAÇÃO	83,85%	47,76%	08/2021
			COMPOSIÇÕES PRÓPRIAS	0,00%	0,00%	

10805	CIMENTO PORTLAND	SEINFRA	2,43000000	0,5600	1,3608
TOTAL MATERIAL:					1,7726
VALOR:					5,18

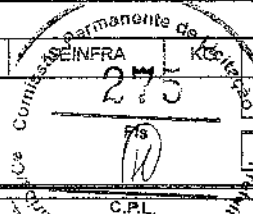

3.12.1.2. C0778 - CHAPISCO C/ ARGAMASSA DE CIMENTO E AREIA S/ PENEIRAR TRAÇO 1:3 50-5 mm P/ TETO (M2)

MAO DE OBRA		FONTE	UNID	COEFICIENTE	PREÇO UNITÁRIO	TOTAL
12391	PEDREIRO	SEINFRA	H	0,26000000	20,7700	5,1925
12543	SERVENTE	SEINFRA	H	0,31000000	15,5500	4,8205
TOTAL MAO DE OBRA:						10,0130

MATERIAL		FONTE	UNID	COEFICIENTE	PREÇO UNITÁRIO	TOTAL
10109	AREIA MEDIA	SEINFRA	M3	0,00720000	67,5000	0,4860
10805	CIMENTO PORTLAND	SEINFRA	KG	2,92000000	0,5600	1,6352
TOTAL MATERIAL:						2,1212
VALOR:						12,13

3.12.1.3. C3023 - EMBOÇO C/ ARGAMASSA DE CIMENTO E AREIA PENEIRADA, TRAÇO 1:3 (M2)

MAO DE OBRA		FONTE	UNID	COEFICIENTE	PREÇO UNITÁRIO	TOTAL
12391	PEDREIRO	SEINFRA	H	0,60000000	20,7700	12,4620
12543	SERVENTE	SEINFRA	H	0,60000000	15,5500	9,3300
TOTAL MAO DE OBRA:						21,7920

SERVICO		FONTE	UNID	COEFICIENTE	PREÇO UNITÁRIO	TOTAL
C0164	ARGAMASSA DE CIMENTO E AREIA PEN. TRAÇO 1:3	SEINFRA	M3	0,02000000	858,8400	17,1768
TOTAL SERVICOS:						17,1768
VALOR:						38,97

3.12.1.4. C3121 - REBOCO C/ ARGAMASSA DE CIMENTO E AREIA PENEIRADA, TRAÇO 1:6 (M2)

MAO DE OBRA		FONTE	UNID	COEFICIENTE	PREÇO UNITÁRIO	TOTAL
12391	PEDREIRO	SEINFRA	H	0,60000000	20,7700	12,4620
12543	SERVENTE	SEINFRA	H	0,60000000	15,5500	9,3300
TOTAL MAO DE OBRA:						21,7920

SERVICO		FONTE	UNID	COEFICIENTE	PREÇO UNITÁRIO	TOTAL
C4430	ARGAMASSA DE CIMENTO E AREIA PEN. TRAÇO 1:6	SEINFRA	M3	0,02500000	722,7800	18,0690
TOTAL SERVICOS:						18,0690
VALOR:						39,86

3.12.2.1. C4445 - CERÂMICA ESMALTADA RETIFICADA C/ ARG. PRÉ-FABRICADA ACIMA DE 30x30cm (900cm²) - PEI-5/PEI-4 - P/ PAREDE (M2)

MAO DE OBRA		FONTE	UNID	COEFICIENTE	PREÇO UNITÁRIO	TOTAL
11328	LADRILHISTA	SEINFRA	H	0,72000000	20,7700	14,9544
12543	SERVENTE	SEINFRA	H	0,72000000	15,5500	11,1960
TOTAL MAO DE OBRA:						26,1504

MATERIAL		FONTE	UNID	COEFICIENTE	PREÇO UNITÁRIO	TOTAL
16500	CERÂMICA ESMALTADA RETIFICADA DIMENSÕES MAIORES DE 30x30cm (900 cm²) - PEI-5/PEI-4	SEINFRA	M2	1,10000000	43,4400	47,7840

**RELATÓRIO ANALÍTICO - COMPOSIÇÕES DE CUSTOS**

OBRA:	PROJETO DE CONSTRUÇÃO DA PRAÇA MADRE PAULINA	DATA:	10/12/2021	BDI:	26,85%	
DESCRIÇÃO:	PROJETO DE CONSTRUÇÃO DA PRAÇA MADRE PAULINA	FONTE	VERSÃO	HORA	MES	REF.
LOCAL:	BAIRRO: EXPEDITO DIÓGENES - JAGUARIBE-CE	SEINFRA	027.1 COM DESONERAÇÃO	83,86%	47,76%	05/2021
CLIENTE:	PREFEIRUTA MUNICIPAL DE JAGUARIBE	SINAPI	2021.07 COM DESONERAÇÃO	83,86%	47,76%	08/2021
			COMPOSIÇÕES PRÓPRIAS	0,00%	0,00%	

16508	ARGAMASSA COLANTE PRÉ-FABRICADA P/ CERÂMICAS E PORCELANATOS	SEINFRA	KG	8,00000000	2,0300	16,2400
TOTAL MATERIAL:						84,0240

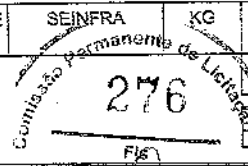
**3.12.2.2. C2828 - REJUNTAMENTO C/ ARG. PRÉ-FABRICADA, JUNTA ENTRE 8mm E 12mm EM CERÂMICA, ACIMA DE 30x30 cm (900 cm²) E PORCELANATOS (PAREDE/PISO) (M2)**

MAO DE OBRA		FONTE	UNID	COEFICIENTE	PREÇO UNITÁRIO	TOTAL
11328	LADRILHISTA	SEINFRA	H	0,20000000	20,7700	4,1540
12543	SERVENTE	SEINFRA	H	0,20000000	15,5500	3,1100
TOTAL MAO DE OBRA:						7,2640

MATERIAL		FONTE	UNID	COEFICIENTE	PREÇO UNITÁRIO	TOTAL
10118	ARGAMASSA PRE-FABRICADA PARA REJUNTAMENTO	SEINFRA	KG	0,87800000	3,5900	2,4268
TOTAL MATERIAL:						2,4268
VALOR:						9,69

3.13.1.1. C1208 - EMASSAMENTO DE PAREDES INTERNAS 2 DEMÃOS C/MASSA DE PVA (M2)

MAO DE OBRA		FONTE	UNID	COEFICIENTE	PREÇO UNITÁRIO	TOTAL
10045	AJUDANTE DE PINTOR	SEINFRA	H	0,20000000	16,7700	3,3540
12395	PINTOR	SEINFRA	H	0,30000000	20,7700	6,2310
TOTAL MAO DE OBRA:						9,5850

MATERIAL		FONTE	UNID	COEFICIENTE	PREÇO UNITÁRIO	TOTAL
11347	LIXA PARA MADEIRA/MASSA	SEINFRA	UN	0,40000000	0,5500	0,2200
11513	MASSA CORRIDA A BASE DE PVA	SEINFRA	KG	0,78000000	2,9200	2,0440
TOTAL MATERIAL:						2,2640
VALOR:						11,85

3.13.1.2. C1615 - LATEX DUAS DEMÃOS EM PAREDES INTERNAS S/MASSA (M2)

MAO DE OBRA		FONTE	UNID	COEFICIENTE	PREÇO UNITÁRIO	TOTAL
10045	AJUDANTE DE PINTOR	SEINFRA	H	0,35000000	16,7700	5,8695
12395	PINTOR	SEINFRA	H	0,40000000	20,7700	8,3080
TOTAL MAO DE OBRA:						14,1775

MATERIAL		FONTE	UNID	COEFICIENTE	PREÇO UNITÁRIO	TOTAL
11347	LIXA PARA MADEIRA/MASSA	SEINFRA	UN	0,25000000	0,5500	0,1375
11490	LÍQUIDO SELADOR PARA PINTURA LATEX	SEINFRA	L	0,12000000	12,0600	1,4466
12096	TINTA LATEX	SEINFRA	L	0,17600000	21,2500	3,6125
TOTAL MATERIAL:						5,1966
VALOR:						19,38

3.13.1.3. C2461 - TEXTURA ACRÍLICA 1 DEMÃO EM PAREDES EXTERNAS (M2)

MAO DE OBRA		FONTE	UNID	COEFICIENTE	PREÇO UNITÁRIO	TOTAL
10045	AJUDANTE DE PINTOR	SEINFRA	H	0,20000000	16,7700	3,3540
12395	PINTOR	SEINFRA	H	0,30000000	20,7700	6,2310
TOTAL MAO DE OBRA:						9,5850

RELATÓRIO ANALÍTICO - COMPOSIÇÕES DE CUSTOS					
	OBRA:	PROJETO DE CONSTRUÇÃO DA PRAÇA MADRE PAULINA	DATA :	10/12/2021	BDI : 26,85%
	DESCRIÇÃO:	PROJETO DE CONSTRUÇÃO DA PRAÇA MADRE PAULINA	FONTE	VERSÃO	HORA
	LOCAL:	BAIRRO: EXPEDITO DIOGENES - JAGUARIBE-CE	SEINFRA	027.1 COM DESONERAÇÃO	82,85%
	CLIENTE:	PREFEIRUTA MUNICIPAL DE JAGUARIBE	SINAPI	2021/07 COM DESONERAÇÃO	85,85%
			COMPOSIÇÕES PRÓPRIAS	0,00%	0,50%
				REF.	
				05/2021	
				02/2021	

MATERIAL		FONTE	UNID	COEFICIENTE	PREÇO UNITÁRIO	TOTAL
11856	SELADOR ACRÍLICO	SEINFRA	L	0,19000000	13,3200	2,5308
12079	TEXTURA ACRÍLICA	SEINFRA	KG	0,31000000	7,6300	2,3653
					TOTAL MATERIAL:	4,8961
					VALOR:	14,48

3.13.1.4. C1281 - ESMALTE SINTÉTICO EM ESTRUTURA DE AÇO CARBONO 51 MM X 0,6 REVOLVER (M2)

MAO DE OBRA		FONTE	UNID	COEFICIENTE	PREÇO UNITÁRIO	TOTAL
10045	AJUDANTE DE PINTOR	SEINFRA	H	0,07000000	18,7700	1,1739
12395	PINTOR	SEINFRA	H	0,13000000	20,7700	2,7001
					TOTAL MAO DE OBRA:	3,8740

MATERIAL		FONTE	UNID	COEFICIENTE	PREÇO UNITÁRIO	TOTAL
10035	AGUARRAZ MINERAL	SEINFRA	L	0,03300000	17,1900	0,5673
11100	ESMALTE SINTETICO	SEINFRA	L	0,17600000	24,9900	4,3982
11346	LIXA PARA FERRO	SEINFRA	UN	0,27500000	1,6900	0,4648
					TOTAL MATERIAL:	5,4303
					VALOR:	9,30

3.14.1. C1628 - LIMPEZA GERAL (M2)

MAO DE OBRA		FONTE	UNID	COEFICIENTE	PREÇO UNITÁRIO	TOTAL
12543	SERVENTE	SEINFRA	H	0,70000000	16,5500	10,8850
					TOTAL MAO DE OBRA:	10,8850
					VALOR:	10,88

4.1. C0229 - ÁRVORES ORNAMENTAIS EM GERAL. C/ ALTURA MÉDIA DE 2.50M. EXCETO PALMÁCEAS (UN)

MAO DE OBRA		FONTE	UNID	COEFICIENTE	PREÇO UNITÁRIO	TOTAL
11277	JARDINEIRO	SEINFRA	H	0,58300000	18,9500	11,0478
					TOTAL MAO DE OBRA:	11,0478

MATERIAL		FONTE	UNID	COEFICIENTE	PREÇO UNITÁRIO	TOTAL
10143	ARVORE ORNAMENTAL	SEINFRA	UN	1,00000000	37,6700	37,6700
					TOTAL MATERIAL:	37,6700
					VALOR:	48,72

4.2. C1429 - GRAMA EM ÁREAS EXTERNAS, INCLUSIVE MATERIAL (M2)

MAO DE OBRA		FONTE	UNID	COEFICIENTE	PREÇO UNITÁRIO	TOTAL
11277	JARDINEIRO	SEINFRA	H	0,20000000	18,9500	3,7900
12543	SERVENTE	SEINFRA	H	0,01860000	15,5500	0,2892
					TOTAL MAO DE OBRA:	4,0792

MATERIAL		FONTE	UNID	COEFICIENTE	PREÇO UNITÁRIO	TOTAL
11225	GRAMA TIPO BATATAIS EM PLACA	SEINFRA	M2	0,33000000	6,4200	2,1186
12077	TERRA VEGETAL	SEINFRA	M3	0,05600000	107,1400	5,9989
12294	ÁGUA	SEINFRA	M3	0,04500000	4,6300	0,2084

RELATÓRIO ANALÍTICO - COMPOSIÇÕES DE CUSTOS					
OBRA:	PROJETO DE CONSTRUÇÃO DA PRAÇA MADRE PAULINA	DATA:	10/12/2021	BDI: 26,65%	
DESCRIÇÃO:	PROJETO DE CONSTRUÇÃO DA PRAÇA MADRE PAULINA	FONTE	VERSÃO	HORA	MES
LOCAL:	BAIRRO: EXPEDITO DIÓGENES - JAGUARIBE-CE	SEINFRA	027.1 COM DESONERAÇÃO	63,88%	47,76%
CLIENTE:	PREFEIRUTA MUNICIPAL DE JAGUARIBE	SINAPI	202107 COM DESONERAÇÃO	63,88%	47,76%
			COMPOSIÇÕES PRÓPRIAS	0,00%	0,00%

TOTAL MATERIAL:	3,3268
-----------------	--------

VALOR:	12,41
--------	-------



Adelson Cavalcante Mota Neto
Engenheiro Civil
RNP: 061572761-1



RELATÓRIO ANALÍTICO - COMPOSIÇÕES PRÓPRIAS

OBRA:	PROJETO DE CONSTRUÇÃO DA PRAÇA MADRE PAULINA	DATA:	10/12/2021	BDI:	26,85%
DESCRIÇÃO:	PROJETO DE CONSTRUÇÃO DA PRAÇA MADRE PAULINA	FONTE	VERSÃO	HORA	MES
LOCAL:	BAIRRO: EXPEDITO DIÓGENES - JAGUARIBE-CE	SEINFRA	027.1 COM DESONERAÇÃO	83,85%	47,76%
CLIENTE:	PREFEIRUTA MUNICIPAL DE JAGUARIBE	SINAPI	2021/07 COM DESONERAÇÃO	83,85%	47,76%
			COMPOSIÇÕES PRÓPRIAS	0,00%	0,00%

PMJ00102 - ADMINISTRAÇÃO LOCAL DE OBRA - TIPO 6 (MÊS)

MAO DE OBRA	FONTE	UNID	COEFICIENTE	PREÇO UNITÁRIO	TOTAL
18590	SEINFRA	MÊS	0,07000000	5.868,92	410,82
18583	SEINFRA	MÊS	0,05000000	18.382,82	919,14
TOTAL MAO DE OBRA:					1.329,96
VALOR:					1.329,96

PMJ0081 - BANCO DE MADEIRA C/ASSENTO FIXADO EM CONCRETO REVESTIDO COM PEDRAS DECORATIVAS (MÓDULO DE 5,05m) (UN)

GERAL	FONTE	UNID	COEFICIENTE	PREÇO UNITÁRIO	TOTAL
10004 (PMJ)	SEINFRA	M	7,80000000	14,82	115,60
10005 (PMJ)	PRÓPRIA	UN	3,00000000	211,92	635,76
TOTAL GERAL:					751,36

MAO DE OBRA	FONTE	UNID	COEFICIENTE	PREÇO UNITÁRIO	TOTAL
10046	SEINFRA	H	2,00000000	16,77	33,54
10498	SEINFRA	H	2,00000000	20,77	41,54
11558	SEINFRA	H	3,00000000	20,77	62,31
TOTAL MAO DE OBRA:					137,39

MATERIAL	FONTE	UNID	COEFICIENTE	PREÇO UNITÁRIO	TOTAL
10532	SEINFRA	M2	0,13000000	266,28	34,88
10794	SEINFRA	UN	8,00000000	3,37	26,96
11584	SEINFRA	UN	8,00000000	0,06	0,48
11589	SEINFRA	UN	16,00000000	0,20	3,20
TOTAL MATERIAL:					65,52

SERVICO	FONTE	UNID	COEFICIENTE	PREÇO UNITÁRIO	TOTAL
C0636	SEINFRA	M3	1,00000000	404,80	404,80
C1256	SEINFRA	M3	0,24000000	45,56	10,93
C1279	SEINFRA	M2	2,73000000	37,76	103,09
C1399	SEINFRA	M2	1,46000000	95,91	140,03
C1603	SEINFRA	M3	1,00000000	228,25	228,25
C1867	SEINFRA	M2	1,46000000	58,53	85,45
C2667	SEINFRA	M2	3,31000000	21,75	71,99
TOTAL SERVIÇO:					1.844,63
VALOR:					1.998,80

Assessoria Cavalcante Mota Neto
Engenheiro Civil
RNP: 061572731-4

104



CRONOGRAMA FÍSICO-FINANCEIRO

	OBRA:	PROJETO DE CONSTRUÇÃO DA PRAÇA MADRE PAULINA	DATA:	10/12/2021	BDI:	26,85%	
	DESCRIÇÃO:	PROJETO DE CONSTRUÇÃO DA PRAÇA MADRE PAULINA	FORTE:	VEREADOR	NORA:	MES	
	LOCAL:	BAIRRO: EXPEDITO DIOGENES - JAGUARIBE-CE	SEM-FRA:	027.1 COM DESONERAÇÃO	63,66%	47,76%	03/2021
	CLIENTE:	PREFEITURA MUNICIPAL DE JAGUARIBE	SINAPI:	202107 COM DESONERAÇÃO	63,66%	47,76%	03/2021
				COMPOSIÇÕES PRÓPRIAS	-	-	

ITEM	DESCRIÇÃO	VALOR (R\$)	MÊS 1	MÊS 2	MÊS 3	MÊS 4	MÊS 5	Total parcela
1	SERVIÇO PRELIMINARES	18.673,30	100,00 %					100,00 %
			18.673,30					18.673,30
2	URBANIZAÇÃO DA PRAÇA	189.799,97	20,00 %	20,00 %	20,00 %	25,00 %	14,00 %	100,00 %
			37.959,99	37.959,99	37.959,99	47.449,99	28.470,01	189.799,97
3	QUIOSQUES	129.577,85	10,00 %	20,00 %	25,00 %	20,00 %	25,00 %	100,00 %
			12.957,79	25.915,57	32.394,46	25.915,57	32.394,46	129.577,85
4	ARBORIZAÇÃO	3.642,76					100,00 %	100,00 %
							3.642,76	3.642,76
		341.693,88	69.591,08	63.875,56	70.354,45	73.365,56	64.507,23	341.693,88
			69.591,08	133.466,64	203.821,09	277.186,65	341.693,88	

Assessor Cavalcante Mota Neto
 Engenheiro Civil
 RNP: 061572764-1

39

COMPOSIÇÃO DO BDI					
OBRA:	PROJETO DE CONSTRUÇÃO DA PRAÇA MADRE PAULINA	DATA:	10/12/2021	BDI: 26,85%	
DESCRIÇÃO:	PROJETO DE CONSTRUÇÃO DA PRAÇA MADRE PAULINA	FONTE	VERSÃO	HORA	MES
LOCAL:	BAIRRO: EXPEDITO DIÓGENES - JAGUARIBE-CE	SEINFRA	027.1 COM DESONERAÇÃO	83,85%	47,76%
CLIENTE:	PREFEIRUTA MUNICIPAL DE JAGUARIBE	SINAPI	2021/07 COM DESONERAÇÃO	83,85%	47,76%
			COMPOSIÇÕES PRÓPRIAS	0,00%	0,00%

COD	DESCRIÇÃO	%
	despesas indiretas	
AC	Administração Central	3,85
DF	Despesas Financeiras	1,02
R	Riscos	0,53
	TOTAL	5,32
	Benefício	
S+G	Seguro/Garantia	0,32
L	Lucro	6,64
	TOTAL	6,96
	I Impostos	
	PIS	0,65
	COFINS	3,00
	ISS	3,00
	CPRB	4,50
	TOTAL	11,15



BDI = 26,85%

$$(1+AC+S+R+G)*(1+DF)*(1+L)/(1-I)-1$$

Wilson Cavalcante Mota Neto
Engenheiro Civil
RNP: 081572761-1

W



TABELA DE ENCARGOS SOCIAIS

OBRA:	PROJETO DE CONSTRUÇÃO DA PRAÇA MADRE PAULINA	DATA: 10/12/2021	BDI: 26,85%			
DESCRIÇÃO:	PROJETO DE CONSTRUÇÃO DA PRAÇA MADRE PAULINA	PONTE	VERSÃO	HCRA	MES	REF.
LOCAL:	BAIRRO: EXPEDITO DIÓGENES - JAGUARIBE-CE	SEINFRA	027.1 COM DESONERAÇÃO	83,85%	47,76%	08/2021
CLIENTE:	PREFEIRUTA MUNICIPAL DE JAGUARIBE	SINAPI	2021/07 COM DESONERAÇÃO	83,85%	47,76%	08/2021
			COMPOSIÇÕES PRÓPRIAS	0,00%	0,00%	

COD	DESCRIÇÃO	HORA %	MÊS %
A	GRUPO A		
A1	INSS	0,00	0,00
A2	SESI	1,50	1,50
A3	SENAI	1,00	1,00
A4	INCRA	0,20	0,20
A5	SEBRAE	0,60	0,60
A6	Salário Educação	2,50	2,50
A7	Seguro Contra Acidentes de Trabalho	3,00	3,00
A8	FGTS	8,00	8,00
A9	SECONCI	0,00	0,00
	TOTAL	16,80	16,80

B	GRUPO B		
B1	Repouso Semanal Remunerado	17,84	0,00
B2	Feridos	3,71	0,00
B3	Auxílio - Enfermidade	0,87	0,87
B4	13º Salário	10,80	8,33
B5	Licença PaternidadeE	0,07	0,06
B6	Faltas Justificadas	0,72	0,56
B7	Dias de Chuvas	1,55	0,00
B8	Auxílio Acidente de Trabalho	0,11	0,08
B9	Férias Gozadas	8,71	6,73
B10	Salário Maternidade	0,03	0,03
	TOTAL	44,41	16,46

C	GRUPO C		
C1	Aviso Prévio Indenizado	5,40	4,17
C2	Aviso Prévio Trabalhado	0,13	0,10
C3	Férias indenizadas	4,85	3,75
C4	Depósito Rescisão Sem Justa Causa	3,90	3,01
C5	Indenização Adicional	0,45	0,35
	TOTAL	14,73	11,38

D	GRUPO D		
D1	Reincidência de Grupo A sobre Grupo B	7,46	2,77
D2	Reincidência de Grupo A sobre Aviso Prévio Trabalhado e Reincidência do FGTS sobre Aviso Prévio Indenizado	0,45	0,35
	TOTAL	7,91	3,12

Horista = 83,85%
Mensalista = 47,76%

A + B + C + D

Justiça Cavalcante Mota Neto
Engenheiro Civil
RNP: 081572764-1

BN

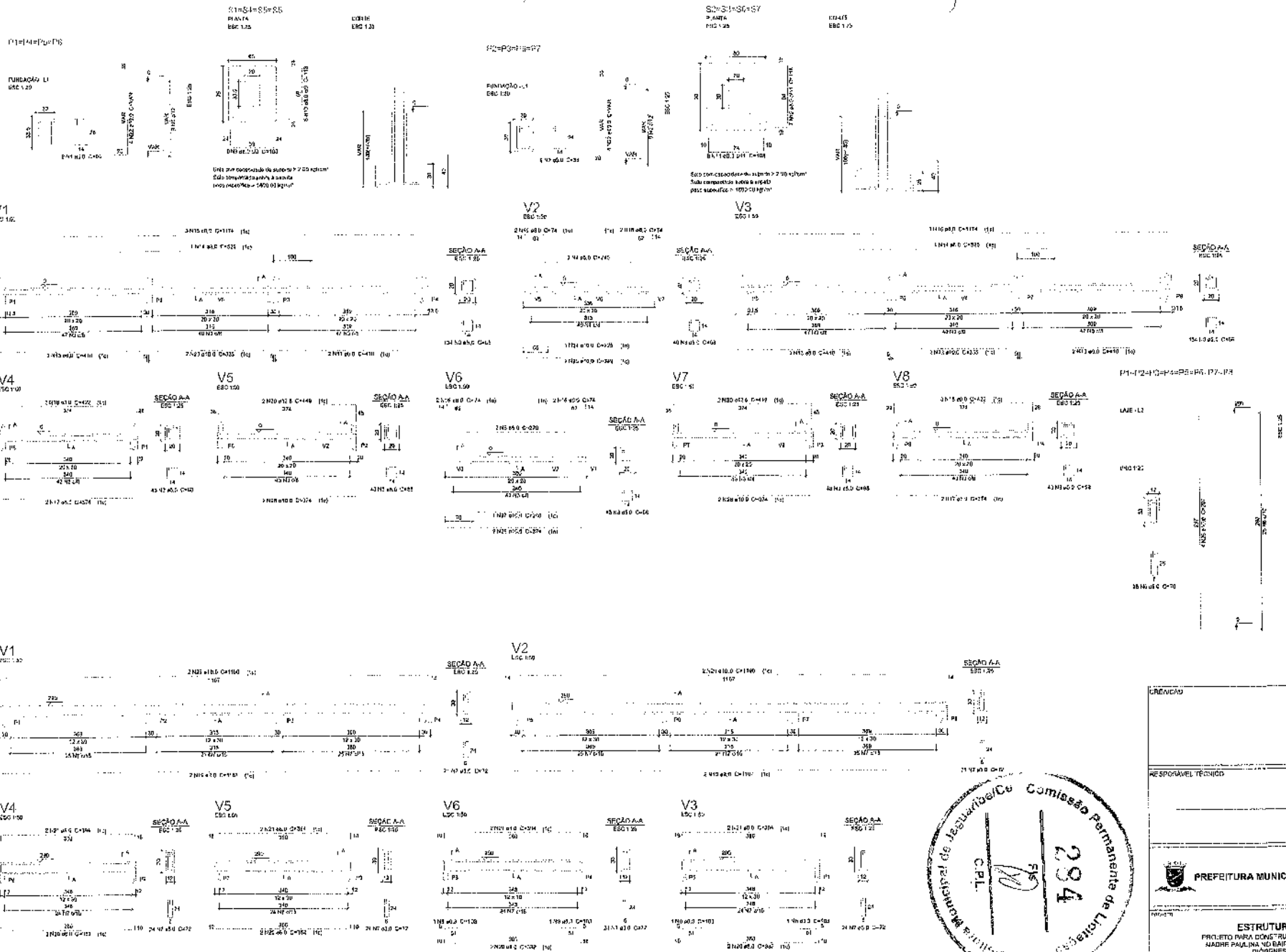

Relação do aço

Fundação	aço	425
V1	V1	V1
V2	V2	V2
V3	V3	V3
V4	V4	V4
V5	V5	V5
V6	V6	V6
V7	V7	V7
V8	V8	V8

Item	QTD	UNID	VALOR	TOTAL
1	1	m³	10,00	10,00
2	2	m³	20,00	20,00
3	3	m³	30,00	30,00
4	4	m³	40,00	40,00
5	5	m³	50,00	50,00
6	6	m³	60,00	60,00
7	7	m³	70,00	70,00
8	8	m³	80,00	80,00
9	9	m³	90,00	90,00
10	10	m³	100,00	100,00
11	11	m³	110,00	110,00
12	12	m³	120,00	120,00
13	13	m³	130,00	130,00
14	14	m³	140,00	140,00
15	15	m³	150,00	150,00
16	16	m³	160,00	160,00
17	17	m³	170,00	170,00
18	18	m³	180,00	180,00
19	19	m³	190,00	190,00
20	20	m³	200,00	200,00
21	21	m³	210,00	210,00
22	22	m³	220,00	220,00
23	23	m³	230,00	230,00
24	24	m³	240,00	240,00
25	25	m³	250,00	250,00
26	26	m³	260,00	260,00
27	27	m³	270,00	270,00
28	28	m³	280,00	280,00
29	29	m³	290,00	290,00
30	30	m³	300,00	300,00
31	31	m³	310,00	310,00
32	32	m³	320,00	320,00
33	33	m³	330,00	330,00
34	34	m³	340,00	340,00
35	35	m³	350,00	350,00
36	36	m³	360,00	360,00
37	37	m³	370,00	370,00
38	38	m³	380,00	380,00
39	39	m³	390,00	390,00
40	40	m³	400,00	400,00

Resumo da aço

Item	QTD	UNID	VALOR	TOTAL
1	1	m³	10,00	10,00
2	2	m³	20,00	20,00
3	3	m³	30,00	30,00
4	4	m³	40,00	40,00
5	5	m³	50,00	50,00
6	6	m³	60,00	60,00
7	7	m³	70,00	70,00
8	8	m³	80,00	80,00
9	9	m³	90,00	90,00
10	10	m³	100,00	100,00
11	11	m³	110,00	110,00
12	12	m³	120,00	120,00
13	13	m³	130,00	130,00
14	14	m³	140,00	140,00
15	15	m³	150,00	150,00
16	16	m³	160,00	160,00
17	17	m³	170,00	170,00
18	18	m³	180,00	180,00
19	19	m³	190,00	190,00
20	20	m³	200,00	200,00
21	21	m³	210,00	210,00
22	22	m³	220,00	220,00
23	23	m³	230,00	230,00
24	24	m³	240,00	240,00
25	25	m³	250,00	250,00
26	26	m³	260,00	260,00
27	27	m³	270,00	270,00
28	28	m³	280,00	280,00
29	29	m³	290,00	290,00
30	30	m³	300,00	300,00
31	31	m³	310,00	310,00
32	32	m³	320,00	320,00
33	33	m³	330,00	330,00
34	34	m³	340,00	340,00
35	35	m³	350,00	350,00
36	36	m³	360,00	360,00
37	37	m³	370,00	370,00
38	38	m³	380,00	380,00
39	39	m³	390,00	390,00
40	40	m³	400,00	400,00



EXECUÇÃO	
RESPONSÁVEL TÉCNICO	PREFEITURA
 PREFEITURA MUNICIPAL DE JAGUARIBE Projeto Executivo ESTRUTURAL PROJETO PARA CONSTRUÇÃO DA PRADA MADRE PAULINA, NO BAIRRO EXPEDITO DIÓGENES	
PREFEITURA MUNICIPAL DE JAGUARIBE - CE	DECEMBER/2021
RUA ANTONIO OTAVIO RIBEIRO DE FARIAS, S/N B. EXPEDITO DIÓGENES - JAGUARIBE - CE	
PROJETO	02/02

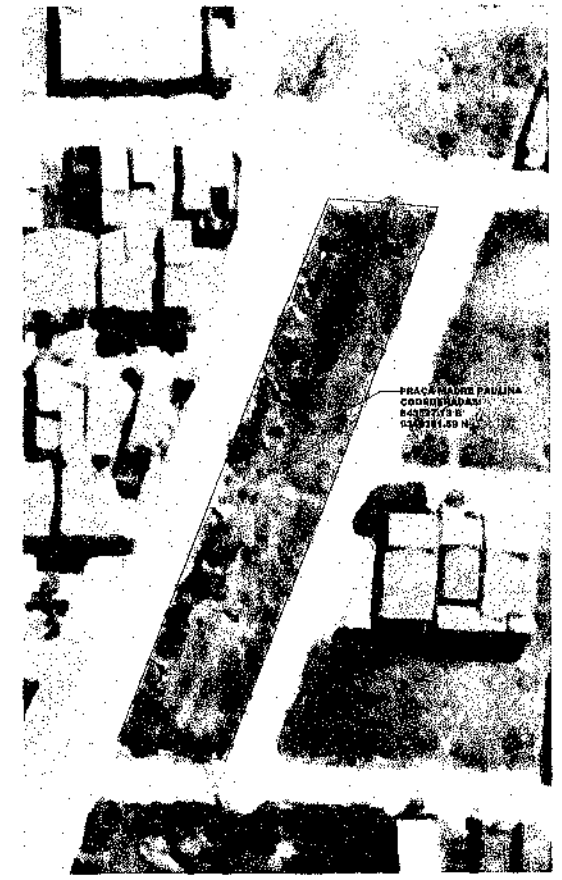
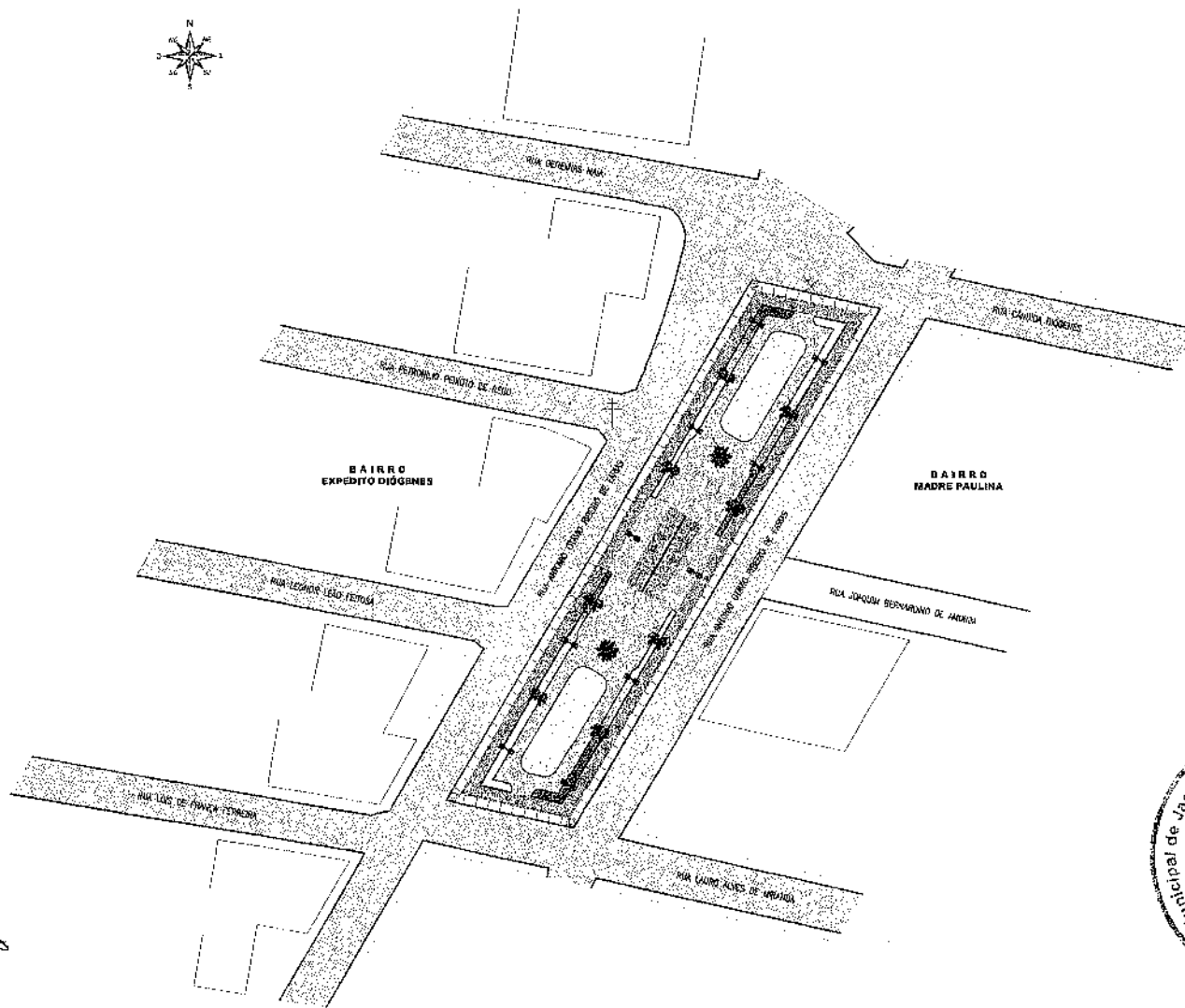

02 PLANTA DE COORDENADAS



- LEGENDA
- RUAS PAVIMENTADAS
 - FORTIFICAÇÕES

PROPOSTAS RECEBIDAS	00
PREFEITURA MUNICIPAL DE JAGUARIBE	
PROJETO PARA CONSTRUÇÃO DA PRAÇA MADRE PAULINA NO BAIRRO EXPEDITO DIÓGENES	

TÍTULO	PROPOSTAS	DATA
PROJETO EXECUTIVO	PREFEITURA MUNICIPAL DE JAGUARIBE - CE	10/03/2011
PROJETA	WINDSON LINA	INDICADA
PROPOSTA	RUA ANTONIO O'AVIO RIBEIRO DE FARIAS S/N - B. EXPEDITO DIÓGENES - JAGUARIBE-CE	PRM250
PROPOSTA	ARQUITETURA	01 / 05

01 PLANTA DE SITUAÇÃO

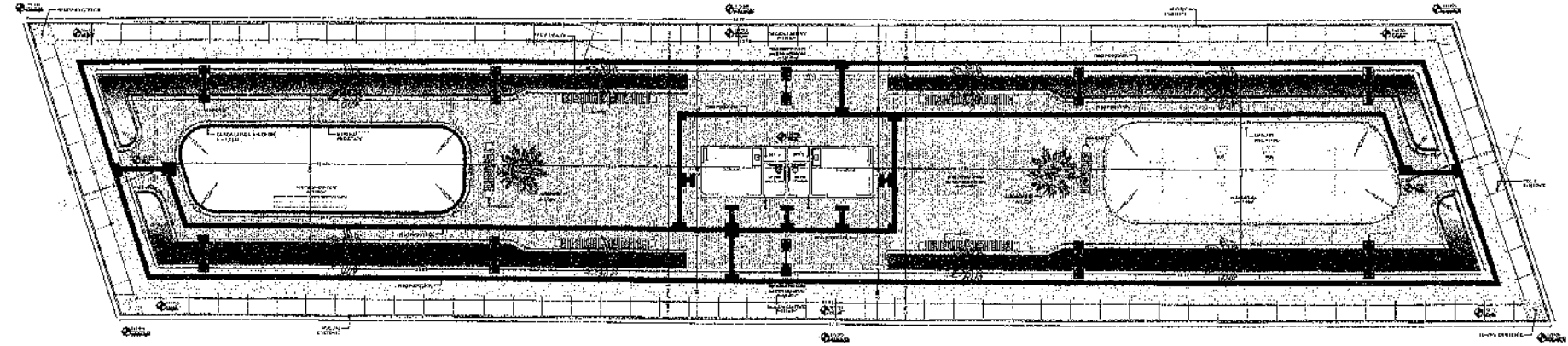

01 PLANTA DE PRAÇA
1:200

02 CORTE A-A
1:200

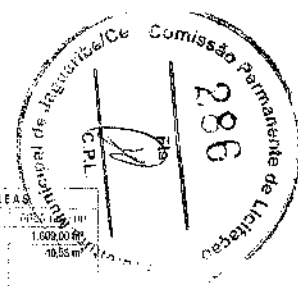
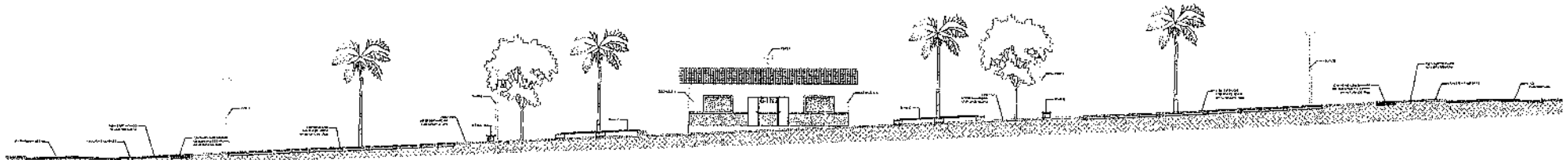

- LEGENDA:
- PISO INTERTRAVADO NA COR CINZA CLARO
 - PISO INTERTRAVADO NA COR VERMELHA
 - CALÇADA EXISTENTE
 - ÁREA
 - MEO-FIO EXISTENTE
 - BANCO
 - POSTE
 - RAMPA EXISTENTE
 - SIMBOLO DE NIVEL 0.00
 - SIMBOLO DE NIVEL 0.05

QUADRO ÁREAS

ÁREA DA OBRA	ÁREA (m²)
EDIFICAÇÕES	1.609,00 m²
DISSOLVED A	22,80 m²
DISSOLVED B	12,80 m²
DEPÓSITO A	1,30 m²
DEPÓSITO D	1,35 m²
WC PNE MASCULINO	3,15 m²
WC PNE FEMININO	3,15 m²
PISO INTERTRAVADO DE CONCRETO NA COR CINZA CLARO	678,00 m²
PISO INTERTRAVADO DE CONCRETO NA COR VERMELHA	431,00 m²
ÁREA VERDE	458,81 m²
PLAYGROUND	117,20 m²
PLAYGROUND PETS	212,00 m²
CANILHO 01	39,10 m²
CANILHO 02	53,30 m²
CANILHO 03	53,85 m²
CANILHO 04	59,48 m²
JARDINEIRA 01	1,76 m²
JARDINEIRA 02	1,76 m²
CALÇADA EXISTENTE	336,93 m²

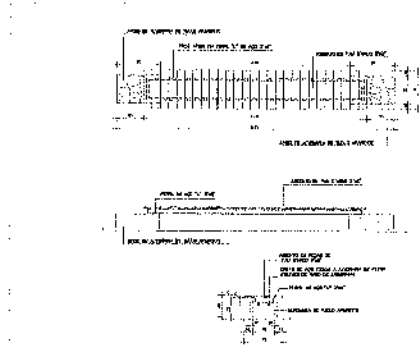

03 DETALHE EXECUTIVO DOS BANCOS
1:20

PREFEITURA MUNICIPAL DE JAGUARIBE

PROJETO PARA CONSTRUÇÃO DA PRAÇA MADRE PAULINA NO BAIRRO EXPEDITO DIÓGENES

ETAPA	PROJETO EXECUTIVO	PREFEITURA MUNICIPAL DE JAGUARIBE - CE	DATA	02/05/2021
PROJETO	WINDSON LIMA	RUA ANTONIO OTAVIO SIBREDO DE FARIAS S/Nº B. EXPEDITO DIÓGENES - JAGUARIBE-CE	INDICADA	
RESPONSÁVEL TÉCNICO	ARQUITETURA	ARQUITETURA	02/05	

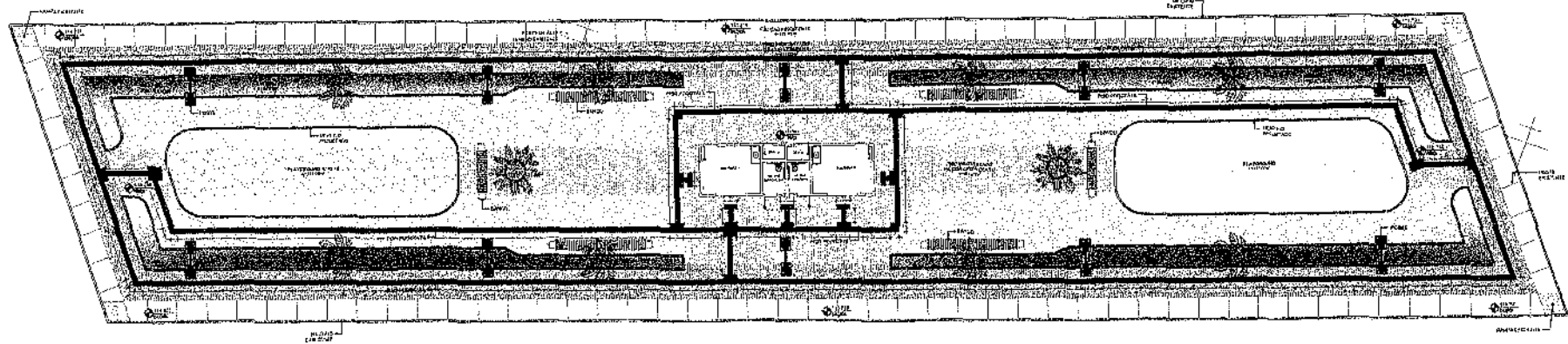

01 PLANTA DE ORGANIZAÇÃO DE PISO
ESCALA 1:100

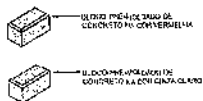

02 DETALHE DA MONTAGEM DOS BLOCOS
ESCALA 1:10

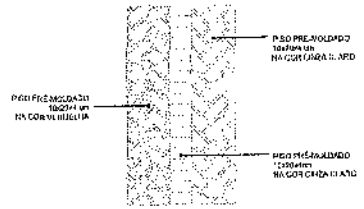

05 DETALHE 01 - ORGANIZAÇÃO DE PISO
ESCALA 1:10

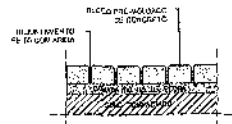

03 MONTAGEM DO MEO-FIO
ESCALA 1:10

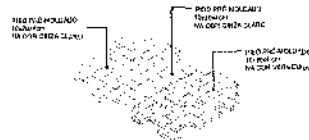

06 DETALHE DOS BLOCOS
ESCALA 1:10

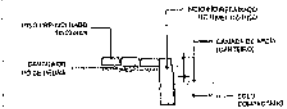

04 DETALHE DO MEO-FIO
ESCALA 1:10

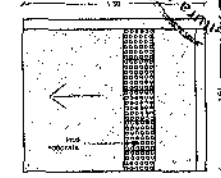

07 RAPIVA EXISTENTE
ESCALA 1:10

- LEGENDA:
- PISO PRE-MOLDADO NA CONCHA GRANDE
 - PISO INTERMEDIÁRIO NA CONCHA GRANDE
 - CALÇADA EXISTENTE
 - ÁREA
 - MEO-FIO PROPOSTO
 - MEO-FIO EXISTENTE
 - ELEVADAÇÃO TÁTIL DE ALERTA 0,30m x 0,30m
 - DINALIZAÇÃO TÁTIL DIRECIONAL 0,30m x 0,30m
 - MURTO
 - PORTA
 - RAPIVA EXISTENTE

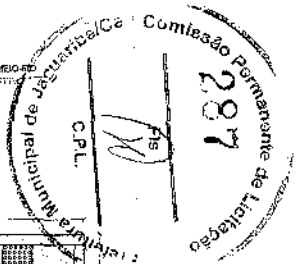

PROPOSTOR: 10-000		DATA:
PREFEITURA MUNICIPAL DE JAGUARIBE (10-000)		
PROJETO PARA CONSTRUÇÃO DA PRAÇA MADRE PAULINA NO BAIRRO EXPEDITO DIÓGENES		
EMP. PROJETO EXECUTIVO	RESPONSÁVEL	DATA
WILSON LIMA	PREFEITURA MUNICIPAL DE JAGUARIBE - CE	DEZEMBRO/2017
RESPONSÁVEL TÉCNICO	LOCAL	ESCALA
ARQUOLSON C. MOTA NETO	RUA ANTONIO OTAVIANO RIBEIRO DE FARIAS, S/Nº O. CEP: 07.000-000 - JAGUARIBE/CE	INDICADA
RESPONSÁVEL TÉCNICO	PROJETO	PROPOSTOR
ARQUOLSON C. MOTA NETO	ARQUITETURA	PREFEITURA MUNICIPAL DE JAGUARIBE - CE
310 4011-0181	PLANTA DE ORGANIZAÇÃO DE PISO, DETALHES DA ORGANIZAÇÃO DE PISO E MEO-FIO	03 / 05

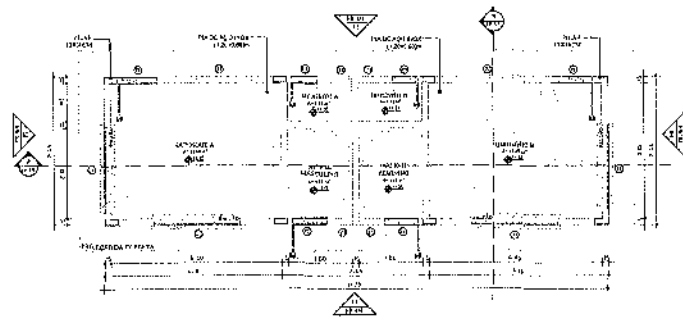

01 PLANTA BAIXA DO QUIOSQUE

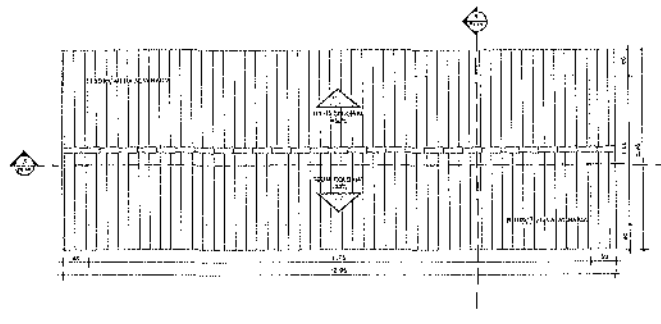

02 COBERTURA DO QUIOSQUE

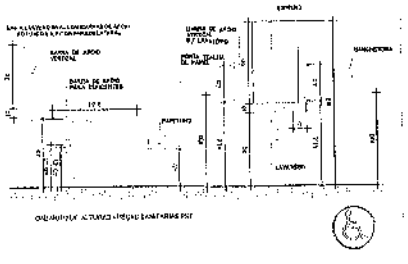
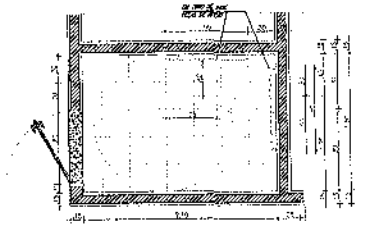

03 DETALHAMENTO DOS BANHEIROS

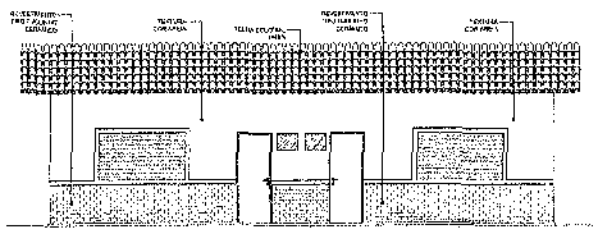

04 FACHADA 01

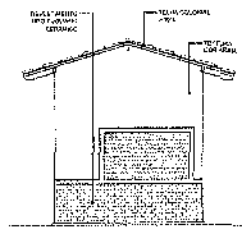

05 FACHADA 02

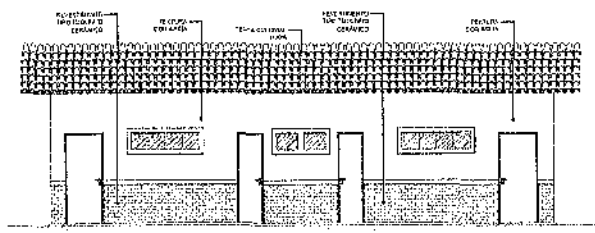

06 FACHADA 03

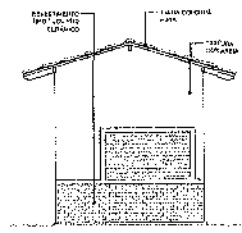

07 FACHADA 04

QUADRO GERAL DE ESQUADRIAS					
QUANTIDADE	ESPECIFICACAO	UNIDADE	QUANTIDADE	ESPECIFICACAO	UNIDADE
01	PORTA METALICA / DE ABRIR / COR CINZA	0,90x2,10	02	PORTA METALICA / DE ABRIR / COR CINZA	0,90x2,10
02	PORTA METALICA / DE ABRIR / COR CINZA	1,80x2,10	03	PORTA METALICA / DE ABRIR / COR CINZA	0,90x2,10
03	PORTA METALICA / DE ABRIR / COR CINZA	0,90x2,10	04	METALICO / TIPO DE BARRILETA / COR CINZA	1,00
04	METALICO / TIPO DE BARRILETA / COR CINZA	1,00	05	METALICO COM MIMO / BARRILETA / COR CINZA	1,80
05	METALICO COM MIMO / BARRILETA / COR CINZA	1,80	06	METALICO COM MIMO / BARRILETA / COR CINZA	1,82

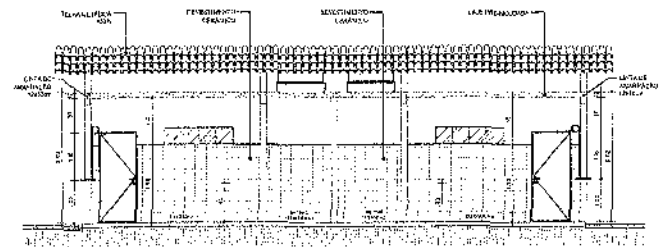
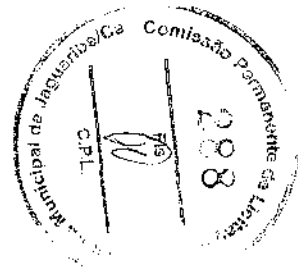

08 CORTE A

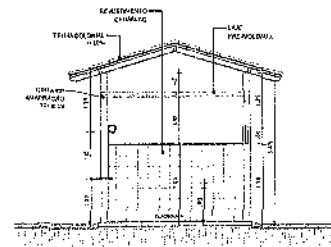

09 CORTE B

PREFEITURA MUNICIPAL DE JAGUARIBE
 PROJETO PARA CONSTRUÇÃO DA PRAÇA MADRE PAULINA
 NO BAIRRO EXPEDITO DIÓGENES

PROJETO EXECUTIVO WINDSON LIMA	PROPONENTE: PREFEITURA MUNICIPAL DE JAGUARIBE - CE RUA ANTONIO OTAVIO RIBEIRO DE FARIAS, S/N B. EXPEDITO DIÓGENES - JAGUARIBE-CE	DATA: DEZEMBRO / 2021 INDICADA
RESPONSÁVEL TÉCNICO: ARQUITETA WINDSON LIMA RUA... Nº...	COLABORADOR: ARQUITETA WINDSON LIMA RUA... Nº...	INDICADA

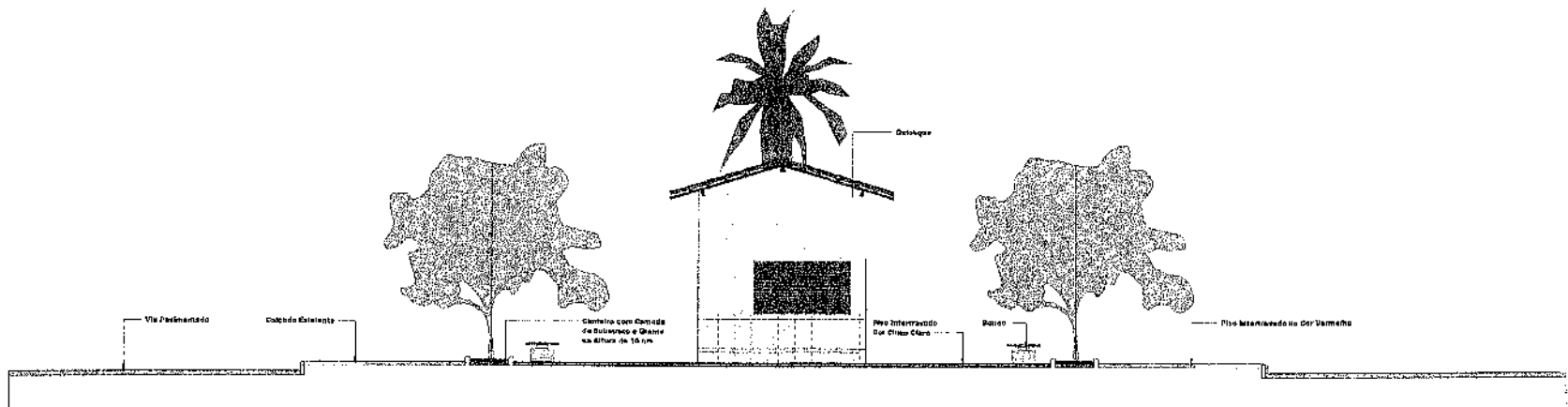

1 Corte Transversal
1: 50

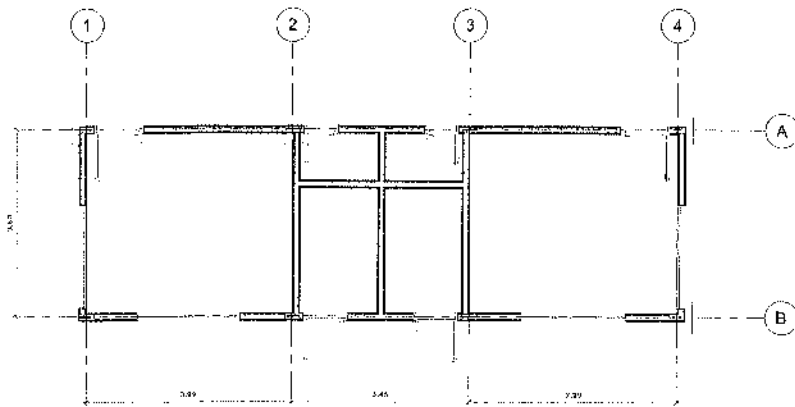

2 Planta de Coordenadas
1: 50

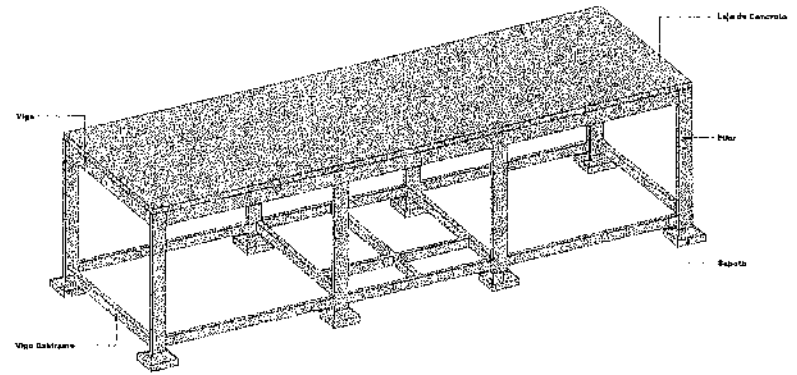

3 Vista 3D da Estrutura

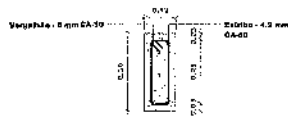

4 Det. Vigas
1: 10

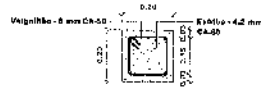

5 Det. Vigas Baldrame
1: 10

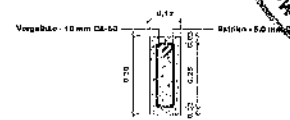

6 Det. Pilares
1: 10



 PREFEITURA MUNICIPAL DE JAGUARIBE RUA DO SENHOR DO AMARAL, 100 - JAGUARIBE - PE CEP: 55.277-000	
ARQUITETURA PROJETO PARA CONSTRUÇÃO DA PRAÇA MADRE PAULINA NO BAIRRO EXPEDITO DIOGENES	
DATA: DEZEMBRO DE 2021 LOCAL: JAGUARIBE - PE	INSTITUIÇÃO: PREFEITURA MUNICIPAL DE JAGUARIBE PROJETO: RUA MADRE PAULINA - BARRIO DE FÁBIO, S/N - BARRIO DIOGENES - JAGUARIBE - PE PROJETO ARQUITETÔNICO
FUNDO:	MATRÍCULA: 05105

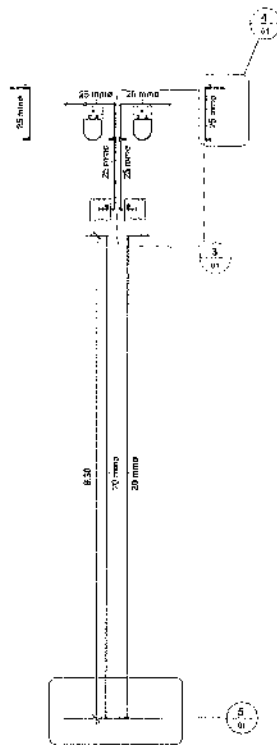

1 AF - Térreo
1:50

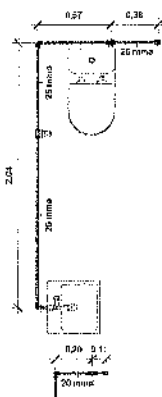

2 AF - Laje
1:50



4 DET AF - Pia
1:20



5 DET AF - Rede de Água
1:20

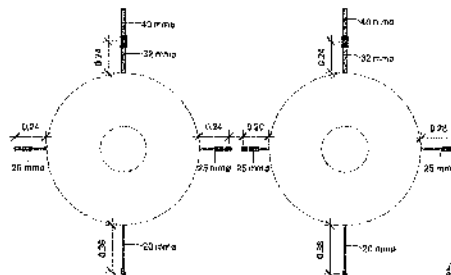

6 DET AF - Reservatórios
1:20

3 DET AF - Banheiro
1:20



Tabela da Tabela	
Comprimento	Dímetro
28,36	20 mm
24,85	25 mm
1,31	32 mm
2,71	40 mm

PVC - Esgoto - Série Normal Tigre	
Comprimento	Dímetro
2,87	40 mm
10,01	50 mm
28,14	100 mm

PVC - Ventilação - Série Normal Tigre	
Comprimento	Dímetro
4,80	50 mm

Tabela de Acesso do Tubo	
QTD	Descrição
Água Fria	
2	Adaptador Soldável com Anel para Caixa d'Água 20mm, PVC Branco, Água Fria - TIGRE
2	Adaptador Soldável com Anel para Caixa d'Água 32mm, PVC Branco, Água Fria - TIGRE
2	Adaptador Soldável com Anel para Caixa d'Água com Registro 25mm, PVC Branco, Água Fria - TIGRE
2	Adaptador Soldável com Anel para Caixa d'Água com Registro 40mm, PVC Branco, Água Fria - TIGRE
4	Registro de Gaveta PVC Cromado 3/4" - TIGRE
2	Registro Esfera VS Compósito Soldável 20mm - TIGRE
Esgoto	
2	Válvula de Retenção - 100mm, Esgoto Série Normal - TIGRE

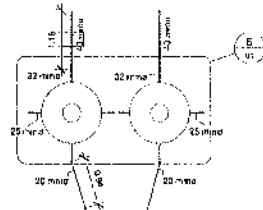
Tabela de Conexão do Tubo	
QTD	Descrição
Água Fria	
12	Joelho 90° Soldável 20mm, PVC Marrom, Água Fria - TIGRE
18	Joelho 90° Soldável 25mm, PVC Marrom, Água Fria - TIGRE
2	Joelho 90° Soldável 32mm, PVC Marrom, Água Fria - TIGRE
8	Joelho 90° Soldável com Bucha de Latão 25 x 3/4", PVC Marrom, Água Fria - TIGRE
2	Tê de Redução Soldável 25x20mm, PVC Marrom, Água Fria - TIGRE
2	Tê de Rescalço Soldável 40x32mm, PVC Marrom, Água Fria - TIGRE
8	Tê Soldável 25mm, PVC Marrom, Água Fria - TIGRE

Esgoto	
QTD	Descrição
2	Joelho 45° 40mm, Esgoto Série Normal - TIGRE
4	Joelho 45° 50mm, Esgoto Série Normal - TIGRE
4	Joelho 90° 40mm, Esgoto Série Normal - TIGRE
7	Joelho 90° 50mm, Esgoto Série Normal - TIGRE
2	Joelho 90° 100mm, Esgoto Série Normal - TIGRE
2	Junção Simples 100 x 50mm, Esgoto Série Normal - TIGRE
18	Luva Simples 50mm, Esgoto Série Normal - TIGRE
8	Luva Simples 100mm, Esgoto Série Normal - TIGRE
2	Prolongamento para Válvula de Retenção 150mm, Esgoto Série Normal - TIGRE
1	Terminal do Ventilador 50mm, Esgoto Série Normal - TIGRE
3	Tê 50 x 50mm, Esgoto Série Normal - TIGRE
2	Tê 100 x 100mm, Esgoto Série Normal - TIGRE

Tabela de Para Hidrôsanitária	
QTD	Descrição
Água Fria	
2	Cj Corpo/Tampa Caixa d'Água 500 litros RT, Água Fria - TIGRE
2	Tampa para Caixa d'Água 500 litros RT, Água Fria - TIGRE
2	Forquilha Bola para Caixa d'Água 12", Água Fria - TIGRE

Esgoto	
QTD	Descrição
2	Caixa de Gorduras com Tampa e Prolongador sem Entrada - DN 100, Esgoto - TIGRE
2	Caixa de Inspeção/Intorção com prolongador com entrada - DN 100, Esgoto - TIGRE
2	Caixa Sifonada Giratória (5 Entradas), Montada com Gralha e Porta Gralha Quadrada Inox 100 x 140 x 50mm, Esgoto - TIGRE
2	Prolongador com entrada DN300, Esgoto - TIGRE
2	Prolongador com entrada DN300, Esgoto - TIGRE
2	Prolongamento p/ Caixa Sifonada 100 x 100mm, Esgoto - TIGRE

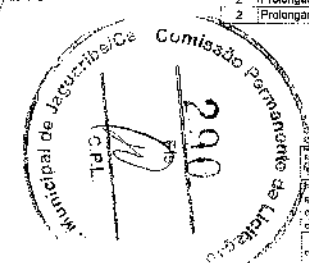

Projeto Hidrossanitário

01

Projeto Hidrossanitário

INFORMAÇÕES

AUTOR DO PROJETO

Nome: _____

CPF: _____

Endereço: _____

Telefone: _____

Assinatura: _____

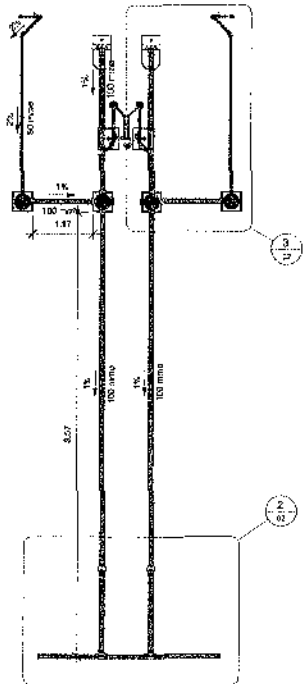

1 Esgoto - Térreo
1 : 50

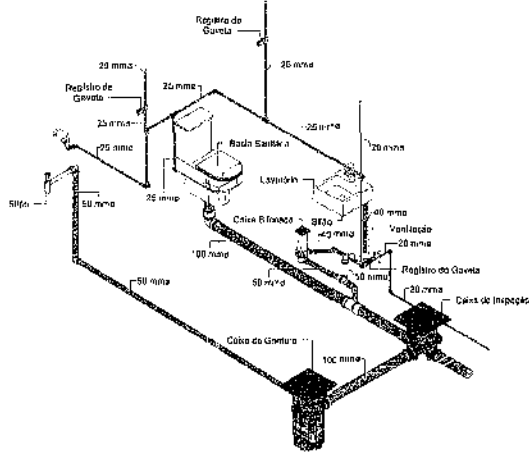

4 Banheiro - Isométrico

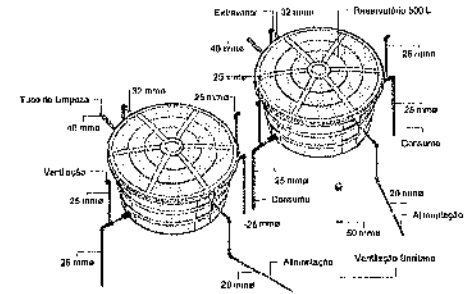

5 Reservatórios - Isométrico

109

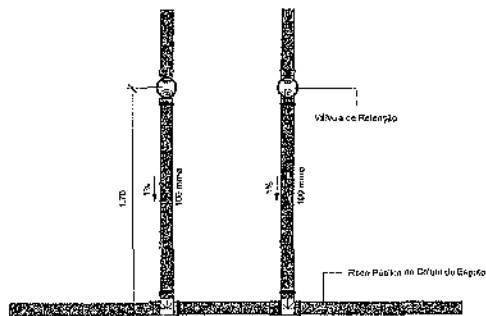

2 DET ESG - Rede Coletora
1 : 20

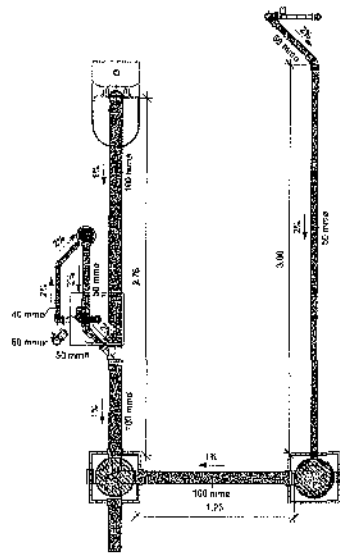

3 DET ESG - Banheiro e Pia
1 : 20

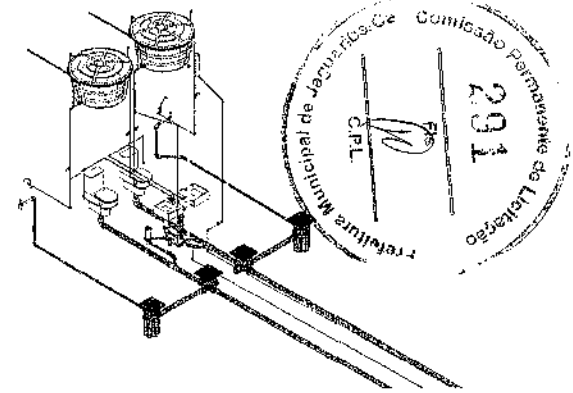

6 Geral - Isométrico

PROJETO	02	Projeto Hidrossanitário	
PROJETISTA		Prof.ª Maria José de Aguiar - C.R.	
REVISOR		Rua Paraíba, 27 - 5º A - B. Est.º de Aeronáutica - Jaguaribó - CE	
EXECUTOR		Projeto Coletor	
CONTOURADO			
INFORMAÇÕES		AUTOR DO PROJETO	
Local:	001	Ass: Dr.º	
Data de entrega:		Ass: Eng.º	
Data de aprovação:		Ass: Eng.º	
Tel.:		Ass: Eng.º	
		Ass: Eng.º	
		Ass: Eng.º	



Diagrama Unifilar QDC 01
1:50



Diagrama Unifilar QDC 02
1:50

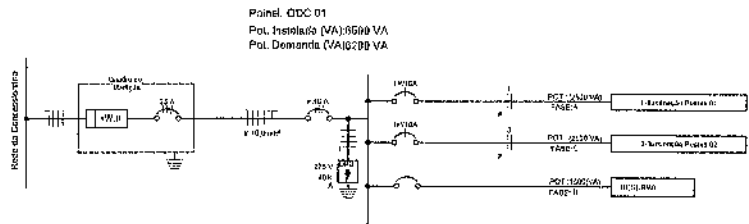

Diagrama Unifilar QDC 03
1:50

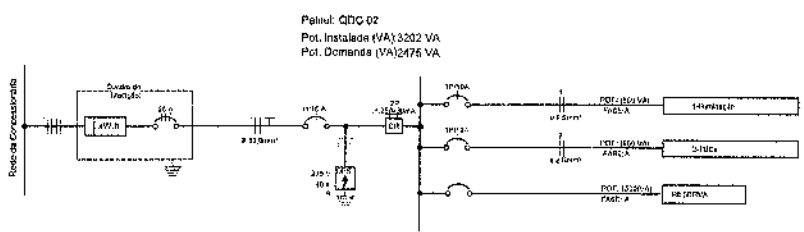

Vista 3D

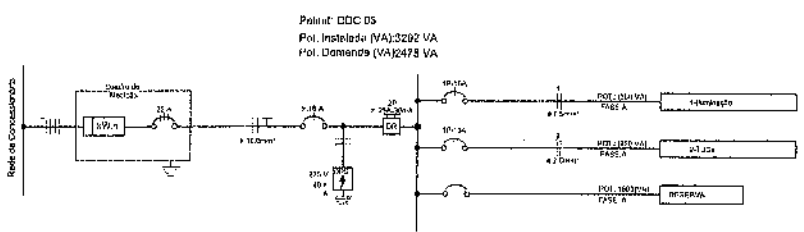
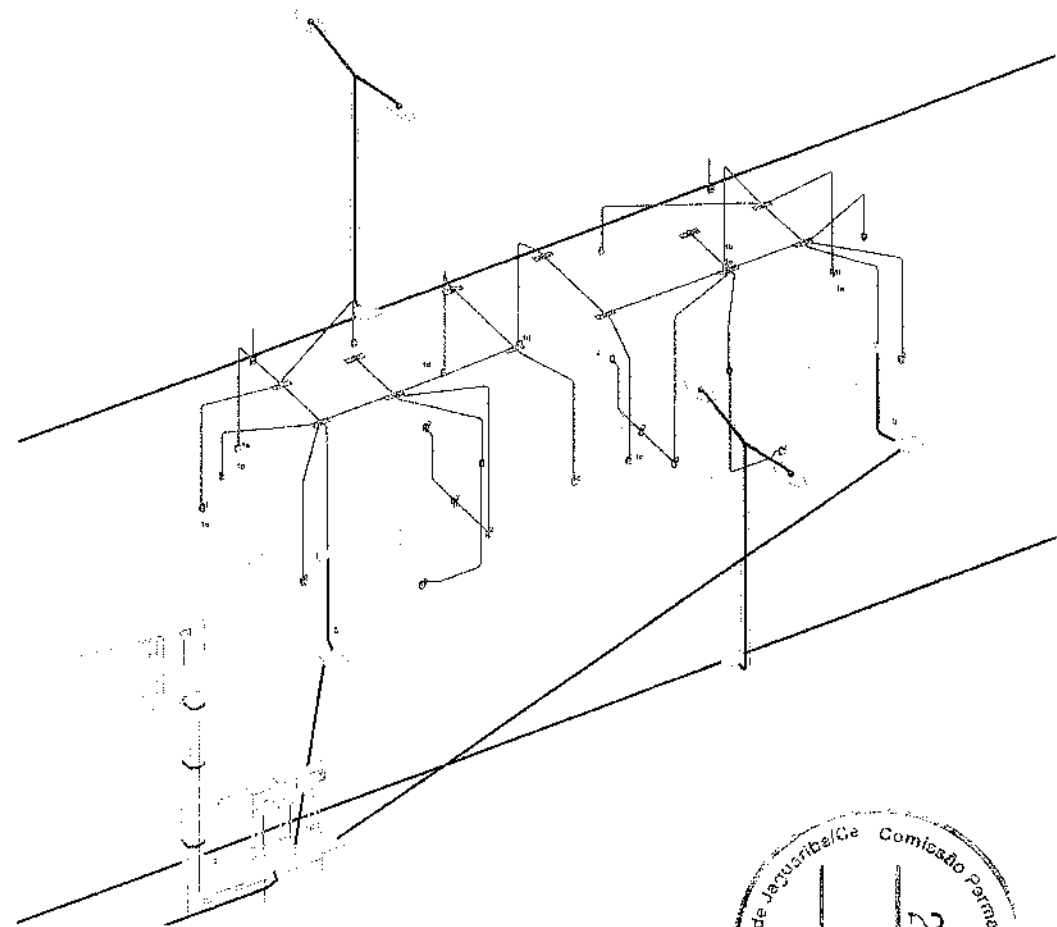

PROJETO: 03	TÍTULO: Projeto Elétrico	
PROJETISTA: Eng.º Paulo Roberto de Jesus - CREA	PROPRIETÁRIO: Prefeitura Municipal de Jaguaribá - CE	
ENDEVEDOR: Prefeitura Municipal de Jaguaribá - CE	DEPARTAMENTO: Engenharia de Eletricidade	
CONSTITUENTE: Prefeitura Municipal de Jaguaribá - CE	PROJETO: 03	INFORMAÇÕES
CONTEÚDO:	Autores: C. P. L.	Autores: C. P. L.
DATA:	2024	Autores: C. P. L.
LOCAL:	Jaguaribá - CE	Autores: C. P. L.
ESCALA:	1:50	Autores: C. P. L.
FECHA:	2024	Autores: C. P. L.
PROJETO:	03	Autores: C. P. L.
PROJETO:	03	Autores: C. P. L.



Conselho Regional de Engenharia e Agronomia do Ceará

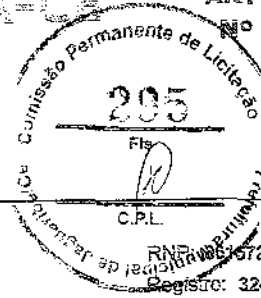

INICIAL

1. Responsável Técnico

ABSOLON CAVALCANTE MOTA NETO
Título profissional: ENGENHEIRO CIVIL

Empresa contratada: **ABSOLON CAVALCANTE MOTA NETO EIRELI - ME**

Registro: 0010377441-CE

2. Dados do Contrato

Contratante: **MUNICÍPIO DE JAGUARIBE**
PRAÇA SENADOR FERNANDES TÁVORA
Complemento:
Cidade: **JAGUARIBE**

Bairro: **CENTRO**
UF: **CE**

CPF/CNPJ: **07.443.708/0001-65**
Nº: **S/N**
CEP: **63475000**

Contrato: **Não especificado**

Celebrado em:

Valor: **R\$ 4.550,00**

Tipo de contratante: **Pessoa Jurídica de Direito Público**

Ação Institucional: **NENHUMA - NÃO OPTANTE**

3. Dados da Obra/Serviço

PRAÇA rua a

Nº: **s/n**

Complemento:

Bairro: **EXPEDITO DIÓGENES**

Cidade: **JAGUARIBE**

UF: **CE**

CEP: **63475000**

Data de Início: **11/08/2021**

Previsão de término: **31/12/2022**

Coordenadas Geográficas: **-5.385395, -38.606667**

Finalidade:

Código: **Não Especificado**

Proprietário: **MUNICÍPIO DE JAGUARIBE**

CPF/CNPJ: **07.443.708/0001-65**

4. Atividade Técnica

	Quantidade	Unidade
16 - Execução		
80 - Projeto > GEOTECNIA E GEOLOGIA DA ENGENHARIA > OBRAS DE TERRA > DE OBRAS DE TERRA > #3.3.1.8 - LIMPEZA DE TERRENO	1.568,46	m2
80 - Projeto > TRANSPORTES > INFRAESTRUTURA URBANA > DE PAVIMENTAÇÃO > #4.2.1.1 - EM CONCRETO PARA VIAS URBANAS	1.568,46	m2
80 - Projeto > CONSTRUÇÃO CIVIL > INSTALAÇÕES HIDROSSANITÁRIAS > #1.4.3 - DE INSTALAÇÃO DE SISTEMA DE ESGOTO SANITÁRIO	1.568,46	m2
80 - Projeto > ELETROTÉCNICA > INSTALAÇÕES ELÉTRICAS > DE INSTALAÇÕES ELÉTRICAS EM BAIXA TENSÃO > #11.10.1.2 - PARA FINS COMERCIAIS	1.568,46	m2
80 - Projeto > GEOTECNIA E GEOLOGIA DA ENGENHARIA > OBRAS DE TERRA > DE OBRAS DE TERRA > #3.3.1.1 - ESCAVAÇÃO	1.568,46	m2
80 - Projeto > ESTRUTURAS > FUNDAÇÕES > DE FUNDAÇÕES SUPERFICIAIS > #2.9.1.1 - EM ALVENARIA DE PEDRA	1.568,46	m2
80 - Projeto > CONSTRUÇÃO CIVIL > MATERIAIS DE CONSTRUÇÃO CIVIL > #1.2.5 - DE IMPERMEABILIZAÇÃO APLICADA À CONSTRUÇÃO CIVIL	1.568,46	m2
80 - Projeto > CONSTRUÇÃO CIVIL > INSTALAÇÕES HIDROSSANITÁRIAS > #1.4.1 - DE SISTEMA DE ÁGUA POTÁVEL	1.568,46	m2
14 - Elaboração		
35 - Elaboração de orçamento > GEOTECNIA E GEOLOGIA DA ENGENHARIA > OBRAS DE TERRA > DE OBRAS DE TERRA > #3.3.1.8 - LIMPEZA DE TERRENO	1.568,46	m2
35 - Elaboração de orçamento > TRANSPORTES > INFRAESTRUTURA URBANA > DE PAVIMENTAÇÃO > #4.2.1.1 - EM CONCRETO PARA VIAS URBANAS	1.568,46	m2
35 - Elaboração de orçamento > CONSTRUÇÃO CIVIL > INSTALAÇÕES HIDROSSANITÁRIAS > #1.4.3 - DE INSTALAÇÃO DE SISTEMA DE ESGOTO SANITÁRIO	1.568,46	m2
35 - Elaboração de orçamento > ELETROTÉCNICA > INSTALAÇÕES ELÉTRICAS > DE INSTALAÇÕES ELÉTRICAS EM BAIXA TENSÃO > #11.10.1.2 - PARA FINS COMERCIAIS	1.568,46	m2
35 - Elaboração de orçamento > GEOTECNIA E GEOLOGIA DA ENGENHARIA > OBRAS DE TERRA > DE OBRAS DE TERRA > #3.3.1.1 - ESCAVAÇÃO	1.568,46	m2
35 - Elaboração de orçamento > ESTRUTURAS > FUNDAÇÕES > DE FUNDAÇÕES SUPERFICIAIS > #2.9.1.1 - EM ALVENARIA DE PEDRA	1.568,46	m2
35 - Elaboração de orçamento > CONSTRUÇÃO CIVIL > MATERIAIS DE CONSTRUÇÃO CIVIL > #1.2.5 - DE IMPERMEABILIZAÇÃO APLICADA À CONSTRUÇÃO CIVIL	1.568,46	m2

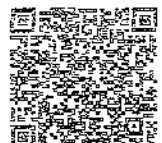

11



Conselho Regional de Engenharia e Agronomia do Ceará

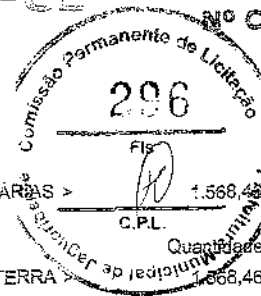

INICIAL

35 - Elaboração de orçamento > CONSTRUÇÃO CIVIL > INSTALAÇÕES HIDROSSANITÁRIAS > #1.4.1 - DE SISTEMA DE ÁGUA POTÁVEL	1.568,46	m2
18 - Fiscalização		
60 - Fiscalização de obra > GEOTECNIA E GEOLOGIA DA ENGENHARIA > OBRAS DE TERRA > DE OBRAS DE TERRA > #3.3.1.8 - LIMPEZA DE TERRENO	1.568,46	m2
60 - Fiscalização de obra > TRANSPORTES > INFRAESTRUTURA URBANA > DE PAVIMENTAÇÃO > #4.2.1.1 - EM CONCRETO PARA VIAS URBANAS	1.568,46	m2
60 - Fiscalização de obra > CONSTRUÇÃO CIVIL > INSTALAÇÕES HIDROSSANITÁRIAS > #1.4.3 - DE INSTALAÇÃO DE SISTEMA DE ESGOTO SANITÁRIO	1.568,46	m2
60 - Fiscalização de obra > ELETROTÉCNICA > INSTALAÇÕES ELÉTRICAS > DE INSTALAÇÕES ELÉTRICAS EM BAIXA TENSÃO > #11.10.1.2 - PARA FINS COMERCIAIS	1.568,46	m2
60 - Fiscalização de obra > GEOTECNIA E GEOLOGIA DA ENGENHARIA > OBRAS DE TERRA > DE OBRAS DE TERRA > #3.3.1.1 - ESCAVAÇÃO	1.568,46	m2
60 - Fiscalização de obra > ESTRUTURAS > FUNDAÇÕES > DE FUNDAÇÕES SUPERFICIAIS > #2.9.1.1 - EM ALVENARIA DE PEDRA	1.568,46	m2
60 - Fiscalização de obra > CONSTRUÇÃO CIVIL > MATERIAIS DE CONSTRUÇÃO CIVIL > #1.2.5 - DE IMPERMEABILIZAÇÃO APLICADA À CONSTRUÇÃO CIVIL	1.568,46	m2
60 - Fiscalização de obra > CONSTRUÇÃO CIVIL > INSTALAÇÕES HIDROSSANITÁRIAS > #1.4.1 - DE SISTEMA DE ÁGUA POTÁVEL	1.568,46	m2

Após a conclusão das atividades técnicas o profissional deve proceder a baixa desta ART

5. Observações

PROJETO, ORÇAMENTO E FISCALIZAÇÃO DA CONSTRUÇÃO COM ACESSIBILIDADE DA PRAÇA MADRE PAULINA NO BAIRRO EXPEDITO DIÓGENES NO MUNICÍPIO DE JAGUARIBE

6. Declarações

- Declaro que estou cumprindo as regras de acessibilidade previstas nas normas técnicas da ABNT, na legislação específica e no decreto n. 5296/2004.

7. Entidade de Classe

NENHUMA - NÃO OPTANTE

8. Assinaturas

Declaro serem verdadeiras as informações acima

ASSOLON CAVALCANTE MOTA NETO - CPF: 031.832.753-84

Local

data

MUNICÍPIO DE JAGUARIBE - CNPJ: 07.443.708/0001-86

9. Informações

* A ART é válida somente quando quitada, mediante apresentação do comprovante do pagamento ou conferência no site do Crea.

10. Valor

Valor da ART: R\$ 88,78

Registrada em: 08/12/2021

Valor pago: R\$ 88,78

Nosso Número: S214935642

A autenticidade desta ART pode ser verificada em: <https://crea-ce.siazec.com.br/publicof>, com a chave: z0653
 Impresso em: 27/12/2021 às 07:45:46 por: ip: 191.7.56.17

