

RELATÓRIO ANALÍTICO - COMPOSIÇÕES DE CUSTOS

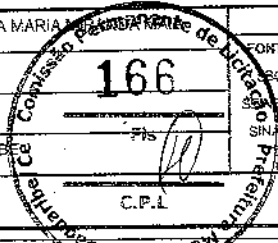

OBRA:	AMPLIAÇÃO E MELHORIAS DA ESCOLA MARIA APARECIDA	DATA:	17/02/2022
DESCRIÇÃO:	OBRA DE AMPLIAÇÃO	VERSAO:	2022.02 - Fortaleza
LOCAL:	NOVA FLORESTA	HORA:	112,76%
CLIENTE:	PREFEITURA MUNICIPAL DE JAGUARIBE	MES:	-
		REF.:	03/2022
			09/2021
			04/2022
		COMPOSIÇÕES PRÓPRIAS:	0,00% 0,00%



5.2.3. 92777 - ARMAÇÃO DE PILAR OU VIGA DE UMA ESTRUTURA CONVENCIONAL DE CONCRETO ARMADO EM UMA EDIFICAÇÃO TÉRREA OU SOBRADO UTILIZANDO AÇO CA-50 DE 8,0 MM - MONTAGEM. AF_12/2015 (KG)

MATERIAL	DESCR. MATERIAL	FORTE	UNID	COEFICIENTE	PREÇO UNITÁRIO	TOTAL
00039017	ESPACADOR / DISTANCIADOR CIRCULAR COM ENTRADA LATERAL EM PLASTICO, PARA VERGALHAO *4,2 A 12,5* MM, COBRIMENTO 20 MM	SINAPI	UN	0,74300000	0,22	0,16
00043132	ARAME RECOZIDO 16 BWG, D = 1,65 MM (0,016 KG/M) OU 18 BWG, D = 1,25 MM (0,01 KG/M)	SINAPI	KG	0,02500000	22,80	0,57
TOTAL MATERIAL:						0,73

SERVICO	DESCR. SERVICO	FORTE	UNID	COEFICIENTE	PREÇO UNITÁRIO	TOTAL
88238	AJUDANTE DE ARMADOR COM ENCARGOS COMPLEMENTARES	SINAPI	H	0,02090000	15,83	0,33
88245	ARMADOR COM ENCARGOS COMPLEMENTARES	SINAPI	H	0,12780000	20,76	2,65
92793	CORTE E DOBRA DE AÇO CA-50, DIÂMETRO DE 8,0 MM, UTILIZADO EM ESTRUTURAS DIVERSAS, EXCETO LAJES. AF_12/2015	SINAPI	KG	1,00000000	13,27	13,27
TOTAL SERVICO:						16,25
VALOR:						16,98

5.2.4. 92778 - ARMAÇÃO DE PILAR OU VIGA DE UMA ESTRUTURA CONVENCIONAL DE CONCRETO ARMADO EM UMA EDIFICAÇÃO TÉRREA OU SOBRADO UTILIZANDO AÇO CA-50 DE 10,0 MM - MONTAGEM. AF_12/2015 (KG)

MATERIAL	DESCR. MATERIAL	FORTE	UNID	COEFICIENTE	PREÇO UNITÁRIO	TOTAL
00039017	ESPACADOR / DISTANCIADOR CIRCULAR COM ENTRADA LATERAL EM PLASTICO, PARA VERGALHAO *4,2 A 12,5* MM, COBRIMENTO 20 MM	SINAPI	UN	0,54300000	0,22	0,11
00043132	ARAME RECOZIDO 16 BWG, D = 1,65 MM (0,016 KG/M) OU 18 BWG, D = 1,25 MM (0,01 KG/M)	SINAPI	KG	0,02500000	22,80	0,57
TOTAL MATERIAL:						0,68

SERVICO	DESCR. SERVICO	FORTE	UNID	COEFICIENTE	PREÇO UNITÁRIO	TOTAL
88238	AJUDANTE DE ARMADOR COM ENCARGOS COMPLEMENTARES	SINAPI	H	0,01560000	15,83	0,24
88245	ARMADOR COM ENCARGOS COMPLEMENTARES	SINAPI	H	0,09560000	20,76	1,98
92794	CORTE E DOBRA DE AÇO CA-50, DIÂMETRO DE 10,0 MM, UTILIZADO EM ESTRUTURAS DIVERSAS, EXCETO LAJES. AF_12/2015	SINAPI	KG	1,00000000	12,30	12,30
TOTAL SERVICO:						14,52
VALOR:						15,20

5.2.5. 92779 - ARMAÇÃO DE PILAR OU VIGA DE UMA ESTRUTURA CONVENCIONAL DE CONCRETO ARMADO EM UMA EDIFICAÇÃO TÉRREA OU SOBRADO UTILIZANDO AÇO CA-50 DE 12,5 MM - MONTAGEM. AF_12/2015 (KG)

MATERIAL	DESCR. MATERIAL	FORTE	UNID	COEFICIENTE	PREÇO UNITÁRIO	TOTAL
00039017	ESPACADOR / DISTANCIADOR CIRCULAR COM ENTRADA LATERAL EM PLASTICO, PARA VERGALHAO *4,2 A 12,5* MM, COBRIMENTO 20 MM	SINAPI	UN	0,36700000	0,22	0,08
00043132	ARAME RECOZIDO 16 BWG, D = 1,65 MM (0,016 KG/M) OU 18 BWG, D = 1,25 MM (0,01 KG/M)	SINAPI	KG	0,02500000	22,80	0,57
TOTAL MATERIAL:						0,65

SERVICO	DESCR. SERVICO	FORTE	UNID	COEFICIENTE	PREÇO UNITÁRIO	TOTAL
88238	AJUDANTE DE ARMADOR COM ENCARGOS COMPLEMENTARES	SINAPI	H	0,01140000	15,83	0,18
88245	ARMADOR COM ENCARGOS COMPLEMENTARES	SINAPI	H	0,06980000	20,76	1,44
92795	CORTE E DOBRA DE AÇO CA-50, DIÂMETRO DE 12,5 MM, UTILIZADO EM ESTRUTURAS DIVERSAS. EXCETO LAJES. AF_12/2015	SINAPI	KG	1,00000000	10,57	10,57
TOTAL SERVICO:						12,19
VALOR:						12,84



RELATÓRIO ANALÍTICO - COMPOSIÇÕES DE CUSTOS

OBRA:	AMPLIAÇÃO E MELHORIAS DA ESCOLA MADRUGADA MAIA	DATA:	17/02/2022	BDI:	26,85%
DESCRIÇÃO:	OBRA DE AMPLIAÇÃO	VERSÃO:	2022.02 - Fortalece	HORA:	112,76%
LOCAL:	NOVA FLORESTA	SEM PRA:	027.1 COM DESONERAÇÃO	MES:	47,76%
CLIENTE:	PREFEITURA MUNICIPAL DE JAGUARIBE	SINAPI:	2022.03 COM DESONERAÇÃO	REF.:	05/2021
			COMPOSIÇÕES PRÓPRIAS		04/2022
					0,00%



5.2.6. 103682 - CONCRETAGEM DE VIGAS E LAJES, FCK=25 MPA, PARA QUALQUER TIPO DE LAJE COM BALDES EM EDIFICAÇÃO TÉRREA - LANÇAMENTO, ADENSAMENTO E ACABAMENTO. AF_02/2022 (M3)

MATERIAL	DESCRIÇÃO	FONTE	UNID	COEFICIENTE	PREÇO UNITÁRIO	TOTAL
00038408	CONCRETO USINADO BOMBEAVEL, CLASSE DE RESISTENCIA C25, COM BRITA 0 E 1, SLUMP = 190 +/- 20 MM, EXCLUI SERVICO DE BOMBEAMENTO (NBR 8953)	SINAPI	M3	1,10300000	488,71	539,04
TOTAL MATERIAL:						539,04

SERVICO	DESCRIÇÃO	FONTE	UNID	COEFICIENTE	PREÇO UNITÁRIO	TOTAL
88262	CARPINTEIRO DE FORMAS COM ENCARGOS COMPLEMENTARES	SINAPI	H	1,19000000	20,59	24,50
88309	PEDREIRO COM ENCARGOS COMPLEMENTARES	SINAPI	H	3,57100000	20,82	74,34
88316	SERVENTE COM ENCARGOS COMPLEMENTARES	SINAPI	H	8,40700000	16,57	139,30
90586	VIBRADOR DE IMERSÃO, DIÂMETRO DE PONTEIRA 45MM, MOTOR ELÉTRICO TRIFÁSICO POTÊNCIA DE 2 CV - CHP DIURNO. AF_06/2015	SINAPI	CHP	0,94200000	1,26	1,18
0587	VIBRADOR DE IMERSÃO, DIÂMETRO DE PONTEIRA 45MM, MOTOR ELÉTRICO TRIFÁSICO POTÊNCIA DE 2 CV - CHI DIURNO. AF_06/2015	SINAPI	CHI	0,24900000	0,49	0,12
TOTAL SERVIÇO:						239,44

VALOR: 778,48

5.3.1. 101964 - LAJE PRÉ-MOLDADA UNIDIRECIONAL, BIAPOIADA, PARA FORRO, ENCHIMENTO EM CERÂMICA, VIGOTA CONVENCIONAL, ALTURA TOTAL DA LAJE (ENCHIMENTO+CAPA) = (8+3), AF_11/2020 (M2)

MATERIAL	DESCRIÇÃO	FONTE	UNID	COEFICIENTE	PREÇO UNITÁRIO	TOTAL
00003736	LAJE PRÉ-MOLDADA CONVENCIONAL (LAJOTAS + VIGOTAS) PARA FORRO, UNIDIRECIONAL, SOBRECARGA DE 100 KG/M2, VAO ATE 4,00 M (SEM COLOCACAO)	SINAPI	M2	1,00000000	45,00	45,00
00006193	TABUA NAO APARELHADA *2,5 X 20* CM, EM MACARANDUBA, ANGELIM OU EQUIVALENTE DA REGIAO - BRUTA	SINAPI	M	1,87000000	16,18	30,25
00040304	PREGO DE AÇO POLIDO COM CABECA DUPLA 17 X 27 (2 1/2 X 1 1/2)	SINAPI	KG	0,04000000	21,09	0,84
TOTAL MATERIAL:						76,09

SERVICO	DESCRIÇÃO	FONTE	UNID	COEFICIENTE	PREÇO UNITÁRIO	TOTAL
88262	CARPINTEIRO DE FORMAS COM ENCARGOS COMPLEMENTARES	SINAPI	H	0,50100000	20,59	10,31
88316	SERVENTE COM ENCARGOS COMPLEMENTARES	SINAPI	H	0,35400000	16,57	5,86
2273	FABRICAÇÃO DE ESCORAS DO TIPO PONTALETE, EM MADEIRA, PARA PÉ-DIREITO SIMPLÉS. AF_09/2020	SINAPI	M	0,97000000	18,67	18,10
92783	ARMAÇÃO DE LAJE DE UMA ESTRUTURA CONVENCIONAL DE CONCRETO ARMADO EM UMA EDIFICAÇÃO TÉRREA OU SOBRADO UTILIZANDO AÇO CA-60 DE 4,2 MM - MONTAGEM. AF_12/2015	SINAPI	KG	0,99100000	18,70	18,53
103674	CONCRETAGEM DE VIGAS E LAJES, FCK=25 MPA, PARA LAJES PREMOLDADAS COM USO DE BOMBA - LANÇAMENTO, ADENSAMENTO E ACABAMENTO. AF_02/2022	SINAPI	M3	0,04400000	555,19	24,42
TOTAL SERVIÇO:						77,22

VALOR: 153,31

5.4.1. 93195 - CONTRAVERGA PRÉ-MOLDADA PARA VÃOS DE MAIS DE 1,5 M DE COMPRIMENTO. AF_03/2016 (M)

MATERIAL	DESCRIÇÃO	FONTE	UNID	COEFICIENTE	PREÇO UNITÁRIO	TOTAL
0002592	DESMOLDANTE PROTETOR PARA FORMAS DE MADEIRA, DE BASE OLEOSA EMULSIONADA EM AGUA	SINAPI	L	0,00700000	6,79	0,04
00039017	ESPACADOR / DISTANCIADOR CIRCULAR COM ENTRADA LATERAL, EM PLÁSTICO, PARA VERGALHAO *4,2 A 12,5* MM, COBRIMENTO 20 MM	SINAPI	UN	6,00000000	0,22	1,32
TOTAL MATERIAL:						1,36

SERVICO	DESCRIÇÃO	FONTE	UNID	COEFICIENTE	PREÇO UNITÁRIO	TOTAL
---------	-----------	-------	------	-------------	----------------	-------

RELATÓRIO ANALÍTICO - COMPOSIÇÕES DE CUSTOS



OBRA:	AMPLIAÇÃO E MELHORIAS DA ESCOLA MARIA MIRANDA MAIA	DATA:	17/02/2022
DESCRIÇÃO:	OBRA DE AMPLIAÇÃO	BDI:	26,85%
LOCAL:	NOVA FLORESTA	VERSÃO:	2022-02 - Fortaleza
CLIENTE:	PREFEITURA MUNICIPAL DE JAGUARIBE	HORA:	112,76%
		MES:	-
		REF.:	02/2022



CÓDIGO	DESCRIÇÃO	FONTE	UNID	COEFICIENTE	PREÇO UNITÁRIO	TOTAL
87294	ARGAMASSA TRAÇO 1:2:9 (EM VOLUME DE CIMENTO, CAL E AREIA MÉDIA ÚMIDA) PARA EMBOÇO/MASSA ÚNICA/ASSENTAMENTO DE ALVENARIA DE VEDAÇÃO, PREPARO MECÂNICO COM BETONEIRA 600 L. AF_08/2019	SINAPI	M3	0,00190000	421,45	0,80
88309	PEDREIRO COM ENCARGOS COMPLEMENTARES	SINAPI	H	0,06800000	20,82	1,41
88316	SERVENTE COM ENCARGOS COMPLEMENTARES	SINAPI	H	0,09400000	16,57	1,55
92270	FABRICAÇÃO DE FÓRMA PARA VIGAS, COM MADEIRA SERRADA, E = 25 MM. AF_09/2020	SINAPI	M2	0,21300000	149,39	31,82
92792	CORTE E DOBRA DE AÇO CA-50, DIÂMETRO DE 6,3 MM, UTILIZADO EM ESTRUTURAS DIVERSAS, EXCETO LAJES. AF_12/2015	SINAPI	KG	0,48000000	13,19	6,46
94970	CONCRETO FCK = 20MPA, TRAÇO 1:2,7:3 (EM MASSA SECA DE CIMENTO/ AREIA MÉDIA/ BRITA 1) - PREPARO MECÂNICO COM BETONEIRA 600 L. AF_05/2021	SINAPI	M3	0,02400000	358,35	8,60
TOTAL SERVIÇO:						56,54
VALOR:						52,00

2. 93183 - VERGA PRÉ-MOLDADA PARA JANELAS COM MAIS DE 1,5 M DE VÃO. AF_03/2016 (M)

MATERIAL	DESCRIÇÃO	FONTE	UNID	COEFICIENTE	PREÇO UNITÁRIO	TOTAL
0002692	DESMOLDANTE PROTETOR PARA FORMAS DE MADEIRA, DE BASE OLEOSA EMULSIONADA EM AGUA	SINAPI	L	0,00700000	6,79	0,04
00039017	ESPACADOR / DISTANCIADOR CIRCULAR COM ENTRADA LATERAL, EM PLÁSTICO, PARA VERGALHAO *4,2 A 12,5* MM, COBRIMENTO 20 MM	SINAPI	UN	6,00800000	0,22	1,32
TOTAL MATERIAL:						1,36

SERVIÇO	DESCRIÇÃO	FONTE	UNID	COEFICIENTE	PREÇO UNITÁRIO	TOTAL
87294	ARGAMASSA TRAÇO 1:2:9 (EM VOLUME DE CIMENTO, CAL E AREIA MÉDIA ÚMIDA) PARA EMBOÇO/MASSA ÚNICA/ASSENTAMENTO DE ALVENARIA DE VEDAÇÃO, PREPARO MECÂNICO COM BETONEIRA 600 L. AF_08/2019	SINAPI	M3	0,00190000	421,45	0,80
88309	PEDREIRO COM ENCARGOS COMPLEMENTARES	SINAPI	H	0,06800000	20,82	1,41
88316	SERVENTE COM ENCARGOS COMPLEMENTARES	SINAPI	H	0,09400000	16,57	1,55
92270	FABRICAÇÃO DE FÓRMA PARA VIGAS, COM MADEIRA SERRADA, E = 25 MM. AF_09/2020	SINAPI	M2	0,21700000	149,39	32,41
92793	CORTE E DOBRA DE AÇO CA-50, DIÂMETRO DE 8,0 MM, UTILIZADO EM ESTRUTURAS DIVERSAS, EXCETO LAJES. AF_12/2015	SINAPI	KG	0,79000000	13,27	10,48
94970	CONCRETO FCK = 20MPA, TRAÇO 1:2,7:3 (EM MASSA SECA DE CIMENTO/ AREIA MÉDIA/ BRITA 1) - PREPARO MECÂNICO COM BETONEIRA 600 L. AF_05/2021	SINAPI	M3	0,02400000	358,35	8,60
TOTAL SERVIÇO:						55,25
VALOR:						56,61

5.4.3. 93184 - VERGA PRÉ-MOLDADA PARA PORTAS COM ATÉ 1,5 M DE VÃO. AF_03/2016 (M)

MATERIAL	DESCRIÇÃO	FONTE	UNID	COEFICIENTE	PREÇO UNITÁRIO	TOTAL
0002692	DESMOLDANTE PROTETOR PARA FORMAS DE MADEIRA, DE BASE OLEOSA EMULSIONADA EM AGUA	SINAPI	L	0,00500000	6,79	0,03
00039017	ESPACADOR / DISTANCIADOR CIRCULAR COM ENTRADA LATERAL, EM PLÁSTICO, PARA VERGALHAO *4,2 A 12,5* MM, COBRIMENTO 20 MM	SINAPI	UN	6,00000000	0,22	1,32
TOTAL MATERIAL:						1,35

SERVIÇO	DESCRIÇÃO	FONTE	UNID	COEFICIENTE	PREÇO UNITÁRIO	TOTAL
87294	ARGAMASSA TRAÇO 1:2:9 (EM VOLUME DE CIMENTO, CAL E AREIA MÉDIA ÚMIDA) PARA EMBOÇO/MASSA ÚNICA/ASSENTAMENTO DE ALVENARIA DE VEDAÇÃO, PREPARO MECÂNICO COM BETONEIRA 600 L. AF_08/2019	SINAPI	M3	0,00190000	421,45	0,80
88309	PEDREIRO COM ENCARGOS COMPLEMENTARES	SINAPI	H	0,09400000	20,82	1,95
88316	SERVENTE COM ENCARGOS COMPLEMENTARES	SINAPI	H	0,10700000	16,57	1,77

RELATÓRIO ANALÍTICO - COMPOSIÇÕES DE CUSTOS



OBRA:	AMPLIAÇÃO E MELHORIAS DA ESCOLA MARIA MIRANDA MAIA	DATA: 17/02/2022	BDI: 26,85%
DESCRIÇÃO:	OBRA DE AMPLIAÇÃO	FONTE	VERSÃO
LOCAL:	NOVA FLORESTA	SBC	2022.02 - Fortaleza
CLIENTE:	PREFEITURA MUNICIPAL DE JAGUARIBE	SEINFRA	027.1 COM DESONERAÇÃO
		SINAPI	2022.03 COM DESONERAÇÃO
			COMPOSIÇÕES PRÓPRIAS

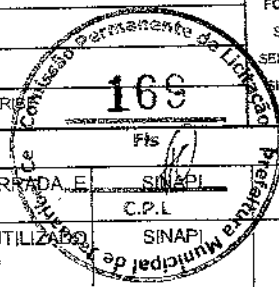

ITEM	DESCRIÇÃO	FONTE	UNID	COEFICIENTE	PREÇO UNITÁRIO	TOTAL
92270	FABRICAÇÃO DE FÔRMA PARA VIGAS, COM MADEIRA SERRADA, E = 25 MM. AF_09/2020	SINAPI	M2	0,12200000	149,39	18,22
92791	CORTE E DOBRA DE AÇO CA-60, DIÂMETRO DE 5,0 MM, UTILIZADO EM ESTRUTURAS DIVERSAS, EXCETO LAJES. AF_12/2015	SINAPI	KG	0,30800000	12,73	3,92
94970	CONCRETO FCK = 20MPA, TRAÇO 1:2,7:3 (EM MASSA SECA DE CIMENTO/ AREIA MÉDIA/ BRITA 1) - PREPARO MECÂNICO COM BETONEIRA 600 L. AF_05/2021	SINAPI	M3	0,01200000	358,35	4,30
TOTAL SERVIÇO:						36,86
VALOR:						32,31

6.1. 98557 - IMPERMEABILIZAÇÃO DE SUPERFÍCIE COM EMULSÃO ASFÁLTICA, 2 DEMÃOS AF_06/2018 (M2)

MATERIAL	FONTE	UNID	COEFICIENTE	PREÇO UNITÁRIO	TOTAL	
00000626	MANTA LIQUIDA DE BASE ASFALTICA MODIFICADA COM A ADICAO DE ELASTOMEROS DILUIDOS EM SOLVENTE ORGANICO. APLICACAO A FRIO (MEMBRANA IMPERMEABILIZANTE ASFASTICA)	SINAPI	KG	1,50000000	18,92	28,38
TOTAL MATERIAL:					28,38	
SERVIÇO	FONTE	UNID	COEFICIENTE	PREÇO UNITÁRIO	TOTAL	
88243	AJUDANTE ESPECIALIZADO COM ENCARGOS COMPLEMENTARES	SINAPI	H	0,08500000	17,32	1,47
88270	IMPERMEABILIZADOR COM ENCARGOS COMPLEMENTARES	SINAPI	H	0,42200000	20,82	8,73
TOTAL SERVIÇO:					10,25	
VALOR:					38,63	

7.1. 103328 - ALVENARIA DE VEDAÇÃO DE BLOCOS CERÂMICOS FURADOS NA HORIZONTAL DE 9X19X19 CM (ESPESSURA 9 CM) E ARGAMASSA DE ASSENTAMENTO COM PREPARO EM BETONEIRA. AF_12/2021 (M2)

MATERIAL	FONTE	UNID	COEFICIENTE	PREÇO UNITÁRIO	TOTAL	
00007271	BLOCO CERAMICO / TIJOLO VAZADO PARA ALVENARIA DE VEDACAO, 8 FUROS NA HORIZONTAL, DE 9 X 19 X 19 CM (L X A X C)	SINAPI	UN	28,31000000	0,71	20,10
00034557	TELA DE AÇO SOLDADA GALVANIZADA/ZINCADA PARA ALVENARIA, FIO D = *1,20 A 1,70* MM, MALHA 15 X 15 MM, (C X L) *50 X 7,5* CM	SINAPI	M	0,42000000	3,01	1,26
00037395	PINO DE AÇO COM FURO, HASTE = 27 MM (AÇÃO DIRETA)	SINAPI	CENTO	0,00500000	40,78	0,20
TOTAL MATERIAL:					21,56	
SERVIÇO	FONTE	UNID	COEFICIENTE	PREÇO UNITÁRIO	TOTAL	
87292	ARGAMASSA TRAÇO 1:2:8 (EM VOLUME DE CIMENTO, CAL E AREIA MÉDIA ÚMIDA) PARA EMBOÇO/MASSA ÚNICA/ASSENTAMENTO DE ALVENARIA DE VEDAÇÃO. PREPARO MECÂNICO COM BETONEIRA 400 L. AF_08/2019	SINAPI	M3	0,00910000	439,93	4,00
88309	PEDREIRO COM ENCARGOS COMPLEMENTARES	SINAPI	H	1,61000000	20,82	33,52
88316	SERVEnte COM ENCARGOS COMPLEMENTARES	SINAPI	H	0,80500000	16,57	13,33
TOTAL SERVIÇO:					50,85	
VALOR:					72,41	

7.2. 101162 - ALVENARIA DE VEDAÇÃO COM ELEMENTO VAZADO DE CERÂMICA (COBOGÓ) DE 7X20X20CM E ARGAMASSA DE ASSENTAMENTO COM PREPARO EM BETONEIRA. AF_05/2020 (M2)

MATERIAL	FONTE	UNID	COEFICIENTE	PREÇO UNITÁRIO	TOTAL	
00007272	ELEMENTO VAZADO CERAMICO QUADRADO (TIPO RETO OU REDONDO), *7 A 9 X 20 X 20* CM (L X A X C)	SINAPI	UN	23,29000000	2,23	51,9
TOTAL MATERIAL:					51,9	
SERVIÇO	FONTE	UNID	COEFICIENTE	PREÇO UNITÁRIO	TOTAL	
88309	PEDREIRO COM ENCARGOS COMPLEMENTARES	SINAPI	H	2,22000000	20,82	46,2
88316	SERVEnte COM ENCARGOS COMPLEMENTARES	SINAPI	H	1,11000000	16,57	18,3



RELATÓRIO ANALÍTICO - COMPOSIÇÕES DE CUSTOS

OBRA:	AMPLIAÇÃO E MELHORIAS DA ESCOLA MARIA MIRANDA MAIA	DATA:	17/02/2022	BDI:	26,85%
DESCRIÇÃO:	OBRA DE AMPLIAÇÃO	FONTE:	VERSÃO	HORA	MES
LOCAL:	NOVA FLORESTA	SEINFRA	2022-02 - Fortaleza	112,75%	-
CLIENTE:	PREFEITURA MUNICIPAL DE JAGUARIBE	SINAPI	027.1 COM DESONERAÇÃO	83,86%	47,76%
			2022.03 COM DESONERAÇÃO	53,55%	47,46%
			COMPOSIÇÕES PRÓPRIAS	0,00%	0,00%

100489	ARGAMASSA TRAÇO 1:3 (EM VOLUME DE CIMENTO E AREIA MÉDIA ÚMIDA), PREPARO MECÂNICO COM BETONEIRA 600 L. AF_0818	SINAPI	M3	0,02300000	426,89	9,81
TOTAL SERVIÇO:						74,42
VALOR:						126,35

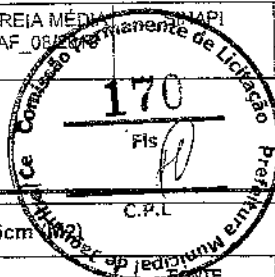

7.3. C1142 - DIVISÓRIA PRÉ-MOLDADA EM CONCRETO ESP.=5cm

EQUIPAMENTO	FONTE	UNID	COEFICIENTE	PREÇO UNITÁRIO	TOTAL
10682	BETONEIRA ELÉTRICA 580L (CHP)	SEINFRA	H	0,02000000	22,3108
TOTAL EQUIPAMENTO:					0,4462

MAO DE OBRA	FONTE	UNID	COEFICIENTE	PREÇO UNITÁRIO	TOTAL
12391	PEDREIRO	SEINFRA	H	1,35000000	20,7700
12543	SERVEnte	SEINFRA	H	1,50000000	15,5500
TOTAL MAO DE OBRA:					51,3845

MATERIAL	FONTE	UNID	COEFICIENTE	PREÇO UNITÁRIO	TOTAL
10108	AREIA GROSSA	SEINFRA	M3	0,03000000	74,7200
10163	AÇO CA-50	SEINFRA	KG	6,10000000	9,5000
10528	CHAPA COMPENSADO RESINADO 10MM (1.10 X 2.20M)	SEINFRA	M2	2,00000000	23,8100
10805	CIMENTO PORTLAND	SEINFRA	KG	17,00000000	0,5600
11605	PEDRISCO	SEINFRA	M3	0,04000000	73,9000
TOTAL MATERIAL:					129,2879
VALOR:					172,10

7.4. C0776 - CHAPISCO C/ ARGAMASSA DE CIMENTO E AREIA S/PENEIRAR TRAÇO 1:3 ESP.= 5mm P/ PAREDE (M2)

MAO DE OBRA	FONTE	UNID	COEFICIENTE	PREÇO UNITÁRIO	TOTAL
12391	PEDREIRO	SEINFRA	H	0,10000000	20,7700
12543	SERVEnte	SEINFRA	H	0,15000000	15,5500
TOTAL MAO DE OBRA:					4,4095

MATERIAL	FONTE	UNID	COEFICIENTE	PREÇO UNITÁRIO	TOTAL
10109	AREIA MEDIA	SEINFRA	M3	0,00610000	67,5000
10805	CIMENTO PORTLAND	SEINFRA	KG	2,43000000	0,5600
TOTAL MATERIAL:					1,7728
VALOR:					6,18

7.5. C0778 - CHAPISCO C/ ARGAMASSA DE CIMENTO E AREIA S/ PENEIRAR TRAÇO 1:3 ESP=5 mm P/ TETO (M2)

MAO DE OBRA	FONTE	UNID	COEFICIENTE	PREÇO UNITÁRIO	TOTAL
12391	PEDREIRO	SEINFRA	H	0,25000000	20,7700
12543	SERVEnte	SEINFRA	H	0,31000000	15,5500
TOTAL MAO DE OBRA:					10,013

MATERIAL	FONTE	UNID	COEFICIENTE	PREÇO UNITÁRIO	TOTAL
10109	AREIA MEDIA	SEINFRA	M3	0,00720000	67,5000
10805	CIMENTO PORTLAND	SEINFRA	KG	2,92000000	0,5600
TOTAL MATERIAL:					2,121
VALOR:					12,1

RELATÓRIO ANALÍTICO - COMPOSIÇÕES DE CUSTOS



OBRA:	AMPLIAÇÃO E MELHORIAS DA ESCOLA MARIA MIRANDA MAIA	DATA: 17/02/2022	BDI: 26,85%
DESCRIÇÃO:	OBRA DE AMPLIAÇÃO	FONTE	VERSÃO
LOCAL:	NOVA FLORESTA	SBC	2022/02 - Fortaleza
CLIENTE:	PREFEITURA MUNICIPAL DE JAGUARIBE	SEINFRA	027.1 COM DESONERAÇÃO
		SINAPI	2022/03 COM DESONERAÇÃO
			COMPOSIÇÕES PRÓPRIAS
			HORA
			MES
			REF.
			112,76%
			47,78%
			59,66%
			47,46%
			0,00%
			0,00%



VALOR:	12,13
---------------	-------

7.6. C3028 - REBOCO C/ ARGAMASSA DE CIMENTO E AREIA PENEIRADA, TRAÇO 1:3 (M2)

MAO DE OBRA		FONTE	UNID	COEFICIENTE	PREÇO UNITÁRIO	TOTAL
12391	PEDREIRO	SEINFRA	H	0,60000000	20,7700	12,4620
12543	SERVENTE	SEINFRA	H	0,60000000	15,5500	9,3300
TOTAL MAO DE OBRA:						21,7920

SERVICO	FONTE	UNID	COEFICIENTE	PREÇO UNITÁRIO	TOTAL
C0164	ARGAMASSA DE CIMENTO E AREIA PEN. TRAÇO 1:3	SEINFRA	M3	0,02500000	858,8400
TOTAL SERVICIO:					21,4710
VALOR:					43,26

7.7. C3023 - EMBOÇO C/ ARGAMASSA DE CIMENTO E AREIA PENEIRADA, TRAÇO 1:3 (M2)

MAO DE OBRA		FONTE	UNID	COEFICIENTE	PREÇO UNITÁRIO	TOTAL
12391	PEDREIRO	SEINFRA	H	0,60000000	20,7700	12,4620
12543	SERVENTE	SEINFRA	H	0,60000000	15,5500	9,3300
TOTAL MAO DE OBRA:						21,7920

SERVICO	FONTE	UNID	COEFICIENTE	PREÇO UNITÁRIO	TOTAL
C0164	ARGAMASSA DE CIMENTO E AREIA PEN. TRAÇO 1:3	SEINFRA	M3	0,02000000	858,8400
TOTAL SERVICIO:					17,1768
VALOR:					38,97

8.1. 94990 - EXECUÇÃO DE PASSEIO (CALÇADA) OU PISO DE CONCRETO COM CONCRETO MOLDADO IN LOCO, FEITO EM OBRA, ACABAMENTO CONVENCIONAL, NÃO ARMADO. AF_07/2016 (M3)

MATERIAL		FONTE	UNID	COEFICIENTE	PREÇO UNITÁRIO	TOTAL
00004460	SARRAFO NAO APARELHADO *2,5 X 10* CM, EM MACARANDUBA, ANGELIM OU EQUIVALENTE DA REGIAO - BRUTA	SINAPI	M	2,50000000	8,08	20,20
00004517	SARRAFO *2,5 X 7,5* CM EM PINUS, MISTA OU EQUIVALENTE DA REGIAO - BRUTA	SINAPI	M	2,00000000	4,10	8,20
TOTAL MATERIAL:						28,40

SERVICO	FONTE	UNID	COEFICIENTE	PREÇO UNITÁRIO	TOTAL
88262	CARPINTEIRO DE FORMAS COM ENCARGOS COMPLEMENTARES	SINAPI	H	2,25600000	20,59
88309	PEDREIRO COM ENCARGOS COMPLEMENTARES	SINAPI	H	1,98300000	20,82
88316	SERVENTE COM ENCARGOS COMPLEMENTARES	SINAPI	H	4,23800000	16,57
94964	CONCRETO FCK = 20MPA, TRAÇO 1:2,7:3 (EM MASSA SECA DE CIMENTO/ AREIA MÉDIA/ BRITA 1) - PREPARO MECÂNICO COM BETONEIRA 400 L. AF_05/2021	SINAPI	M3	1,21300000	367,69
TOTAL SERVICIO:					505,91
VALOR:					632,37

8.2. 103328 - ALVENARIA DE VEDAÇÃO DE BLOCOS CERÂMICOS FURADOS NA HORIZONTAL DE 9X19X19 CM (ESPESSURA 9 CM) E ARGAMASSA DE ASSENTAMENTO COM PREPARO EM BETONEIRA. AF_12/2021 (M2)

MATERIAL		FONTE	UNID	COEFICIENTE	PREÇO UNITÁRIO	TOTAL
00007271	BLOCO CERAMICO / TIJOLO VAZADO PARA ALVENARIA DE VEDACAO. 8 FUROS NA HORIZONTAL, DE 9 X 19 X 19 CM (L X A X C)	SINAPI	UN	28,31000000	0,71	20,1
00034557	TELA DE ACO SOLDADA GALVANIZADA/ZINCADA PARA ALVENARIA, FIO D = *1,20 A 1,70* MM. MALHA 15 X 15 MM, (C X L) *50 X 7,5* CM	SINAPI	M	0,42000000	3,01	1,2

RELATÓRIO ANALÍTICO - COMPOSIÇÕES DE CUSTOS



OBRA:	AMPLIAÇÃO E MELHORIAS DA ESCOLA MARIA MIRANDA MAIA	DATA:	17/02/2022	BDI:	26,85%
DESCRIÇÃO:	OBRA DE AMPLIAÇÃO	FONTE	VERSÃO	HORA	MES
LOCAL:	NOVA FLORESTA	SEINFRA	2022.02 - Fortaleza	112,76%	-
CLIENTE:	PREFEITURA MUNICIPAL DE JAGUARIBE	SINAPI	027,1 COM DESONERAÇÃO	53,85%	47,76%
			2022.03 COM DESONERAÇÃO	53,55%	47,46%
			COMPOSIÇÕES PRÓPRIAS	0,00%	0,00%

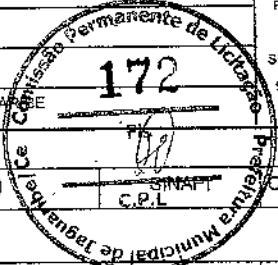

00037395	PINO DE AÇO COM FURO, HASTE = 27 MM (AÇO DIRETA)	CENTO	0,00500000	40,78	0,20
TOTAL MATERIAL:					21,59

SERVICO	DESCRIÇÃO	FONTE	UNID	COEFICIENTE	PREÇO UNITÁRIO	TOTAL
87292	ARGAMASSA TRAÇO 1:2:8 (EM VOLUME DE CIMENTO, CAL E AREIA MÉDIA ÚMIDA) PARA EMBOÇO/MASSA ÚNICA/ASSENTAMENTO DE ALVENARIA DE VEDAÇÃO, PREPARO MECÂNICO COM BETONEIRA 400 L. AF_08/2019	SINAPI	M3	0,00910000	439,93	4,00
88309	PEDREIRO COM ENCARGOS COMPLEMENTARES	SINAPI	H	1,61000000	20,82	33,52
88316	SERVEnte COM ENCARGOS COMPLEMENTARES	SINAPI	H	0,80500000	16,57	13,33
TOTAL SERVIÇO:						50,85
VALOR:						72,41

8.3. C0330 - ATERRO C/COMPACTAÇÃO MANUAL S/CONTROLE, MAT. C/AQUISIÇÃO (M3)

MAO DE OBRA		FONTE	UNID	COEFICIENTE	PREÇO UNITÁRIO	TOTAL
12543	SERVEnte	SEINFRA	H	1,70000000	15,5500	26,4350
TOTAL MAO DE OBRA:						26,4350
MATERIAL		FONTE	UNID	COEFICIENTE	PREÇO UNITÁRIO	TOTAL
10111	AREIA VERMELHA	SEINFRA	M3	1,10000000	60,8800	66,9680
TOTAL MATERIAL:						66,9680
VALOR:						93,40

8.4. C0776 - CHAPISCO C/ ARGAMASSA DE CIMENTO E AREIA S/PENEIRAR TRAÇO 1:3 ESP.= 5mm P/ PAREDE (M2)

MAO DE OBRA		FONTE	UNID	COEFICIENTE	PREÇO UNITÁRIO	TOTAL
12391	PEDREIRO	SEINFRA	H	0,10000000	20,7700	2,0770
12543	SERVEnte	SEINFRA	H	0,15000000	15,5500	2,3325
TOTAL MAO DE OBRA:						4,4095
MATERIAL		FONTE	UNID	COEFICIENTE	PREÇO UNITÁRIO	TOTAL
10109	AREIA MEDIA	SEINFRA	M3	0,00610000	67,5000	0,4116
10805	CIMENTO PORTLAND	SEINFRA	KG	2,43000000	0,5600	1,3508
TOTAL MATERIAL:						1,7725
VALOR:						6,18

8.5. C3028 - REBOCO C/ ARGAMASSA DE CIMENTO E AREIA PENEIRADA, TRAÇO 1:3 (M2)

MAO DE OBRA		FONTE	UNID	COEFICIENTE	PREÇO UNITÁRIO	TOTAL
12391	PEDREIRO	SEINFRA	H	0,60000000	20,7700	12,4620
12543	SERVEnte	SEINFRA	H	0,60000000	15,5500	9,3300
TOTAL MAO DE OBRA:						21,7920
SERVICO	DESCRIÇÃO	FONTE	UNID	COEFICIENTE	PREÇO UNITÁRIO	TOTAL
C0164	ARGAMASSA DE CIMENTO E AREIA PEN. TRAÇO 1:3	SEINFRA	M3	0,02500000	858,8400	21,4710
TOTAL SERVIÇO:						21,4710
VALOR:						43,20

8.6. C4646 - CORRIMÃO DUPLA ALTURA EM AÇO INOX DIAM 1 1/2 (M)

MAO DE OBRA	FONTE	UNID	COEFICIENTE	PREÇO UNITÁRIO	TOTAL
-------------	-------	------	-------------	----------------	-------

**RELATÓRIO ANALÍTICO - COMPOSIÇÕES DE CUSTOS**

OBRA:	AMPLIAÇÃO E MELHORIAS DA ESCOLA MARIA MIRANDA MAIA	DATA:	17/02/2022	BDI:	26,65%
DESCRIÇÃO:	OBRA DE AMPLIAÇÃO	FONTE	VERSÃO	HORA	MES
LOCAL:	NOVA FLORESTA	SBC	2022:02 - Fortaleza	112,76%	-
CLIENTE:	PREFEITURA MUNICIPAL DE JAGUARIBE	SEINFRA	027.1 COM DESONERAÇÃO	63,85%	47,76%
		SINAPI	2022:03 COM DESONERAÇÃO	63,58%	47,46%
			COMPOSIÇÕES PRÓPRIAS	6,60%	0,30%

11530	MONTADOR	SEINFRA	H	0,60000000	20,7700	12,4620
12543	SERVENTE	SEINFRA	H	0,55000000	15,5500	8,5525
TOTAL MAO DE OBRA:						21,0145

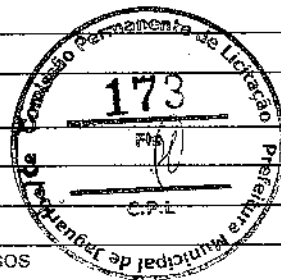

MATERIAL	FONTE	UNID	COEFICIENTE	PREÇO UNITÁRIO	TOTAL	
18846	TUBO AÇO INOX DIAM 1 1/2"	SEINFRA	M	2,00000000	178,0200	356,0400
18647	CURVA AÇO INOX DIAM 1 1/2"	SEINFRA	UN	0,60000000	24,1500	14,4900
18648	BASE DE FIXAÇÃO COM PARAFUSOS	SEINFRA	UN	0,60000000	36,0000	21,6000
TOTAL MATERIAL:					392,1300	
VALOR:					413,14	

9.1. 91314 - KIT DE PORTA DE MADEIRA PARA PINTURA, SEMI-OCA (LEVE OU MÉDIA), PADRÃO POPULAR, 80X210CM, ESPESSURA DE 3,5CM, ITENS INCLUSOS: DOBRADIÇAS, MONTAGEM E INSTALAÇÃO DO BATENTE, FECHADURA COM EXECUÇÃO DO FURO - FORNECIMENTO E INSTALAÇÃO. AF_12/2019 (UN)

SERVICO	FONTE	UNID	COEFICIENTE	PREÇO UNITÁRIO	TOTAL	
90822	PORTA DE MADEIRA PARA PINTURA, SEMI-OCA (LEVE OU MÉDIA), 80X210CM, ESPESSURA DE 3,5CM, INCLUSO DOBRADIÇAS - FORNECIMENTO E INSTALAÇÃO. AF_12/2019	SINAPI	UN	1,00000000	371,25	371,25
91292	BATENTE PARA PORTA DE MADEIRA, FIXAÇÃO COM ARGAMASSA, PADRÃO POPULAR, FORNECIMENTO E INSTALAÇÃO. AF_12/2019_P	SINAPI	UN	1,00000000	258,37	258,37
91304	FECHADURA DE EMBUTIR COM CILINDRO, EXTERNA, COMPLETA, ACABAMENTO PADRÃO POPULAR, INCLUSO EXECUÇÃO DE FURO - FORNECIMENTO E INSTALAÇÃO. AF_12/2019	SINAPI	UN	1,00000000	89,27	89,27
100660	ALIZAR DE 5X1,5CM PARA PORTA FIXADO COM PREGOS, PADRÃO POPULAR - FORNECIMENTO E INSTALAÇÃO. AF_12/2019	SINAPI	M	10,00000000	6,42	64,20
TOTAL SERVIÇO:					783,09	
VALOR:					783,09	

9.2. 90841 - KIT DE PORTA DE MADEIRA PARA PINTURA, SEMI-OCA (LEVE OU MÉDIA), PADRÃO MÉDIO, 60X210CM, ESPESSURA DE 3,5CM, ITENS INCLUSOS: DOBRADIÇAS, MONTAGEM E INSTALAÇÃO DO BATENTE, FECHADURA COM EXECUÇÃO DO FURO - FORNECIMENTO E INSTALAÇÃO. AF_12/2019 (UN)

SERVICO	FONTE	UNID	COEFICIENTE	PREÇO UNITÁRIO	TOTAL	
90806	BATENTE PARA PORTA DE MADEIRA, FIXAÇÃO COM ARGAMASSA, PADRÃO MÉDIO - FORNECIMENTO E INSTALAÇÃO. AF_12/2019_P	SINAPI	UN	1,00000000	324,69	324,69
90820	PORTA DE MADEIRA PARA PINTURA, SEMI-OCA (LEVE OU MÉDIA), 60X210CM, ESPESSURA DE 3,5CM, INCLUSO DOBRADIÇAS - FORNECIMENTO E INSTALAÇÃO. AF_12/2019	SINAPI	UN	1,00000000	343,13	343,13
90831	FECHADURA DE EMBUTIR PARA PORTA DE BANHEIRO, COMPLETA, ACABAMENTO PADRÃO MÉDIO, INCLUSO EXECUÇÃO DE FURO - FORNECIMENTO E INSTALAÇÃO. AF_12/2019	SINAPI	UN	1,00000000	131,01	131,01
100659	ALIZAR DE 5X1,5CM PARA PORTA FIXADO COM PREGOS, PADRÃO MÉDIO - FORNECIMENTO E INSTALAÇÃO. AF_12/2019	SINAPI	M	9,60000000	9,41	90,33
TOTAL SERVIÇO:					899,16	
VALOR:					899,16	

9.3. 91338 - PORTA DE ALUMÍNIO DE ABRIR COM LAMBRI, COM GUARNIÇÃO, FIXAÇÃO COM PARAFUSOS - FORNECIMENTO E INSTALAÇÃO. AF_12/2019 (M2)

MATERIAL	FONTE	UNID	COEFICIENTE	PREÇO UNITÁRIO	TOTAL	
00000142	SELANTE ELASTICO MONOCOMPONENTE A BASE DE POLIURETANO (PU) PARA JUNTAS DIVERSAS	SINAPI	310ML	0,88290000	33,90	28,9
00004914	PORTA DE ABRIR EM ALUMINIO COM LAMBRI HORIZONTAL/LAMINADA, ACABAMENTO ANODIZADO NATURAL, SEM GUARNICAO/ALIZAR/VISTA	SINAPI	M2	1,00000000	701,10	701,1
00007588	BUCHA DE NYLON SEM ABA S10, COM PARAFUSO DE 6,10 X 85 MM EM AÇO ZINCADO COM ROSCA SOBERBA, CABECA CHATA E FENDA PHILLIPS	SINAPI	UN	4,81660000	0,55	2,6
00036888	GUARNICAO / MOLDURA / ARREIMATE DE ACABAMENTO PARA ESQUADRIA, EM ALUMINIO PERFIL 25, ACABAMENTO ANODIZADO BRANCO OU BRILHANTE, PARA 1 FACE	SINAPI	M	6,85040000	39,59	271,2

**RELATÓRIO ANALÍTICO - COMPOSIÇÕES DE CUSTOS**

OBRA:	AMPLIAÇÃO E MELHORIAS DA ESCOLA MARIA MIRANDA MAIA	DATA:	17/02/2022	BDI:	26,85%
DESCRIÇÃO:	OBRA DE AMPLIAÇÃO	FONTE	VERSÃO	HORA	MES
LOCAL:	NOVA FLORESTA	SBC	2022.02 - Fortaleza	112,76%	-
CLIENTE:	PREFEITURA MUNICIPAL DE JAGUARIBE	SEINFRA	927.1 COM DESONERAÇÃO	83,85%	47,75%
		SINAPI	2022.03 COM DESONERAÇÃO	83,55%	47,46%
			COMPOSIÇÕES PRÓPRIAS	0,00%	0,00%

TOTAL MATERIAL:	1.064,87
-----------------	----------

SERVICO	FONTE	UNID	COEFICIENTE	PREÇO UNITÁRIO	TOTAL
88309 PEDREIRO COM ENCARGOS COMPLEMENTARES	SINAPI	H	0,35630000	20,82	7,4
88316 SERVENTE COM ENCARGOS COMPLEMENTARES	SINAPI	H	0,17790000	16,57	2,94
TOTAL SERVICIO:					10,35
VALOR:					1.015,22

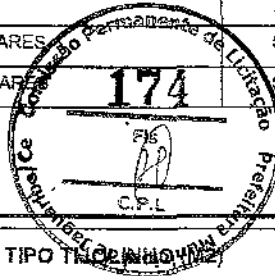
**9.4. C1999 - PORTÃO DE FERRO EM BARRA CHATA TIPO TIGRE**

MAO DE OBRA	FONTE	UNID	COEFICIENTE	PREÇO UNITÁRIO	TOTAL
11530 MONTADOR	SEINFRA	H	1,00000000	20,7700	20,7700
12391 PEDREIRO	SEINFRA	H	0,35000000	20,7700	7,2685
12543 SERVENTE	SEINFRA	H	0,25000000	15,5500	3,8875
TOTAL MAO DE OBRA:					31,9270

MATERIAL	FONTE	UNID	COEFICIENTE	PREÇO UNITÁRIO	TOTAL
10108 AREIA GROSSA	SEINFRA	M3	0,00050000	74,7200	0,0374
10208 BATENTE DE FERRO	SEINFRA	M	1,30000000	19,7300	25,5490
10805 CIMENTO PORTLAND	SEINFRA	KG	0,15000000	0,5600	0,0840
11158 FECHO DE ALAVANCA DE FERRO DE 22CM	SEINFRA	UN	0,33000000	22,6700	7,4811
11224 GRADIL DE FERRO COM BARRA CHATA	SEINFRA	M2	1,00000000	119,8000	119,8000
TOTAL MATERIAL:					153,9515
VALOR:					184,98

9.5. 94573 - JANELA DE ALUMÍNIO DE CORRER COM 4 FOLHAS PARA VIDROS, COM VIDROS, BATENTE, ACABAMENTO COM ACETATO OU BRILHANTE E FERRAGENS. EXCLUSIVE ALIZAR E CONTRAMARCO. FORNECIMENTO E INSTALAÇÃO. AF_12/2019 (M2)

MATERIAL	FONTE	UNID	COEFICIENTE	PREÇO UNITÁRIO	TOTAL
00004377 PARAFUSO DE ACO ZINCADO COM ROSCA SOBERBA, CABECA CHATA E FENDA SIMPLES. DIAMETRO 4,2 MM. COMPRIMENTO * 32 * MM	SINAPI	UN	7,30000000	0,26	1,89
00034364 JANELA DE CORRER, EM ALUMINIO PERFIL 25, 120 X 150 CM (A X L), 4 FLS, BANDEIRA COM BASCULA, ACABAMENTO BRANCO OU BRILHANTE, BATENTE/REQUADRO DE 6 A 14 CM, COM VIDRO, SEM GUARNICAO/ALIZAR	SINAPI	UN	0,55600000	914,84	508,85
00039961 SILICONE ACETICO USO GERAL INCOLOR 280 G	SINAPI	UN	0,56000000	22,40	12,54
TOTAL MATERIAL:					523,28

SERVICO	FONTE	UNID	COEFICIENTE	PREÇO UNITÁRIO	TOTAL
88309 PEDREIRO COM ENCARGOS COMPLEMENTARES	SINAPI	H	0,96000000	20,82	19,98
88316 SERVENTE COM ENCARGOS COMPLEMENTARES	SINAPI	H	0,48000000	16,57	7,95
TOTAL SERVICIO:					27,93
VALOR:					551,01

9.6. 94576 - JANELA DE ALUMÍNIO DE CORRER COM 2 FOLHAS PARA VIDROS, COM VIDROS, BATENTE, ACABAMENTO COM ACETATO OU BRILHANTE E FERRAGENS. EXCLUSIVE ALIZAR E CONTRAMARCO. FORNECIMENTO E INSTALAÇÃO. AF_12/2019 (M2)

MATERIAL	FONTE	UNID	COEFICIENTE	PREÇO UNITÁRIO	TOTAL
00004377 PARAFUSO DE ACO ZINCADO COM ROSCA SOBERBA, CABECA CHATA E FENDA SIMPLES. DIAMETRO 4,2 MM. COMPRIMENTO * 32 * MM	SINAPI	UN	9,20000000	0,26	2,3
00036896 JANELA DE CORRER, EM ALUMINIO PERFIL 25, 100 X 120 CM (A X L), 2 FLS MOVEIS, SEM BANDEIRA, ACABAMENTO BRANCO OU BRILHANTE, BATENTE DE 6 A 7 CM, COM VIDRO, SEM GUARNICAO	SINAPI	UN	0,83330000	540,00	449,9



RELATÓRIO ANALÍTICO - COMPOSIÇÕES DE CUSTOS

OBRA:	AMPLIAÇÃO E MELHORIAS DA ESCOLA MARIA MIRANDA MAIA	DATA:	17/02/2022	BDI:	26,85%	
DESCRIÇÃO:	OBRA DE AMPLIAÇÃO	FONTE	VERSÃO	HORA	MES	REF.
LOCAL:	NOVA FLORESTA	SBC	2022.02 - Finaliza	112,76%	-	02/2022
CLIENTE:	PREFEITURA MUNICIPAL DE JAGUARIBE	SEINFRA	027.1 COM DESONERAÇÃO	83,85%	47,76%	05/2021
		SINAPI	2022.03 COM DESONERAÇÃO	83,55%	47,49%	04/2022
			COMPOSIÇÕES PRÓPRIAS	0,00%	0,30%	

00039961	SILICONE ACETICO USO GERAL INCOLOR 280 G	SINAPI	UN	0,62330000	22,40	13,96
					TOTAL MATERIAL:	466,35

SERVICO		FONTE	UNID	COEFICIENTE	PREÇO UNITÁRIO	TOTAL
88309	PEDREIRO COM ENCARGOS COMPLEMENTARES	SINAPI	H	0,51900000	20,82	10,80
88316	SERVENTE COM ENCARGOS COMPLEMENTARES	SINAPI	H	0,25900000	16,57	4,29
					TOTAL SERVICIO:	15,09
					VALOR:	481,42

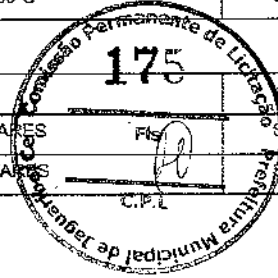

9.7. C4830 - JANELA BASCULANTE EM ALUMÍNIO ANODIZADO NATURAL, EXCLUSIVE VIDRO (M2)

MAO DE OBRA		FONTE	UNID	COEFICIENTE	PREÇO UNITÁRIO	TOTAL
12391	PEDREIRO	SEINFRA	H	2,50000000	20,7700	51,9250
12543	SERVENTE	SEINFRA	H	1,50000000	15,5500	23,3250
					TOTAL MAO DE OBRA:	75,2500

MATERIAL		FONTE	UNID	COEFICIENTE	PREÇO UNITÁRIO	TOTAL
19142	JANELA ALUMINIO BASCULANTE 100 X 100 CM (AXL)	SEINFRA	UN	1,00000000	327,2600	327,2600
					TOTAL MATERIAL:	327,2600

SERVICO		FONTE	UNID	COEFICIENTE	PREÇO UNITÁRIO	TOTAL
C0164	ARGAMASSA DE CIMENTO E AREIA PEN. TRAÇO 1:3	SEINFRA	M3	0,02100000	858,8400	18,0356
					TOTAL SERVICIO:	18,0356
					VALOR:	420,55

9.8. I2259 - VIDRO TEMPERADO 6MM INCOLOR SEM COLOCAÇÃO (M2)

VALOR:	235,46
--------	--------

10.1. C4460 - MADEIRAMENTO P/ TELHA CERÂMICA - (RIPA, CAIBRO, LINHA) (M2)

MAO DE OBRA		FONTE	UNID	COEFICIENTE	PREÇO UNITÁRIO	TOTAL
10041	AJUDANTE DE CARPINTEIRO	SEINFRA	H	1,00000000	16,7700	16,7700
10498	CARPINTEIRO	SEINFRA	H	1,00000000	20,7700	20,7700
					TOTAL MAO DE OBRA:	37,5400

MATERIAL		FONTE	UNID	COEFICIENTE	PREÇO UNITÁRIO	TOTAL
10405	CAIBRO DE 2"x1"	SEINFRA	M	3,50000000	5,7300	20,0550
11724	PREGO	SEINFRA	KG	0,12000000	15,5400	1,8648
11824	RIPA DE PEROBA (MADEIRA DE 1A QUALIDADE) DE 1X5CM	SEINFRA	M	3,50000000	1,3500	4,7250
16519	LINHA DE MASSARANDUBA 12 x 6 CM (5" x 2 1/2")	SEINFRA	M	1,33000000	18,1300	24,1128
					TOTAL MATERIAL:	50,7576
					VALOR:	88,30

10.2. 94201 - TELHAMENTO COM TELHA CERÂMICA CAPA-CANAL, TIPO COLONIAL, COM ATÉ 2 ÁGUAS, INCLUSO TRANSPORTE VERTICAL, AF_07/2019 (M2)

MATERIAL		FONTE	UNID	COEFICIENTE	PREÇO UNITÁRIO	TOTAL
00007173	TELHA DE BARRO / CERAMICA, NAO ESMALTADA, TIPO COLONIAL, CANAL, PLAN, PAULISTA, COMPRIMENTO DE *44 A 50* CM, RENDIMENTO DE COBERTURA DE *26* TELHAS/M2	SINAPI	MIL	0,02750000	1.015,00	27,91
					TOTAL MATERIAL:	27,91

BA

RELATÓRIO ANALÍTICO - COMPOSIÇÕES DE CUSTOS



OBRA:	AMPLIAÇÃO E MELHORIAS DA ESCOLA MARIA MIRANDA MAIA	DATA:	17/02/2022		
DESCRIÇÃO:	OBRA DE AMPLIAÇÃO	BDI:	26,85%		
LOCAL:	NOVA FLORESTA	FORTE:	VERSÃO:	HORA:	MES:
CLIENTE:	PREFEITURA MUNICIPAL DE JAGUARIBE	SEC	2022/02 - Fortaleza	112,76%	-
		SEINFRA	327.1 COM DESONERAÇÃO	83,86%	47,76%
		SINAPI	2022/03 COM DESONERAÇÃO	83,56%	47,48%
			COMPOSIÇÕES PRÓPRIAS	0,00%	0,00%

SERVICO	FORTE	UNID	COEFICIENTE	PREÇO UNITÁRIO	TOTAL
88316	SINAPI	H	0,39900000	16,57	6,61
88323	SINAPI	H	0,13300000	20,40	2,71
93281	SINAPI	CHP	0,03720000	18,84	0,70
93282	SINAPI	CHI	0,05160000	17,91	0,92
TOTAL SERVICIO:					10,94
VALOR:					38,85

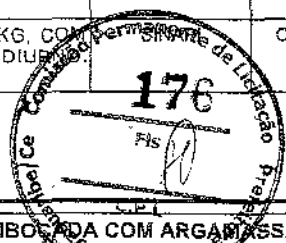

10.3. 94219 - CUMEEIRA E ESPIÃO PARA TELHA CERÂMICA EMBOÇADA COM ARGAMASSA TRAÇO 1:2:9 (CIMENTO, CAL E AREIA), PARA TELHADOS COM MAIS DE 2 ÁGUAS, INCLUSO TRANSPORTE VERTICAL (AF_07/2019)

MATERIAL	FORTE	UNID	COEFICIENTE	PREÇO UNITÁRIO	TOTAL
00007181	SINAPI	UN	3,00000000	2,62	7,86
TOTAL MATERIAL:					7,86

SERVICO	FORTE	UNID	COEFICIENTE	PREÇO UNITÁRIO	TOTAL
87337	SINAPI	M3	0,01170000	423,35	4,95
88316	SINAPI	H	0,35000000	16,57	5,79
88323	SINAPI	H	0,30500000	20,40	6,22
93281	SINAPI	CHP	0,00630000	18,84	0,11
93282	SINAPI	CHI	0,00870000	17,91	0,15
TOTAL SERVICIO:					17,22
VALOR:					25,08

10.4. C3448 - BEIRAL DE MADEIRA (1X10)cm (M)

MAO DE OBRA	FORTE	UNID	COEFICIENTE	PREÇO UNITÁRIO	TOTAL
10041	SEINFRA	H	0,50000000	16,7700	8,3850
10498	SEINFRA	H	0,50000000	20,7700	10,3850
TOTAL MAO DE OBRA:					18,7700
MATERIAL	FORTE	UNID	COEFICIENTE	PREÇO UNITÁRIO	TOTAL
11724	SEINFRA	KG	0,10000000	15,5400	1,5540
16232	SEINFRA	M	1,00000000	6,7700	6,7700
TOTAL MATERIAL:					8,3240
VALOR:					27,09

10.5. C0387 - BEIRA E BICA EM TELHA COLONIAL (M)

MAO DE OBRA	FORTE	UNID	COEFICIENTE	PREÇO UNITÁRIO	TOTAL
12391	SEINFRA	H	0,30000000	20,7700	6,2310
12543	SEINFRA	H	0,32000000	15,5500	4,9760
TOTAL MAO DE OBRA:					11,207

RELATÓRIO ANALÍTICO - COMPOSIÇÕES DE CUSTOS



OBRA:	AMPLIAÇÃO E MELHORIAS DA ESCOLA MARIA MIRANDA MAIA	DATA: 17/02/2022	BDI: 26,65%																								
DESCRIÇÃO:	OBRA DE AMPLIAÇÃO	<table border="1" style="width: 100%; border-collapse: collapse;"> <tr> <th>FORTE</th> <th>VERSÃO</th> <th>HORA</th> <th>MES</th> <th>REF.</th> </tr> <tr> <td>SBC</td> <td>2022:02 - Fortaleza</td> <td>112,76%</td> <td>-</td> <td>02/2022</td> </tr> <tr> <td>SEINFRA</td> <td>027.1 COM DESONERAÇÃO</td> <td>83,33%</td> <td>47,76%</td> <td>05/2021</td> </tr> <tr> <td>SINAPI</td> <td>2022:03 COM DESONERAÇÃO</td> <td>83,33%</td> <td>47,46%</td> <td>04/2022</td> </tr> <tr> <td colspan="2"></td> <td>COMPOSIÇÕES PRÓPRIAS</td> <td>0,00%</td> <td>0,00%</td> </tr> </table>	FORTE	VERSÃO	HORA	MES	REF.	SBC	2022:02 - Fortaleza	112,76%	-	02/2022	SEINFRA	027.1 COM DESONERAÇÃO	83,33%	47,76%	05/2021	SINAPI	2022:03 COM DESONERAÇÃO	83,33%	47,46%	04/2022			COMPOSIÇÕES PRÓPRIAS	0,00%	0,00%
FORTE	VERSÃO	HORA	MES	REF.																							
SBC	2022:02 - Fortaleza	112,76%	-	02/2022																							
SEINFRA	027.1 COM DESONERAÇÃO	83,33%	47,76%	05/2021																							
SINAPI	2022:03 COM DESONERAÇÃO	83,33%	47,46%	04/2022																							
		COMPOSIÇÕES PRÓPRIAS	0,00%	0,00%																							
LOCAL:	NOVA FLORESTA																										
CLIENTE:	PREFEITURA MUNICIPAL DE JAGUARIBE																										

MATERIAL	FORTE	UNID	COEFICIENTE	PREÇO UNITÁRIO	TOTAL
10108 AREIA GROSSA	SEINFRA	M3	0,00250000	74,7200	0,1868
10441 CAL HIDRATADA	SEINFRA	KG	0,32400000	1,1000	0,3564
10805 CIMENTO PORTLAND	SEINFRA	KG	0,32400000	0,5600	0,1814
TOTAL MATERIAL:					0,7246
VALOR:					11,93

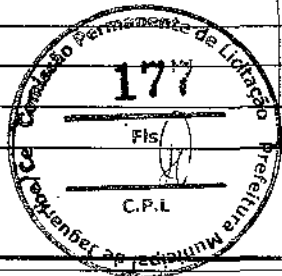

11.1.1. C1609 - LASTRO DE CONCRETO INCLUINDO PREPARO E LANÇAMENTO (M3)

MAO DE OBRA	FORTE	UNID	COEFICIENTE	PREÇO UNITÁRIO	TOTAL
12391 PEDREIRO	SEINFRA	H	2,00000000	20,7700	41,5400
12543 SERVENTE	SEINFRA	H	16,00000000	15,5500	248,8000
TOTAL MAO DE OBRA:					290,3400

MATERIAL	FORTE	UNID	COEFICIENTE	PREÇO UNITÁRIO	TOTAL
10109 AREIA MEDIA	SEINFRA	M3	0,69800000	67,5000	47,1150
10280 BRITA	SEINFRA	M3	0,87800000	76,1900	66,8948
10805 CIMENTO PORTLAND	SEINFRA	KG	220,00000000	0,5600	123,2000
TOTAL MATERIAL:					237,2098
VALOR:					527,55

11.1.2. 87630 - CONTRAPISO EM ARGAMASSA TRAÇO 1:4 (CIMENTO E AREIA), PREPARO MECÂNICO COM BETONEIRA 400 L, APLICADO EM ÁREAS SECAS SOBRE LAJE, ADERIDO, ACABAMENTO NÃO REFORÇADO, ESPESSURA 3CM. AF_07/2021 (M2)

MATERIAL	FORTE	UNID	COEFICIENTE	PREÇO UNITÁRIO	TOTAL
00001379 CIMENTO PORTLAND COMPOSTO CP II-32	SINAPI	KG	0,50000000	0,56	0,28
00007334 ADITIVO ADESIVO LIQUIDO PARA ARGAMASSAS DE REVESTIMENTOS CIMENTICIOS	SINAPI	L	0,21000000	15,32	3,21
TOTAL MATERIAL:					3,49

SERVICO	FORTE	UNID	COEFICIENTE	PREÇO UNITÁRIO	TOTAL
87301 ARGAMASSA TRAÇO 1:4 (EM VOLUME DE CIMENTO E AREIA MÉDIA ÚMIDA) PARA CONTRAPISO, PREPARO MECÂNICO COM BETONEIRA 400 L. AF_08/2019	SINAPI	M3	0,04310000	465,70	20,07
88309 PEDREIRO COM ENCARGOS COMPLEMENTARES	SINAPI	H	0,24500000	20,82	5,10
88316 SERVENTE COM ENCARGOS COMPLEMENTARES	SINAPI	H	0,12300000	16,57	2,03
TOTAL SERVIÇO:					27,20
VALOR:					30,69

11.1.3. C3001 - CERÂMICA ESMALTADA RETIFICADA C/ ARG. PRÉ-FABRICADA ACIMA DE 30x30 cm (900 cm²) - PEI-5/PEI-4 - P/ PISO (M2)

MAO DE OBRA	FORTE	UNID	COEFICIENTE	PREÇO UNITÁRIO	TOTAL
11328 LADRILHISTA	SEINFRA	H	0,60000000	20,7700	12,4620
12543 SERVENTE	SEINFRA	H	0,60000000	15,5500	9,3300
TOTAL MAO DE OBRA:					21,7920

MATERIAL	FORTE	UNID	COEFICIENTE	PREÇO UNITÁRIO	TOTAL
16500 CERÂMICA ESMALTADA RETIFICADA DIMENSÕES MAIORES DE 30x30cm (900 cm²) - PEI-5/PEI-4	SEINFRA	M2	1,10000000	43,4400	47,7840
16508 ARGAMASSA COLANTE PRÉ-FABRICADA P/ CERÂMICAS E PORCELANATOS	SEINFRA	KG	8,00000000	2,0300	16,2400
TOTAL MATERIAL:					64,0240
VALOR:					85,33

RELATÓRIO ANALÍTICO - COMPOSIÇÕES DE CUSTOS



OBRA:	AMPLIAÇÃO E MELHORIAS DA ESCOLA MARIA MIRANDA MAIA	DATA: 17/02/2022	BDI: 26,55%
DESCRIÇÃO:	OBRA DE AMPLIAÇÃO	FONTE	VERSÃO
LOCAL:	NOVA FLORESTA	SSC	2022-02 - Fortaleza
CLIENTE:	PREFEITURA MUNICIPAL DE JAGUARIBE	SEINFRA	027.1 COM DESONERAÇÃO
		SINAPI	2022-03 COM DESONERAÇÃO
			COMPOSIÇÕES PRÓPRIAS
			HORA
			MES
			REF.
			02/2022
			05/2021
			04/2022
			6,00%
			0,06%

11.1.4. C1129 - REJUNTAMENTO C/ ARG. PRÉ-FABRICADA, JUNTA ENTRE 2mm E 6mm EM CERÂMICA, ATÉ 30x30 cm (900 cm²) (PAREDE/PISO) (M2)

MAO DE OBRA		FONTE	UNID	COEFICIENTE	PREÇO UNITÁRIO	TOTAL
11328	LADRILHISTA	SEINFRA	H	0,20000000	20,7700	4,1540
12543	SERVENTE	SEINFRA	H	0,20000000	15,5500	3,1100
TOTAL MAO DE OBRA:						7,2640

MATERIAL		FONTE	UNID	COEFICIENTE	PREÇO UNITÁRIO	TOTAL
10118	ARGAMASSA PRÉ-FABRICADA PARA REJUNTAMENTO	SEINFRA	KG	0,58300000	3,5900	2,0930
TOTAL MATERIAL:						2,0930

VALOR: 9,36

11.1.5. C2284 - SOLEIRA DE GRANITO L= 15cm (M)

MAO DE OBRA		FONTE	UNID	COEFICIENTE	PREÇO UNITÁRIO	TOTAL
12391	PEDREIRO	SEINFRA	H	0,50000000	20,7700	10,3850
12543	SERVENTE	SEINFRA	H	0,25000000	15,5500	3,8875
TOTAL MAO DE OBRA:						14,2725

MATERIAL		FONTE	UNID	COEFICIENTE	PREÇO UNITÁRIO	TOTAL
11880	SOLEIRA DE GRANITO DE 15CM	SEINFRA	M	1,00000000	62,1500	62,1500
TOTAL MATERIAL:						62,1500

SERVICO		FONTE	UNID	COEFICIENTE	PREÇO UNITÁRIO	TOTAL
C0197	ARGAMASSA MISTA DE CIMENTO CAL HIDR. E AREIA S/PEN. TRAÇO 1:1:4	SEINFRA	M3	0,00375000	642,1800	2,4082
TOTAL SERVIÇO:						2,4082

VALOR: 78,83

11.2.1. 94998 - EXECUÇÃO DE PASSEIO (CALÇADA) OU PISO DE CONCRETO MOLDADO IN LOCO, FEITO EM OBRA, ACABAMENTO CONVENCIONAL, ESPESSURA 12 CM, ARMADO, AF_07/2016 (M2)

MATERIAL		FONTE	UNID	COEFICIENTE	PREÇO UNITÁRIO	TOTAL
00003777	LONA PLASTICA PESADA PRETA, E = 150 MICRA	SINAPI	M2	1,12800000	1,37	1,54
00004517	SARRAFO *2,5 X 7,5* CM EM PINUS, MISTA OU EQUIVALENTE DA REGIAO - BRUTA	SINAPI	M	0,20000000	4,10	0,82
00006189	TABUA NÃO APARELHADA *2,5 X 30* CM, EM MACARANDUBA, ANGELIM OU EQUIVALENTE DA REGIAO - BRUTA	SINAPI	M	0,12500000	23,61	2,95
00007156	TELA DE AÇO SOLDADA NERVURADA, CA-80, Q-196, (3,11 KG/M2), DIAMETRO DO FIO = 5,0 MM, LARGURA = 2,45 M, ESPACAMENTO DA MALHA = 10 X 10 CM	SINAPI	M2	1,12240000	33,95	38,10
TOTAL MATERIAL:						43,41

SERVICO		FONTE	UNID	COEFICIENTE	PREÇO UNITÁRIO	TOTAL
88262	CARPINTEIRO DE FORMAS COM ENCARGOS COMPLEMENTARES	SINAPI	H	0,27070000	20,59	5,57
88309	PEDREIRO COM ENCARGOS COMPLEMENTARES	SINAPI	H	0,38660000	20,82	8,04
88316	SERVENTE COM ENCARGOS COMPLEMENTARES	SINAPI	H	0,65740000	16,57	10,81
94964	CONCRETO FCK = 20MPa, TRAÇO 1:2:7:3 (EM MASSA SECA DE CIMENTO/ AREIA MÉDIA/ BRITA 1) - PREPARO MECÂNICO COM BETONEIRA 400 L. AF_05/2021	SINAPI	M3	0,14550000	367,69	53,4
TOTAL SERVIÇO:						77,82

VALOR: 121,4

12.1.1. C2616 - TUBO PVC SOLD, MARROM D= 25mm (3/4") (M)

RELATÓRIO ANALÍTICO - COMPOSIÇÕES DE CUSTOS



OBRA:	AMPLIAÇÃO E MELHORIAS DA ESCOLA MARIA MIRANDA MAIA	DATA: 17/02/2022	SDI: 26,85%
DESCRIÇÃO:	OBRA DE AMPLIAÇÃO	FORTE	VERSÃO
LOCAL:	NOVA FLORESTA	SEC	2022.02 - Fortaleza
CLIENTE:	PREFEITURA MUNICIPAL DE JAGUARIBE	SEINFRA	027.1 COM DESONERAÇÃO
		SINAPI	2022.03 COM DESONERAÇÃO
			COMPOSIÇÕES PRÓPRIAS
			HORA
			MES
			REF.

MAO DE OBRA		FORTE	UNID	COEFICIENTE	PREÇO UNITÁRIO	TOTAL
10043	AJUDANTE DE ENCANADOR	SEINFRA	H	0,12000000	16,7700	2,0124
12320	ENCANADOR	SEINFRA	H	0,12000000	20,3200	2,4384
TOTAL MAO DE OBRA:						4,4508

MATERIAL		FORTE	UNID	COEFICIENTE	PREÇO UNITÁRIO	TOTAL
10026	ADESIVO PARA TUBO DE PVC RIGIDO	SEINFRA	KG	0,00050000	45,1600	0,0226
11888	SOLUÇÃO LIMPADORA PARA PVC RIGIDO	SEINFRA	L	0,00020000	39,2200	0,0079
12200	TUBO PVC SOLDÁVEL DE 25MM (3/4")	SEINFRA	M	1,01000000	2,9900	3,0199
TOTAL MATERIAL:						3,0503
VALOR:						7,50

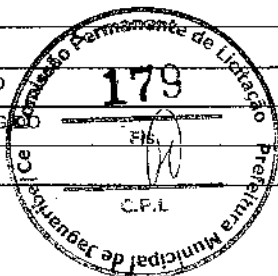

12.1.2. C2617 - TUBO PVC SOLD. MARROM D= 32mm (1") (M)

MAO DE OBRA		FORTE	UNID	COEFICIENTE	PREÇO UNITÁRIO	TOTAL
10043	AJUDANTE DE ENCANADOR	SEINFRA	H	0,13000000	16,7700	2,1801
12320	ENCANADOR	SEINFRA	H	0,13000000	20,3200	2,6416
TOTAL MAO DE OBRA:						4,8217

MATERIAL		FORTE	UNID	COEFICIENTE	PREÇO UNITÁRIO	TOTAL
10026	ADESIVO PARA TUBO DE PVC RIGIDO	SEINFRA	KG	0,00070000	45,1600	0,0316
11888	SOLUÇÃO LIMPADORA PARA PVC RIGIDO	SEINFRA	L	0,00030000	39,2200	0,0118
12201	TUBO PVC SOLDÁVEL DE 32MM (1")	SEINFRA	M	1,01000000	6,7100	6,7771
TOTAL MATERIAL:						6,8205
VALOR:						11,64

12.1.3. C2618 - TUBO PVC SOLD. MARROM D= 40mm (1 1/4") (M)

MAO DE OBRA		FORTE	UNID	COEFICIENTE	PREÇO UNITÁRIO	TOTAL
10043	AJUDANTE DE ENCANADOR	SEINFRA	H	0,20000000	16,7700	3,3540
12320	ENCANADOR	SEINFRA	H	0,20000000	20,3200	4,0640
TOTAL MAO DE OBRA:						7,4180

MATERIAL		FORTE	UNID	COEFICIENTE	PREÇO UNITÁRIO	TOTAL
10026	ADESIVO PARA TUBO DE PVC RIGIDO	SEINFRA	KG	0,00080000	45,1600	0,0361
11888	SOLUÇÃO LIMPADORA PARA PVC RIGIDO	SEINFRA	L	0,00030000	39,2200	0,0118
12202	TUBO PVC SOLDÁVEL DE 40MM (1 1/4")	SEINFRA	M	1,01000000	9,7700	9,8677
TOTAL MATERIAL:						9,9156
VALOR:						17,33

12.1.4. 00000828 - BUCHA DE REDUCAO DE PVC, SOLDÁVEL, CURTA, COM 25 X 20 MM, PARA AGUA FRIA PREDIAL (UN)

VALOR:	0,5-
---------------	-------------

12.1.5. 00000829 - BUCHA DE REDUCAO DE PVC, SOLDÁVEL, CURTA, COM 32 X 25 MM, PARA AGUA FRIA PREDIAL (UN)

VALOR:	1,1
---------------	------------

12.1.6. 89362 - JOELHO 90 GRAUS, PVC, SOLDÁVEL, DN 25MM, INSTALADO EM RAMAL OU SUB-RAMAL DE ÁGUA - FORNECIMENTO E

RELATÓRIO ANALÍTICO - COMPOSIÇÕES DE CUSTOS



OBRA:	AMPLIAÇÃO E MELHORIAS DA ESCOLA MARIA MIRANDA MAIA	DATA:	17/02/2022		
DESCRIÇÃO:	OBRA DE AMPLIAÇÃO	BDI:	25,85%		
LOCAL:	NOVA FLORESTA	FONTE:	VERSÃO	HORA	MES
CLIENTE:	PREFEITURA MUNICIPAL DE JACARIBÉ	SBC	2022-02 - Fortaleza	112,76%	-
		SEINFRA	027,1 COM DESONERAÇÃO	53,35%	47,76%
		SINAPI	2022-03 COM DESONERAÇÃO	53,55%	47,46%
			COMPOSIÇÕES PRÓPRIAS	0,00%	0,00%

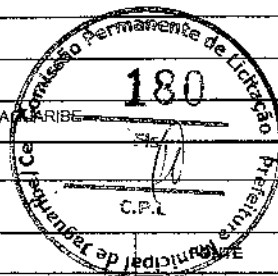

INSTALAÇÃO. AF_12/2014 (UN)

MATERIAL		FONTE	UNID	COEFICIENTE	PREÇO UNITÁRIO	TOTAL
00000122	ADESIVO PLASTICO PARA PVC, FRASCO COM *850* GR	SINAPI	UN	0,00700000	55,40	0,38
00003529	JOELHO PVC, SOLDAVEL, 90 GRAUS, 25 MM, PARA AGUA FRIA PREDIAL	SINAPI	UN	1,00000000	0,92	0,92
00020083	SOLUCAO PREPARADORA / LIMPADORA PARA PVC, FRASCO COM 1000 CM3	SINAPI	UN	0,00800000	62,76	0,50
00038383	LIXA D'AGUA EM FOLHA, GRAO 100	SINAPI	UN	0,05000000	1,72	0,08
TOTAL MATERIAL:						1,88

SERVICO		FONTE	UNID	COEFICIENTE	PREÇO UNITÁRIO	TOTAL
88248	AUXILIAR DE ENCANADOR OU BOMBEIRO HIDRÁULICO COM ENCARGOS COMPLEMENTARES	SINAPI	H	0,15000000	16,50	2,47
88267	ENCANADOR OU BOMBEIRO HIDRÁULICO COM ENCARGOS COMPLEMENTARES	SINAPI	H	0,15000000	20,21	3,03
TOTAL SERVICIO:						5,50
VALOR:						7,38

12.1.7. 89413 - JOELHO 90 GRAUS, PVC, SOLDÁVEL, DN 32MM, INSTALADO EM RAMAL DE DISTRIBUIÇÃO DE ÁGUA - FORNECIMENTO E INSTALAÇÃO. AF_12/2014 (UN)

MATERIAL		FONTE	UNID	COEFICIENTE	PREÇO UNITÁRIO	TOTAL
00000122	ADESIVO PLASTICO PARA PVC, FRASCO COM *850* GR	SINAPI	UN	0,00800000	55,40	0,49
00003536	JOELHO PVC, SOLDAVEL, 90 GRAUS, 32 MM, PARA AGUA FRIA PREDIAL	SINAPI	UN	1,00000000	2,74	2,74
00020083	SOLUCAO PREPARADORA / LIMPADORA PARA PVC, FRASCO COM 1000 CM3	SINAPI	UN	0,01100000	62,76	0,69
00038383	LIXA D'AGUA EM FOLHA, GRAO 100	SINAPI	UN	0,03600000	1,72	0,06
TOTAL MATERIAL:						3,98

SERVICO		FONTE	UNID	COEFICIENTE	PREÇO UNITÁRIO	TOTAL
88248	AUXILIAR DE ENCANADOR OU BOMBEIRO HIDRÁULICO COM ENCARGOS COMPLEMENTARES	SINAPI	H	0,10700000	16,50	1,76
88267	ENCANADOR OU BOMBEIRO HIDRÁULICO COM ENCARGOS COMPLEMENTARES	SINAPI	H	0,10700000	20,21	2,16
TOTAL SERVICIO:						3,92
VALOR:						7,90

12.1.8. 89497 - JOELHO 90 GRAUS, PVC, SOLDÁVEL, DN 40MM, INSTALADO EM PRUMADA DE ÁGUA - FORNECIMENTO E INSTALAÇÃO. AF_12/2014 (UN)

MATERIAL		FONTE	UNID	COEFICIENTE	PREÇO UNITÁRIO	TOTAL
00000122	ADESIVO PLASTICO PARA PVC, FRASCO COM *850* GR	SINAPI	UN	0,01200000	55,40	0,66
00003535	JOELHO PVC, SOLDAVEL, 90 GRAUS, 40 MM, PARA AGUA FRIA PREDIAL	SINAPI	UN	1,00000000	6,49	6,49
00020083	SOLUCAO PREPARADORA / LIMPADORA PARA PVC, FRASCO COM 1000 CM3	SINAPI	UN	0,01400000	62,76	0,87
00038383	LIXA D'AGUA EM FOLHA, GRAO 100	SINAPI	UN	0,02000000	1,72	0,03
TOTAL MATERIAL:						8,05

SERVICO		FONTE	UNID	COEFICIENTE	PREÇO UNITÁRIO	TOTAL
88248	AUXILIAR DE ENCANADOR OU BOMBEIRO HIDRÁULICO COM ENCARGOS COMPLEMENTARES	SINAPI	H	0,08900000	16,50	1,46
88267	ENCANADOR OU BOMBEIRO HIDRÁULICO COM ENCARGOS COMPLEMENTARES	SINAPI	H	0,08900000	20,21	1,79
TOTAL SERVICIO:						3,25
VALOR:						11,30



RELATÓRIO ANALÍTICO - COMPOSIÇÕES DE CUSTOS

OBRA:	AMPLIAÇÃO E MELHORIAS DA ESCOLA MARIA MIRANDA MAIA	DATA:	17/02/2022	BDI:	26,85%	
DESCRIÇÃO:	OBRA DE AMPLIAÇÃO	FONTE:	VERSÃO	HORA	MES	REF.
LOCAL:	NOVA FLORESTA	SBC	2022 02 - Finaliza	112,76%	-	02/2022
CLIENTE:	PREFEITURA MUNICIPAL DE JAGUARIBE	SEINFRA	027,1 COM DESONERAÇÃO	93,85%	47,79%	05/2021
		SINAPI	2022 03 COM DESONERAÇÃO	93,55%	47,46%	04/2022
			COMPOSIÇÕES PRÓPRIAS	0,00%	0,00%	

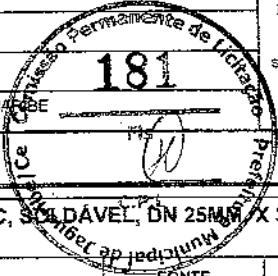

12.1.9. 89366 - JOELHO 90 GRAUS COM BUCHA DE LATÃO, PVC, SOLDÁVEL, DN 25MM X 3/4 INSTALADO EM RAMAL OU SUB-RAMAL DE ÁGUA - FORNECIMENTO E INSTALAÇÃO. AF_12/2014 (UN)

MATERIAL	FONTE	UNID	COEFICIENTE	PREÇO UNITÁRIO	TOTAL	
00000122	ADESIVO PLASTICO PARA PVC, FRASCO COM *850* GR	SINAPI	UN	0,00700000	55,40	0,38
00003524	JOELHO PVC, SOLDÁVEL, CDM BUCHA DE LATÃO, 90 GRAUS, 25 MM X 3/4", PARA ÁGUA FRIA PREDIAL	SINAPI	UN	1,00000000	9,08	9,08
00020083	SOLUÇÃO PREPARADORA / LIMPADORA PARA PVC, FRASCO COM 1000 CM3	SINAPI	UN	0,00800000	62,76	0,50
00038383	LIXA D'ÁGUA EM FOLHA, GRAO 100	SINAPI	UN	0,05000000	1,72	0,08
TOTAL MATERIAL:						10,04

SERVICO	FONTE	UNID	COEFICIENTE	PREÇO UNITÁRIO	TOTAL	
88248	AUXILIAR DE ENCANADOR OU BOMBEIRO HIDRÁULICO COM ENCARGOS COMPLEMENTARES	SINAPI	H	0,15000000	16,50	2,47
88267	ENCANADOR OU BOMBEIRO HIDRÁULICO COM ENCARGOS COMPLEMENTARES	SINAPI	H	0,15000000	20,21	3,03
TOTAL SERVIÇO:						5,50

VALOR:	15,54
---------------	--------------

12.1.10. 94693 - TÊ DE REDUÇÃO, PVC, SOLDÁVEL, DN 40 MM X 32 MM, INSTALADO EM RESERVAÇÃO DE ÁGUA DE EDIFICAÇÃO QUE POSSUA RESERVATÓRIO DE FIBRA/FIBROCIMENTO FORNECIMENTO E INSTALAÇÃO. AF_06/2016 (UN)

MATERIAL	FONTE	UNID	COEFICIENTE	PREÇO UNITÁRIO	TOTAL	
00007128	TE DE REDUCAO, PVC, SOLDÁVEL, 90 GRAUS, 40 MM X 32 MM, PARA AGUA FRIA PREDIAL	SINAPI	UN	1,00000000	12,58	12,58
00020080	ADESIVO PLASTICO PARA PVC, FRASCO COM 175 GR	SINAPI	UN	0,10700000	18,08	1,93
00020083	SOLUÇÃO PREPARADORA / LIMPADORA PARA PVC, FRASCO COM 1000 CM3	SINAPI	UN	0,02700000	62,76	1,69
00038383	LIXA D'ÁGUA EM FOLHA, GRAO 100	SINAPI	UN	0,03400000	1,72	0,05
TOTAL MATERIAL:						16,25

SERVICO	FONTE	UNID	COEFICIENTE	PREÇO UNITÁRIO	TOTAL	
88248	AUXILIAR DE ENCANADOR OU BOMBEIRO HIDRÁULICO COM ENCARGOS COMPLEMENTARES	SINAPI	H	0,22700000	16,50	3,74
88267	ENCANADOR OU BOMBEIRO HIDRÁULICO COM ENCARGOS COMPLEMENTARES	SINAPI	H	0,22700000	20,21	4,58
TOTAL SERVIÇO:						8,32

VALOR:	24,57
---------------	--------------

12.1.11. C2405 - TE REDUCAO PVC SOLDÁVEL DE 32X25 MM PARA AGUA FRIA (UN)

MAO DE OBRA	FONTE	UNID	COEFICIENTE	PREÇO UNITÁRIO	TOTAL	
10043	AJUDANTE DE ENCANADOR	SEINFRA	H	0,19000000	16,7700	3,1850
12320	ENCANADOR	SEINFRA	H	0,19000000	20,3200	3,8500
TOTAL MAO DE OBRA:						7,04

MATERIAL	FONTE	UNID	COEFICIENTE	PREÇO UNITÁRIO	TOTAL	
10026	ADESIVO PARA TUBO DE PVC RIGIDO	SEINFRA	KG	0,00950000	45,1600	0,4290
11888	SOLUÇÃO LIMPADORA PARA PVC RIGIDO	SEINFRA	L	0,01500000	39,2200	0,5880
11981	TE REDUCAO PVC SOLDÁVEL DE 32X25 MM PARA AGUA FRIA	SEINFRA	UN	1,00000000	4,9300	4,9300
TOTAL MATERIAL:						5,947

VALOR:	12,9
---------------	-------------

12.1.12. 90374 - TÊ COM BUCHA DE LATÃO NA BOLSA CENTRAL, PVC, SOLDÁVEL, DN 25MM X 3/4, INSTALADO EM RAMAL OU SUB-RAMAL DE ÁGUA - FORNECIMENTO E INSTALAÇÃO. AF_03/2015 (UN)

**RELATÓRIO ANALÍTICO - COMPOSIÇÕES DE CUSTOS**

OBRA:	AMPLIAÇÃO E MELHORIAS DA ESCOLA DE EDUCAÇÃO INFANTIL	DATA:	17/02/2022	BDI:	26,85%
DESCRIÇÃO:	OBRA DE AMPLIAÇÃO	FONTE:	VERSÃO	HORA	MES
LOCAL:	NOVA FLORESTA	SBC	202202 - Fortaleza	112,76%	-
CLIENTE:	PREFEITURA MUNICIPAL DE JARAGUÁ DO SUL	SINAPI	202203 COM DESONERAÇÃO	93,85%	47,76%
			COMPOSIÇÕES PRÓPRIAS	69,55%	47,46%
				0,00%	0,00%

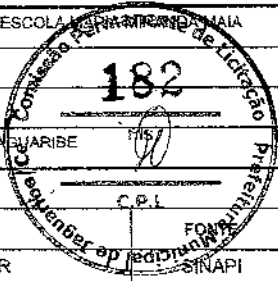

MATERIAL	UNID	COEFICIENTE	PREÇO UNITÁRIO	TOTAL
00000122 ADESIVO PLASTICO PARA PVC, FRASCO COM *850* GR	SINAPI UN	0,01100000	55,40	0,60
00007122 TE PVC, SOLDÁVEL, COM BUCHA DE LATAO NA BOLSA CENTRAL, 90 GRAUS, 25 MM X 3/4", PARA AGUA FRIA PREDIAL	SINAPI UN	1,00000000	13,77	13,77
00020083 SOLUCAO PREPARADORA / LIMPADORA PARA PVC, FRASCO COM 1000 CM3	SINAPI UN	0,01200000	62,76	0,75
00038383 LIXA D'AGUA EM FOLHA, GRAO 100	SINAPI UN	0,07500000	1,72	0,12
TOTAL MATERIAL:				15,24

SERVICO	FONTE	UNID	COEFICIENTE	PREÇO UNITÁRIO	TOTAL
88248 AUXILIAR DE ENCANADOR OU BOMBEIRO HIDRÁULICO COM ENCARGOS COMPLEMENTARES	SINAPI	H	0,20000000	16,50	3,30
88267 ENCANADOR OU BOMBEIRO HIDRÁULICO COM ENCARGOS COMPLEMENTARES	SINAPI	H	0,20000000	20,21	4,04
TOTAL SERVICIO:					7,34
VALOR:					22,58

12.1.13. 89440 - TE, PVC, SOLDÁVEL, DN 25MM, INSTALADO EM RAMAL DE DISTRIBUIÇÃO DE ÁGUA - FORNECIMENTO E INSTALAÇÃO. AF_12/2014 (UN)

MATERIAL	FONTE	UNID	COEFICIENTE	PREÇO UNITÁRIO	TOTAL
00000122 ADESIVO PLASTICO PARA PVC, FRASCO COM *850* GR	SINAPI	UN	0,01100000	55,40	0,60
00007139 TE SOLDÁVEL, PVC, 90 GRAUS, 25 MM, PARA AGUA FRIA PREDIAL (NBR 5648)	SINAPI	UN	1,00000000	1,55	1,55
00020083 SOLUCAO PREPARADORA / LIMPADORA PARA PVC, FRASCO COM 1000 CM3	SINAPI	UN	0,01200000	62,76	0,75
00038383 LIXA D'AGUA EM FOLHA, GRAO 100	SINAPI	UN	0,04500000	1,72	0,07
TOTAL MATERIAL:					2,97

SERVICO	FONTE	UNID	COEFICIENTE	PREÇO UNITÁRIO	TOTAL
88248 AUXILIAR DE ENCANADOR OU BOMBEIRO HIDRÁULICO COM ENCARGOS COMPLEMENTARES	SINAPI	H	0,12000000	16,50	1,96
88267 ENCANADOR OU BOMBEIRO HIDRÁULICO COM ENCARGOS COMPLEMENTARES	SINAPI	H	0,12000000	20,21	2,42
TOTAL SERVICIO:					4,40
VALOR:					7,37

12.1.14. 89443 - TE, PVC, SOLDÁVEL, DN 32MM, INSTALADO EM RAMAL DE DISTRIBUIÇÃO DE ÁGUA - FORNECIMENTO E INSTALAÇÃO. AF_12/2014 (UN)

MATERIAL	FONTE	UNID	COEFICIENTE	PREÇO UNITÁRIO	TOTAL
00000122 ADESIVO PLASTICO PARA PVC, FRASCO COM *850* GR	SINAPI	UN	0,01400000	55,40	0,77
00007140 TE SOLDÁVEL, PVC, 90 GRAUS, 32 MM, PARA AGUA FRIA PREDIAL (NBR 5648)	SINAPI	UN	1,00000000	5,17	5,17
00020083 SOLUCAO PREPARADORA / LIMPADORA PARA PVC, FRASCO COM 1000 CM3	SINAPI	UN	0,01700000	62,76	1,06
00038383 LIXA D'AGUA EM FOLHA, GRAO 100	SINAPI	UN	0,05300000	1,72	0,09
TOTAL MATERIAL:					7,09

SERVICO	FONTE	UNID	COEFICIENTE	PREÇO UNITÁRIO	TOTAL
88248 AUXILIAR DE ENCANADOR OU BOMBEIRO HIDRÁULICO COM ENCARGOS COMPLEMENTARES	SINAPI	H	0,14300000	16,50	2,36
88267 ENCANADOR OU BOMBEIRO HIDRÁULICO COM ENCARGOS COMPLEMENTARES	SINAPI	H	0,14300000	20,21	2,88
TOTAL SERVICIO:					5,2
VALOR:					12,3

12.1.15. 94706 - ADAPTADOR COM FLANGE E ANEL DE VEDAÇÃO, PVC, SOLDÁVEL, DN 50 MM X 1 1/2, INSTALADO EM RESERVAÇÃO DE ÁGUA DE EDIFICAÇÃO QUE POSSUA RESERVATÓRIO DE FIBRA/FIBROCIMENTO FORNECIMENTO E INSTALAÇÃO. AF_06/2016 (UN)

RELATÓRIO ANALÍTICO - COMPOSIÇÕES DE CUSTOS



OBRA:	AMPLIAÇÃO E MELHORIAS DA ESCOLA MARIA MIRANDA MARIANO	DATA:	17/02/2022		
DESCRIÇÃO:	OBRA DE AMPLIAÇÃO	BDI:	26,95%		
LOCAL:	NOVA FLORESTA	FONTE:	VERSÃO:	HORA:	MES:
CLIENTE:	PREFEITURA MUNICIPAL DE JAGUARUAMA	SEINFRA:	2022.02 - Fortaleza	112,75%	-
		SINAPI:	027.1 COM DESONERAÇÃO	83,65%	47,76%
		SINAPI:	2022 03 COM DESONERAÇÃO	83,55%	47,46%
			COMPOSIÇÕES PRÓPRIAS	0,00%	0,00%



MATERIAL	DESCRIÇÃO	FONTE	UNID	COEFICIENTE	PREÇO UNITÁRIO	TOTAL
00000099	ADAPTADOR PVC SOLDÁVEL, COM FLANGE E ANEL DE VEDAÇÃO, 50 MM X 1 1/2", PARA CAIXA D'ÁGUA	SINAPI	UN	1,00000000	29,63	29,63
00020080	ADESIVO PLÁSTICO PARA PVC, FRASCO COM 175 GR	SINAPI	UN	0,19400000	18,08	3,50
00020083	SOLUÇÃO PREPARADORA / LIMPADORA PARA PVC, FRASCO COM 1000 CM3	SINAPI	UN	0,05200000	62,76	3,26
00038383	LIXA D'ÁGUA EM FOLHA, GRAO 100	SINAPI	UN	0,01800000	1,72	0,03
TOTAL MATERIAL:						35,42

SERVIÇO	DESCRIÇÃO	FONTE	UNID	COEFICIENTE	PREÇO UNITÁRIO	TOTAL
88246	AUXILIAR DE ENCANADOR OU BOMBEIRO HIDRÁULICO COM ENCARGOS COMPLEMENTARES	SINAPI	H	0,18100000	16,50	2,98
88267	ENCANADOR OU BOMBEIRO HIDRÁULICO COM ENCARGOS COMPLEMENTARES	SINAPI	H	0,18100000	20,21	3,65
TOTAL SERVIÇO:						6,63
VALOR:						43,05

12.1.16. 94704 - ADAPTADOR COM FLANGE E ANEL DE VEDAÇÃO, PVC, SOLDÁVEL, DN 32 MM X 1, INSTALADO EM RESERVAÇÃO DE ÁGUA DE EDIFICAÇÃO QUE POSSUA RESERVATÓRIO DE FIBRA/FIBROCIMENTO FORNECIMENTO E INSTALAÇÃO. AF_06/2016 (UN)

MATERIAL	DESCRIÇÃO	FONTE	UNID	COEFICIENTE	PREÇO UNITÁRIO	TOTAL
00000097	ADAPTADOR PVC SOLDÁVEL, COM FLANGE E ANEL DE VEDAÇÃO, 32 MM X 1", PARA CAIXA D'ÁGUA	SINAPI	UN	1,00000000	18,12	18,12
00020080	ADESIVO PLÁSTICO PARA PVC, FRASCO COM 175 GR	SINAPI	UN	0,04600000	18,08	0,83
00020083	SOLUÇÃO PREPARADORA / LIMPADORA PARA PVC, FRASCO COM 1000 CM3	SINAPI	UN	0,01100000	62,76	0,69
00038383	LIXA D'ÁGUA EM FOLHA, GRAO 100	SINAPI	UN	0,01400000	1,72	0,02
TOTAL MATERIAL:						19,66

SERVIÇO	DESCRIÇÃO	FONTE	UNID	COEFICIENTE	PREÇO UNITÁRIO	TOTAL
88246	AUXILIAR DE ENCANADOR OU BOMBEIRO HIDRÁULICO COM ENCARGOS COMPLEMENTARES	SINAPI	H	0,13600000	16,50	2,24
88267	ENCANADOR OU BOMBEIRO HIDRÁULICO COM ENCARGOS COMPLEMENTARES	SINAPI	H	0,13600000	20,21	2,74
TOTAL SERVIÇO:						4,98
VALOR:						24,64

12.1.17. C2168 - REGISTRO DE GAVETA C/CANOPLA CROMADA D= 32mm (1 1/4") (UN)

MAO DE OBRA	DESCRIÇÃO	FONTE	UNID	COEFICIENTE	PREÇO UNITÁRIO	TOTAL
10043	AJUDANTE DE ENCANADOR	SEINFRA	H	0,95000000	16,7700	15,9315
12320	ENCANADOR	SEINFRA	H	0,95000000	20,3200	19,3040
TOTAL MAO DE OBRA:						35,2355

MATERIAL	DESCRIÇÃO	FONTE	UNID	COEFICIENTE	PREÇO UNITÁRIO	TOTAL
11180	FITA DE VEDAÇÃO	SEINFRA	M	1,50000000	0,2800	0,4200
11808	REGISTRO DE GAVETA CROMADA 32MM (1 1/4")	SEINFRA	UN	1,00000000	95,8600	95,8600
TOTAL MATERIAL:						96,2800
VALOR:						131,32

12.1.18. 103038 - REGISTRO DE ESFERA, PVC, ROSCÁVEL, COM VOLANTE, 1 1/4" - FORNECIMENTO E INSTALAÇÃO. AF_08/2021 (UN)

MATERIAL	DESCRIÇÃO	FONTE	UNID	COEFICIENTE	PREÇO UNITÁRIO	TOTAL
00003148	FITA VEDA ROSCA EM ROLOS DE 18 MM X 50 M (L X C)	SINAPI	UN	0,01800000	20,26	0,3
00011669	REGISTRO DE ESFERA, PVC, COM VOLANTE, VS, ROSCAVEL, DN 1 1/4", COM CORPO DIVIDIDO	SINAPI	UN	1,00000000	65,81	65,8



RELATÓRIO ANALÍTICO - COMPOSIÇÕES DE CUSTOS

OBRA:	AMPLIAÇÃO E MELHORIAS DA ESCOLA MARIA MIRANDA MAIA	DATA:	17/02/2022	BDI:	26,85%	
DESCRIÇÃO:	OBRA DE AMPLIAÇÃO	FONTE	VERSÃO	HORA	MES	REF.
LOCAL:	NOVA FLORESTA	SEC	2022 02 - F. Estale.2e	112,76%	-	02/2022
CLIENTE:	PREFEITURA MUNICIPAL DE JAGUARIBE	SEINFRA	027.1 COM DESONERAÇÃO	83,85%	47,78%	05/2021
		SINAPI	2022/03 COM DESONERAÇÃO	83,55%	47,48%	04/2022
			COMPOSIÇÕES PRÓPRIAS	0,00%	0,00%	

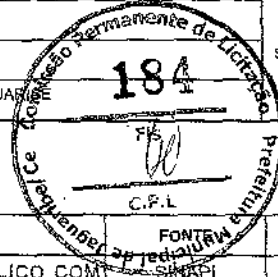

TOTAL MATERIAL:	68,15
-----------------	-------

SERVICO	DESCRIÇÃO	FONTE	UNID	COEFICIENTE	PREÇO UNITÁRIO	TOTAL
88248	AUXILIAR DE ENCANADOR OU BOMBEIRO HIDRÁULICO COM ENCARGOS COMPLEMENTARES	SINAPI	H	0,20210000	16,50	3,33
88267	ENCANADOR OU BOMBEIRO HIDRÁULICO COM ENCARGOS COMPLEMENTARES	SINAPI	H	0,20210000	20,21	4,08
TOTAL SERVICIO:						7,41
VALOR:						73,56

12.1.19. C2170 - REGISTRO DE PRESSAO C/CANOPLA CROMADA D=25MM (1") (UN)

MAO DE OBRA		FONTE	UNID	COEFICIENTE	PREÇO UNITÁRIO	TOTAL
10043	AJUDANTE DE ENCANADOR	SEINFRA	H	0,61000000	16,7700	10,2297
12320	ENCANADOR	SEINFRA	H	0,61000000	20,3200	12,3952
TOTAL MAO DE OBRA:						22,6249
MATERIAL		FONTE	UNID	COEFICIENTE	PREÇO UNITÁRIO	TOTAL
11180	FITA DE VEDAÇÃO	SEINFRA	M	1,20000000	0,2800	0,3360
12593	REGISTRO DE PRESSÃO CROMADO 25MM (1")	SEINFRA	UN	1,00000000	64,3500	64,3500
TOTAL MATERIAL:						64,6860
VALOR:						87,31

12.2.1. C2595 - TUBO PVC BRANCO P/ESGOTO D=40mm (1 1/2") (M)

MAO DE OBRA		FONTE	UNID	COEFICIENTE	PREÇO UNITÁRIO	TOTAL
10043	AJUDANTE DE ENCANADOR	SEINFRA	H	0,24000000	16,7700	4,0248
12320	ENCANADOR	SEINFRA	H	0,24000000	20,3200	4,8768
TOTAL MAO DE OBRA:						8,9016
MATERIAL		FONTE	UNID	COEFICIENTE	PREÇO UNITÁRIO	TOTAL
10026	ADESIVO PARA TUBO DE PVC RIGIDO	SEINFRA	KG	0,00500000	45,1600	0,2258
11888	SOLUÇÃO LIMPADORA PARA PVC RIGIDO	SEINFRA	L	0,00750000	39,2200	0,2942
12194	TUBO PVC ESGOTO DE 40MM (1 1/2") - (NBR 5688)	SEINFRA	M	1,01000000	3,9100	3,9491
TOTAL MATERIAL:						4,4691
VALOR:						13,37

12.2.2. C2596 - TUBO PVC BRANCO P/ESGOTO D=50mm (2") (M)

MAO DE OBRA		FONTE	UNID	COEFICIENTE	PREÇO UNITÁRIO	TOTAL
10043	AJUDANTE DE ENCANADOR	SEINFRA	H	0,30000000	16,7700	5,0310
12320	ENCANADOR	SEINFRA	H	0,30000000	20,3200	6,0960
TOTAL MAO DE OBRA:						11,1270
MATERIAL		FONTE	UNID	COEFICIENTE	PREÇO UNITÁRIO	TOTAL
10026	ADESIVO PARA TUBO DE PVC RIGIDO	SEINFRA	KG	0,00750000	45,1600	0,3387
11888	SOLUÇÃO LIMPADORA PARA PVC RIGIDO	SEINFRA	L	0,01100000	39,2200	0,4314
12195	TUBO PVC ESGOTO DE 50MM (2") - (NBR 5688)	SEINFRA	M	1,01000000	6,6500	6,7165
TOTAL MATERIAL:						7,4866
VALOR:						18,61

**RELATÓRIO ANALÍTICO - COMPOSIÇÕES DE CUSTOS**

OBRA:	AMPLIAÇÃO E MELHORIAS DA ESCOLA MARIA MIRANDA MAIA	DATA:	17/02/2022	BDI:	26,85%
DESCRIÇÃO:	OBRA DE AMPLIAÇÃO	FONTE:	SBC	VERSÃO:	2022.02 - Forçaleze
LOCAL:	NOVA FLORESTA	SEINFRA:	027.1 COM DESONERAÇÃO	HORA:	112,76%
CLIENTE:	PREFEITURA MUNICIPAL DE JAGUARIBE	SINAPI:	2022.03 COM DESONERAÇÃO	MES:	47,76%
			COMPOSIÇÕES PRÓPRIAS	REF.:	04/2022
					0,00%

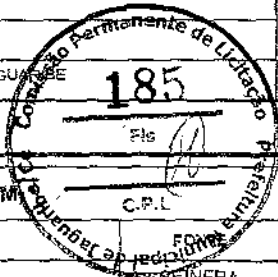
**12.2.3. C2593 - TUBO PVC BRANCO P/ESGOTO D=100MM (4") (M)**

MAO DE OBRA	FONTE	UNID	COEFICIENTE	PREÇO UNITÁRIO	TOTAL
10043 AJUDANTE DE ENCANADOR	SEINFRA	H	0,52000000	16,7700	8,7204
12320 ENCANADOR	SEINFRA	H	0,52000000	20,3200	10,5664
TOTAL MAO DE OBRA:					19,2868

MATERIAL	FONTE	UNID	COEFICIENTE	PREÇO UNITÁRIO	TOTAL
10026 ADESIVO PARA TUBO DE PVC RIGIDO	SEINFRA	KG	0,02500000	45,1600	1,1290
11888 SOLUÇÃO LIMPADORA PARA PVC RIGIDO	SEINFRA	L	0,04000000	39,2200	1,5688
12193 TUBO PVC ESGOTO DE 100MM (4") - (NBR 5688)	SEINFRA	M	1,01000000	10,8400	10,9484
TOTAL MATERIAL:					13,6462
VALOR:					32,93

12.2.4. 89726 - JOELHO 45 GRAUS, PVC, SERIE NORMAL, ESGOTO PREDIAL, DN 40 MM, JUNTA SOLDÁVEL, FORNECIDO E INSTALADO EM RAMAL DE DESCARGA OU RAMAL DE ESGOTO SANITÁRIO. AF_12/2014 (UN)

MATERIAL	FONTE	UNID	COEFICIENTE	PREÇO UNITÁRIO	TOTAL
0000122 ADESIVO PLÁSTICO PARA PVC, FRASCO COM "850" GR	SINAPI	UN	0,00990000	55,40	0,54
00003516 JOELHO PVC, SOLDÁVEL, 88, 45 GRAUS, DN 40 MM, PARA ESGOTO PREDIAL	SINAPI	UN	1,00000000	1,12	1,12
00020083 SOLUÇÃO PREPARADORA / LIMPADORA PARA PVC, FRASCO COM 1000 CM3	SINAPI	UN	0,01500000	62,76	0,94
00038383 LIXA D'AGUA EM FOLHA, GRAD 100	SINAPI	UN	0,02100000	1,72	0,36
TOTAL MATERIAL:					2,65

SERVICO	FONTE	UNID	COEFICIENTE	PREÇO UNITÁRIO	TOTAL
88248 AUXILIAR DE ENCANADOR OU BOMBEIRO HIDRÁULICO COM ENCARGOS COMPLEMENTARES	SINAPI	H	0,10000000	16,50	1,65
88267 ENCANADOR OU BOMBEIRO HIDRÁULICO COM ENCARGOS COMPLEMENTARES	SINAPI	H	0,10000000	20,21	2,02
TOTAL SERVIÇO:					3,67
VALOR:					6,30

12.2.5. 69802 - JOELHO 45 GRAUS, PVC, SERIE NORMAL, ESGOTO PREDIAL, DN 50 MM, JUNTA ELÁSTICA, FORNECIDO E INSTALADO EM PRUMADA DE ESGOTO SANITÁRIO OU VENTILAÇÃO. AF_12/2014 (UN)

MATERIAL	FONTE	UNID	COEFICIENTE	PREÇO UNITÁRIO	TOTAL
0000296 ANEL BORRACHA PARA TUBO ESGOTO PREDIAL, DN 50 MM (NBR 5688)	SINAPI	UN	1,00000000	2,26	2,26
00003518 JOELHO PVC, SOLDÁVEL, PS, 45 GRAUS, DN 50 MM, PARA ESGOTO PREDIAL	SINAPI	UN	1,00000000	3,35	3,35
00020078 PASTA LUBRIFICANTE PARA TUBOS E CONEXÕES COM JUNTA ELÁSTICA, EMBALAGEM DE "400" GR (USO EM PVC, AÇO, POLIETILENO E OUTROS)	SINAPI	UN	0,02000000	22,86	0,45
TOTAL MATERIAL:					6,06

SERVICO	FONTE	UNID	COEFICIENTE	PREÇO UNITÁRIO	TOTAL
88248 AUXILIAR DE ENCANADOR OU BOMBEIRO HIDRÁULICO COM ENCARGOS COMPLEMENTARES	SINAPI	H	0,04000000	16,50	0,66
88267 ENCANADOR OU BOMBEIRO HIDRÁULICO COM ENCARGOS COMPLEMENTARES	SINAPI	H	0,04000000	20,21	0,80
TOTAL SERVIÇO:					1,46
VALOR:					7,52

2.2.6. 89810 - JOELHO 45 GRAUS, PVC, SERIE NORMAL, ESGOTO PREDIAL, DN 100 MM, JUNTA ELÁSTICA, FORNECIDO E INSTALADO EM RUMADA DE ESGOTO SANITÁRIO OU VENTILAÇÃO. AF_12/2014 (UN)

RELATÓRIO ANALÍTICO - COMPOSIÇÕES DE CUSTOS



OBRA:	AMPLIAÇÃO E MELHORIAS DA ESCOLA MARIANA DA SILVA	DATA:	17/02/2022		
DESCRIÇÃO:	OBRA DE AMPLIAÇÃO	FONTE:	VERSÃO:	HORA:	BDI: 26,85%
LOCAL:	NOVA FLORESTA	SSC:	2022-03 - Fortaleza	MES:	REF.
CLIENTE:	PREFEITURA MUNICIPAL DE JAGUARIBE	SEINFRA:	027.1 COM DESONERAÇÃO	47,76%	02/2022
		SINAPI:	2022-03 COM DESONERAÇÃO	47,46%	04/2022
			COMPOSIÇÕES PRÓPRIAS	0,00%	0,00%



MATERIAL		FONTE	UNID	COEFICIENTE	PREÇO UNITÁRIO	TOTAL
00000301	ANEL BORRACHA PARA TUBO ESGOTO PREDIAL, DN 100 MM (NBR 5688)	SINAPI	UN	1,00000000	4,00	4,00
00003528	JOELHO PVC, SOLDÁVEL, PB. 45 GRAUS, DN 100 MM. PARA ESGOTO PREDIAL	SINAPI	UN	1,00000000	8,84	8,84
00020078	PASTA LUBRIFICANTE PARA TUBOS E CONEXÕES COM JUNTA ELÁSTICA, EMBALAGEM DE *400* GR (USO EM PVC, ACO, POLIETILENO E OUTROS)	SINAPI	UN	0,04600000	22,86	1,05
TOTAL MATERIAL:						13,89

SERVIÇO		FONTE	UNID	COEFICIENTE	PREÇO UNITÁRIO	TOTAL
88248	AUXILIAR DE ENCANADOR OU BOMBEIRO HIDRÁULICO COM ENCARGOS COMPLEMENTARES	SINAPI	H	0,12000000	16,50	1,98
88267	ENCANADOR OU BOMBEIRO HIDRÁULICO COM ENCARGOS COMPLEMENTARES	SINAPI	H	0,12000000	20,21	2,42
TOTAL SERVIÇO:						4,40
VALOR:						18,29

12.2.7. 89724 - JOELHO 90 GRAUS, PVC, SERIE NORMAL, ESGOTO PREDIAL, DN 40 MM, JUNTA SOLDÁVEL, FORNECIDO E INSTALADO EM RAMAL DE DESCARGA OU RAMAL DE ESGOTO SANITÁRIO. AF_12/2014 (UN)

MATERIAL		FONTE	UNID	COEFICIENTE	PREÇO UNITÁRIO	TOTAL
00000122	ADESIVO PLÁSTICO PARA PVC, FRASCO COM *850* GR	SINAPI	UN	0,00990000	55,40	0,54
00003517	JOELHO PVC, SOLDÁVEL, 90 GRAUS, DN 40 MM, PARA ESGOTO PREDIAL	SINAPI	UN	1,00000000	3,91	3,91
00020083	SOLUÇÃO PREPARADORA / LIMPADORA PARA PVC, FRASCO COM 1000 CM3	SINAPI	UN	0,01500000	62,76	0,94
00038383	LIXA D'ÁGUA EM FOLHA, GRAO 100	SINAPI	UN	0,02100000	1,72	0,03
TOTAL MATERIAL:						5,42

SERVIÇO		FONTE	UNID	COEFICIENTE	PREÇO UNITÁRIO	TOTAL
88248	AUXILIAR DE ENCANADOR OU BOMBEIRO HIDRÁULICO COM ENCARGOS COMPLEMENTARES	SINAPI	H	0,10000000	16,50	1,65
88267	ENCANADOR OU BOMBEIRO HIDRÁULICO COM ENCARGOS COMPLEMENTARES	SINAPI	H	0,10000000	20,21	2,02
TOTAL SERVIÇO:						3,67
VALOR:						9,09

12.2.8. 89801 - JOELHO 90 GRAUS, PVC, SERIE NORMAL, ESGOTO PREDIAL, DN 50 MM, JUNTA ELÁSTICA, FORNECIDO E INSTALADO EM PRUMADA DE ESGOTO SANITÁRIO OU VENTILAÇÃO. AF_12/2014 (UN)

MATERIAL		FONTE	UNID	COEFICIENTE	PREÇO UNITÁRIO	TOTAL
00000296	ANEL BORRACHA PARA TUBO ESGOTO PREDIAL, DN 50 MM (NBR 5688)	SINAPI	UN	1,00000000	2,26	2,26
00003526	JOELHO PVC, SOLDÁVEL, PB, 90 GRAUS, DN 50 MM, PARA ESGOTO PREDIAL	SINAPI	UN	1,00000000	2,59	2,59
00020078	PASTA LUBRIFICANTE PARA TUBOS E CONEXÕES COM JUNTA ELÁSTICA, EMBALAGEM DE *400* GR (USO EM PVC, ACO, POLIETILENO E OUTROS)	SINAPI	UN	0,02000000	22,86	0,45
TOTAL MATERIAL:						5,30

SERVIÇO		FONTE	UNID	COEFICIENTE	PREÇO UNITÁRIO	TOTAL
88248	AUXILIAR DE ENCANADOR OU BOMBEIRO HIDRÁULICO COM ENCARGOS COMPLEMENTARES	SINAPI	H	0,04000000	15,50	0,61
88267	ENCANADOR OU BOMBEIRO HIDRÁULICO COM ENCARGOS COMPLEMENTARES	SINAPI	H	0,04000000	20,21	0,81
TOTAL SERVIÇO:						1,42
VALOR:						6,72

12.2.9. 89744 - JOELHO 90 GRAUS, PVC, SERIE NORMAL, ESGOTO PREDIAL, DN 100 MM, JUNTA ELÁSTICA, FORNECIDO E INSTALADO EM RAMAL DE DESCARGA OU RAMAL DE ESGOTO SANITÁRIO. AF_12/2014 (UN)

RELATÓRIO ANALÍTICO - COMPOSIÇÕES DE CUSTOS



OBRA:	AMPLIAÇÃO E MELHORIAS DA ESCOLA MARIAPRINCIPAL	DATA:	17/02/2022
DESCRÇÃO:	OBRA DE AMPLIAÇÃO	BDI:	26,85%
LOCAL:	NOVA FLORESTA	FORTE:	VERSÃO
CLIENTE:	PREFEITURA MUNICIPAL DE JAGUARIBE	SEC:	2022/02 - Fortaleza
		SEINFRA:	027.1 COM DESONERAÇÃO
		SINAPI:	2022-03 COM DESONERAÇÃO
			COMPOSIÇÕES PRÓPRIAS
			HORA
			MES
			REF.
			112,76%
			-
			02/2022
			93,85%
			47,76%
			05/2021
			93,55%
			47,48%
			04/2022
			0,00%
			0,00%

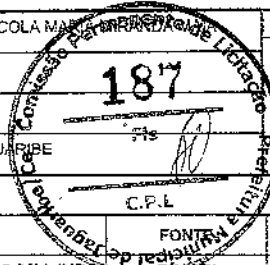

MATERIAL	DESCRIÇÃO	FORTE	UNID	COEFICIENTE	PREÇO UNITÁRIO	TOTAL
00000301	ANEL BORRACHA PARA TUBO ESGOTO PREDIAL, DN 100 MM (NBR 5688)	SINAPI	UN	1,00000000	4,00	4,00
00003529	JOELHO PVC. SOLDAVEL, PB. 90 GRAUS, DN 100 MM. PARA ESGOTO PREDIAL	SINAPI	UN	1,00000000	8,90	8,90
00020078	PASTA LUBRIFICANTE PARA TUBOS E CONEXOES COM JUNTA ELASTICA, EMBALAGEM DE 400 GR (USO EM PVC, ACO, POLIETILENO E OUTROS)	SINAPI	UN	0,04600000	22,86	1,05
TOTAL MATERIAL:						13,95

SERVICO	DESCRIÇÃO	FORTE	UNID	COEFICIENTE	PREÇO UNITÁRIO	TOTAL
88248	AUXILIAR DE ENCANADOR OU BOMBEIRO HIDRÁULICO COM ENCARGOS COMPLEMENTARES	SINAPI	H	0,25000000	16,50	4,12
88267	ENCANADOR OU BOMBEIRO HIDRÁULICO COM ENCARGOS COMPLEMENTARES	SINAPI	H	0,25000000	20,21	5,05
TOTAL SERVICIO:						9,17
VALOR:						23,12

12.2.10. C1574 - JUNÇÃO SIMPLES C/INSPEÇÃO PVC P/ESGOTO D=100mm (4")-C/ANÉIS (UN)

MAO DE OBRA	DESCRIÇÃO	FORTE	UNID	COEFICIENTE	PREÇO UNITÁRIO	TOTAL
10043	AJUDANTE DE ENCANADOR	SEINFRA	H	0,46000000	16,7700	7,7142
12320	ENCANADOR	SEINFRA	H	0,46000000	20,3200	9,3472
TOTAL MAO DE OBRA:						17,0614

MATERIAL	DESCRIÇÃO	FORTE	UNID	COEFICIENTE	PREÇO UNITÁRIO	TOTAL
10073	ANEL DE BORRACHA P/TUBO PVC 100MM (4")	SEINFRA	UN	2,00000000	2,9900	5,9800
11326	JUNÇÃO COM INSPEÇÃO PVC BRANCO ESGOTO DE 100MM	SEINFRA	UN	1,00000000	16,2700	16,2700
11351	LUBRIFICANTE PARA TUBO DE PVC	SEINFRA	KG	0,04600000	41,3300	1,9012
TOTAL MATERIAL:						24,1512
VALOR:						41,21

12.2.11. C1761 - LUVA SIMPLES PVC BRANCO P/ESGOTO 50mm (2") (UN)

MAO DE OBRA	DESCRIÇÃO	FORTE	UNID	COEFICIENTE	PREÇO UNITÁRIO	TOTAL
10043	AJUDANTE DE ENCANADOR	SEINFRA	H	0,14000000	16,7700	2,3478
12320	ENCANADOR	SEINFRA	H	0,14000000	20,3200	2,8448
TOTAL MAO DE OBRA:						5,1926

MATERIAL	DESCRIÇÃO	FORTE	UNID	COEFICIENTE	PREÇO UNITÁRIO	TOTAL
10026	ADESIVO PARA TUBO DE PVC RIGIDO	SEINFRA	KG	0,01500000	45,1600	0,6774
11459	LUVA SIMPLES PVC ESGOTO 50MM	SEINFRA	UN	1,00000000	2,1400	2,1400
11888	SOLUÇÃO LIMPADORA PARA PVC RIGIDO	SEINFRA	L	0,02200000	39,2200	0,8622
TOTAL MATERIAL:						3,6896
VALOR:						8,87

12.2.12. C1758 - LUVA SIMPLES PVC BRANCO P/ESGOTO 100mm (4") (UN)

MAO DE OBRA	DESCRIÇÃO	FORTE	UNID	COEFICIENTE	PREÇO UNITÁRIO	TOTAL
10043	AJUDANTE DE ENCANADOR	SEINFRA	H	0,23000000	16,7700	3,857
12320	ENCANADOR	SEINFRA	H	0,23000000	20,3200	4,673
TOTAL MAO DE OBRA:						8,53

MATERIAL	DESCRIÇÃO	FORTE	UNID	COEFICIENTE	PREÇO UNITÁRIO	TOTAL

**RELATÓRIO ANALÍTICO - COMPOSIÇÕES DE CUSTOS**

OBRA:	AMPLIAÇÃO E MELHORIAS DA ESCOLA MARIA MIRANDA MAIA	DATA:	17/02/2022			BDI:	26,65%		
DESCRIÇÃO:	OBRA DE AMPLIAÇÃO	FONTE	VERSÃO	HORA	MES	REF.			
LOCAL:	NOVA FLORESTA	SEC	2022.02 - Fortaleza	112,76%	-	02/2022			
CLIENTE:	PREFEITURA MUNICIPAL DE JAGUARIBE	SEINFRA	027.1 COM DESONERAÇÃO	83,85%	47,76%	05/2021			
		SINAPI	2022.03 COM DESONERAÇÃO	93,55%	47,45%	04/2022			
			COMPOSIÇÕES PRÓPRIAS	0,00%	9,00%				

10026	ADESIVO PARA TUBO DE PVC RIGIDO	SEINFRA	KG	0,05000000	45,1600	2,2580	
11457	LUVA SIMPLES PVC ESGOTO 100MM	SEINFRA	UN	1,00000000	4,7000	4,7000	
11888	SOLUÇÃO LIMPADORA PARA PVC RIGIDO	SEINFRA	L	0,08000000	39,2200	3,1376	
						TOTAL MATERIAL:	10,0956
						VALOR:	18,63

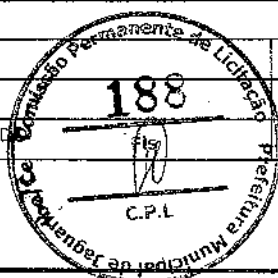
**12.2.13. 89782 - TE, PVC, SERIE NORMAL, ESGOTO PREDIAL, DN 40 X 40 MM, JUNTA SOLDÁVEL, FORNECIDO E INSTALADO EM RAMAL DE DESCARGA OU RAMAL DE ESGOTO SANITÁRIO. AF_12/2014 (UN)**

MATERIAL	FONTE	UNID	COEFICIENTE	PREÇO UNITÁRIO	TOTAL	
00000122	ADESIVO PLASTICO PARA PVC, FRASCO COM *850* GR	SINAPI	UN	0,01480000	55,40	0,81
90007116	TE PVC SOLDAVEL, BBB, 90 GRAUS, DN 40 MM, PARA ESGOTO SECUNDARIO PREDIAL	SINAPI	UN	1,00000000	3,63	3,63
00020063	SOLUÇÃO PREPARADORA / LIMPADORA PARA PVC, FRASCO COM 1000 CM3	SINAPI	UN	0,01500000	62,76	0,94
90038383	LIXA D'AGUA EM FOLHA, GRAO 100	SINAPI	UN	0,05100000	1,72	0,05
					TOTAL MATERIAL:	5,46

SERVICO	FONTE	UNID	COEFICIENTE	PREÇO UNITÁRIO	TOTAL	
88248	AUXILIAR DE ENCANADOR OU BOMBEIRO HIDRÁULICO COM ENCARGOS COMPLEMENTARES	SINAPI	H	0,14000000	16,50	2,31
88267	ENCANADOR OU BOMBEIRO HIDRÁULICO COM ENCARGOS COMPLEMENTARES	SINAPI	H	0,14000000	20,21	2,82
					TOTAL SERVIÇO:	5,13
					VALOR:	10,59

12.2.14. 89784 - TE, PVC, SERIE NORMAL, ESGOTO PREDIAL, DN 50 X 50 MM, JUNTA ELÁSTICA, FORNECIDO E INSTALADO EM RAMAL DE DESCARGA OU RAMAL DE ESGOTO SANITÁRIO. AF_12/2014 (UN)

MATERIAL	FONTE	UNID	COEFICIENTE	PREÇO UNITÁRIO	TOTAL	
00000296	ANEL BORRACHA PARA TUBO ESGOTO PREDIAL, DN 50 MM (NBR 5588)	SINAPI	UN	2,00000000	2,26	4,52
00007097	TE SANITARIO, PVC, DN 50 X 50 MM, SERIE NORMAL. PARA ESGOTO PREDIAL	SINAPI	UN	1,00000000	7,59	7,59
00020078	PASTA LUBRIFICANTE PARA TUBOS E CONEXOES COM JUNTA ELASTICA, EMBALAGEM DE *400* GR (USO EM PVC, ACO, POLIETILENO E OUTROS)	SINAPI	UN	0,04000000	22,86	0,91
					TOTAL MATERIAL:	13,02

SERVICO	FONTE	UNID	COEFICIENTE	PREÇO UNITÁRIO	TOTAL	
88248	AUXILIAR DE ENCANADOR OU BOMBEIRO HIDRÁULICO COM ENCARGOS COMPLEMENTARES	SINAPI	H	0,17000000	16,50	2,80
88267	ENCANADOR OU BOMBEIRO HIDRÁULICO COM ENCARGOS COMPLEMENTARES	SINAPI	H	0,17000000	20,21	3,43
					TOTAL SERVIÇO:	6,23
					VALOR:	19,25

12.2.15. C4924 - CAIXA SIFONADA PVC 100 X 100 X 50MM, ACABAMENTO CROMADO (GRELHA OU TAMPA CEGA) (UN)

MAO DE OBRA	FONTE	UNID	COEFICIENTE	PREÇO UNITÁRIO	TOTAL	
10043	AJUDANTE DE ENCANADOR	SEINFRA	H	0,50000000	16,7700	3,3850
12320	ENCANADOR	SEINFRA	H	0,50000000	20,3200	10,1600
					TOTAL MAO DE OBRA:	18,5450

MATERIAL	FONTE	UNID	COEFICIENTE	PREÇO UNITÁRIO	TOTAL	
19405	CAIXA SIFONADA PVC 100 X 100 X 50MM, ACABAMENTO CROMADO (GRELHA OU TAMPA CEGA)	SEINFRA	UN	1,00000000	18,5100	18,5100
					TOTAL MATERIAL:	18,5100

**RELATÓRIO ANALÍTICO - COMPOSIÇÕES DE CUSTOS**

OBRA:	AMPLIAÇÃO E MELHORIAS DA ESCOLA MARIA MIRANDA MAIA	DATA:	17/02/2022			BDI:	26,85%		
DESCRIÇÃO:	OBRA DE AMPLIAÇÃO	FONTE	VERSÃO	HORA	MES	REF.			
LOCAL:	NOVA FLORESTA	SBC	202202 - Fortaleza	112,79%	-	02/2022			
CLIENTE:	PREFEITURA MUNICIPAL DE JAGUARIBE	SEINFRA	027,1 COM DESONERAÇÃO	83,85%	47,75%	05/2021			
		SINAPI	202203 COM DESONERAÇÃO	63,55%	47,45%	04/2022			
			COMPOSIÇÕES PRÓPRIAS	6,60%	0,00%				

VALOR:	37,06
---------------	-------

12.2.16. PMJ0053 - CAIXA DE INSPEÇÃO EM ALVENARIA 60X60CM (UN)

MAO DE OBRA		FONTE	UNID	COEFICIENTE	PREÇO UNITÁRIO	TOTAL
10040	AJUDANTE DE ARMADOR/FERREIRO	SEINFRA	H	0,16560000	16,77	2,78
10041	AJUDANTE DE CARPINTEIRO	SEINFRA	H	0,87120000	16,77	14,61
10121	ARMADOR/FERREIRO	SEINFRA	H	0,16560000	20,77	3,44
10498	CARPINTEIRO	SEINFRA	H	0,87120000	20,77	18,09
12391	PEDREIRO	SEINFRA	H	0,10800000	20,77	2,24
12543	SERVENTE	SEINFRA	H	0,28800000	15,55	4,48
TOTAL MAO DE OBRA:						45,84

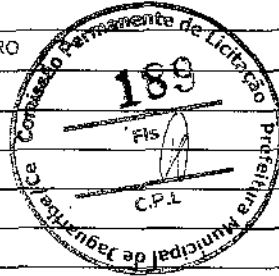

MATERIAL		FONTE	UNID	COEFICIENTE	PREÇO UNITÁRIO	TOTAL
10103	ARAME RECOZIDO N.18 BWG	SEINFRA	KG	0,03240000	10,05	0,33
10109	AREIA MEDIA	SEINFRA	M3	0,01188000	67,50	0,80
10169	AÇO CA-60	SEINFRA	KG	1,90000000	8,28	15,73
10280	BRITA	SEINFRA	M3	0,01440000	76,19	1,10
10529	CHAPA COMPENSADO RESINADO 12MM (1.10 X 2.20M)	SEINFRA	M2	0,14400000	30,33	4,37
10805	CIMENTO PORTLAND	SEINFRA	KG	5,83000000	0,56	3,26
11916	TABUA DE 1" DE 3A. - L = 30cm	SEINFRA	M	0,04320000	10,01	0,43
TOTAL MATERIAL:						26,02
VALOR:						71,66

12.2.17. C2832 - FOSSA SÉPTICA E SUMIDOURO EM ALVENARIA (UN)

MAO DE OBRA		FONTE	UNID	COEFICIENTE	PREÇO UNITÁRIO	TOTAL
12543	SERVENTE	SEINFRA	H	2,00000000	15,5500	31,1000
TOTAL MAO DE OBRA:						31,1000
MATERIAL		FONTE	UNID	COEFICIENTE	PREÇO UNITÁRIO	TOTAL
10280	BRITA	SEINFRA	M3	1,49200000	76,1900	113,6755
12298	CURVA PVC ESGOTO LONGA DN 100MM	SEINFRA	UN	3,00000000	34,3300	102,9900
12456	TUBO PVC ESGOTO PRIMÁRIO DE 100 - (NBR 5688)	SEINFRA	M	2,50000000	10,8400	27,1000
TOTAL MATERIAL:						243,7655

SERVICO		FONTE	UNID	COEFICIENTE	PREÇO UNITÁRIO	TOTAL
C0073	ALVENARIA DE TIJOLO CERÂMICO FURADO (9x19x19)cm C/ARGAMASSA MISTA DE CAL HIDRATADA ESP.=10cm (1:2:8)	SEINFRA	M2	10,05000000	59,8200	601,1910
C0074	ALVENARIA DE TIJOLO CERÂMICO FURADO (9x19x19)cm C/ARGAMASSA MISTA DE CAL HIDRATADA ESP=20 cm	SEINFRA	M2	12,92000000	104,7900	1.353,8868
C0216	ARMADURA CA-50A MÉDIA D= 6,3 A 10,0mm	SEINFRA	KG	41,86000000	14,1300	591,4818
C0838	CONCRETO P/MBR., FCK 10 MPa COM AGREGADO ADQUIRIDO	SEINFRA	M3	0,29000000	375,3300	108,8457
C0840	CONCRETO P/MBR., FCK 15 MPa COM AGREGADO ADQUIRIDO	SEINFRA	M3	0,59800000	395,5400	236,5326
C1400	FORMA DE TÁBUAS DE 1" DE 3A. P/FUNDAÇÕES UTIL. 5 X	SEINFRA	M2	1,84000000	66,1900	121,7896
C2123	REBOCO C/ARGAMASSA DE CAL HIDRATADA E AREIA PENEIRADA TRAÇO 1:3 ESP=5 mm P/PAREDE	SEINFRA	M2	11,00000000	22,2500	244,7500
C2784	ESCAVAÇÃO MANUAL SOLO DE 1A.CAT. PROF. ATÉ 1.50m	SEINFRA	M3	14,24000000	41,2100	586,8304
TOTAL SERVICOS:						3.845,3981
VALOR:						4.120,00

**RELATÓRIO ANALÍTICO - COMPOSIÇÕES DE CUSTOS**

OBRA:	AMPLIAÇÃO E MELHORIAS DA ESCOLA MARIA MIRANDA MAIA	DATA:	17/02/2022	BDI:	26.85%
DESCRIÇÃO:	OBRA DE AMPLIAÇÃO	FONTE	VERSÃO	HORA	MES
LOCAL:	NOVA FLORESTA	SBC	2022-02 - Fortaleza	112,76%	-
CLIENTE:	PREFEITURA MUNICIPAL DE JAGUARIBE	SEINFRA	027.1 COM DESONERAÇÃO	83,85%	47,76%
		SINAPI	2022-03 COM DESONERAÇÃO	83,53%	47,46%
			COMPOSIÇÕES PRÓPRIAS	0,00%	0,00%

12.3.1. PMJ0041 - CANALETA DE CONCRETO 20cm x 20cm C/ GRELHA DE FERRO (M)

SERVICO	FONTE	UNID	COEFICIENTE	PREÇO UNITÁRIO	TOTAL
C0841 CONCRETO P/MBR., FCK 18 MPa COM AGREGADO ADQUIRIDO	SEINFRA	M3	0,06000000	408,72	24,52
C2784 ESCAVAÇÃO MANUAL SOLO DE 1A.CAT. PROF. ATÉ 1,50m	SEINFRA	M3	0,10000000	41,21	4,12
C1405 FORMA PLANA CHAPA COMPENSADA RESINADA 3 X	SEINFRA	M2	0,40000000	116,39	46,56
C1437 GRELHA DE FERRO P/CANALETAS	SEINFRA	M2	0,20000000	243,38	48,68
TOTAL SERVIÇO:					123,88
VALOR:					123,88

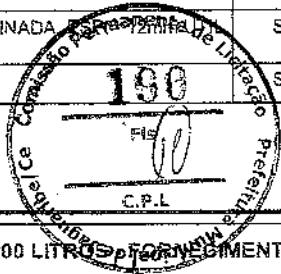
**13.1. 102607 - CAIXA D'ÁGUA EM POLIETILENO, 1000 LITROS, FORNECIMENTO E INSTALAÇÃO. AF_06/2021 (UN)**

MATERIAL	FONTE	UNID	COEFICIENTE	PREÇO UNITÁRIO	TOTAL
00034636 CAIXA D'AGUA EM POLIETILENO 1000 LITROS, COM TAMPA	SINAPI	UN	1,00000000	423,00	423,00
TOTAL MATERIAL:					423,00

SERVICO	FONTE	UNID	COEFICIENTE	PREÇO UNITÁRIO	TOTAL
88248 AUXILIAR DE ENCANADOR OU BOMBEIRO HIDRÁULICO COM ENCARGOS COMPLEMENTARES	SINAPI	H	0,15100000	16,50	2,49
88267 ENCANADOR OU BOMBEIRO HIDRÁULICO COM ENCARGOS COMPLEMENTARES	SINAPI	H	0,15100000	20,21	3,05
TOTAL SERVIÇO:					5,54
VALOR:					428,54

13.2. C0355 - BANCADA DE GRANITO C/ 2 CUBAS LOUÇAS, S/ACESSÓRIOS (1.60x0.60)m (UN)

MAO DE OBRA	FONTE	UNID	COEFICIENTE	PREÇO UNITÁRIO	TOTAL
12391 PEDREIRO	SEINFRA	H	1,40000000	20,7700	29,0780
12543 SERVENTE	SEINFRA	H	1,80000000	15,5500	27,9900
TOTAL MAO DE OBRA:					57,0680

MATERIAL	FONTE	UNID	COEFICIENTE	PREÇO UNITÁRIO	TOTAL
10184 BANCADA DE GRANITO C/ L=0,60m E E=0,03m	SEINFRA	M2	1,32000000	370,4400	488,9808
10916 CUBA DE LOUÇA BRANCA DE EMBUTIR	SEINFRA	UN	2,00000000	93,7100	187,4200
11513 MASSA CORRIDA A BASE DE PVA	SEINFRA	KG	0,60000000	2,9200	1,7520
TOTAL MATERIAL:					678,1528

SERVICO	FONTE	UNID	COEFICIENTE	PREÇO UNITÁRIO	TOTAL
C0170 ARGAMASSA DE CIMENTO E AREIA S/PEN. TRAÇO 1:3	SEINFRA	M3	0,00230000	509,7400	1,1724
TOTAL SERVIÇO:					1,1724
VALOR:					736,39

13.3. C0348 - BACIA DE LOUÇA BRANCA C/CAIXA ACOPLADA (UN)

MAO DE OBRA	FONTE	UNID	COEFICIENTE	PREÇO UNITÁRIO	TOTAL
10043 AJUDANTE DE ENCANADOR	SEINFRA	H	2,00000000	16,7700	33,5400
12320 ENCANADOR	SEINFRA	H	2,00000000	20,3200	40,5400
TOTAL MAO DE OBRA:					74,1800

MATERIAL	FONTE	UNID	COEFICIENTE	PREÇO UNITÁRIO	TOTAL
10171 BACIA LOUÇA BRANCA PARA CAIXA ACOPLADA	SEINFRA	UN	1,00000000	395,9500	395,9500

RELATÓRIO ANALÍTICO - COMPOSIÇÕES DE CUSTOS



OBRA:	AMPLIAÇÃO E MELHORIAS DA ESCOLA MARIA MIRANDA MAIA	DATA : 17/02/2022	BDI : 26,85%
DESCRIÇÃO:	OBRA DE AMPLIAÇÃO	FONTE	VERSÃO
LOCAL:	NOVA FLORESTA	SBC	2022.02 - Fortaleza
CLIENTE:	PREFEITURA MUNICIPAL DE JAGUARIBE	SEINFRA	027.1 COM DESONERAÇÃO
		SINAPI	2022.03 COM DESONERAÇÃO
			COMPOSIÇÕES PRÓPRIAS
			HORA
			MES
			REF.

ID	DESCRIÇÃO	FONTE	UNID	COEFICIENTE	PREÇO UNITÁRIO	TOTAL
10406	CAIXA ACOPLADA DE LOUÇA BRANCA PARA BACIA	SEINFRA	UN	1,00000000	209,4800	209,4800
11091	ENGATE CROMADO	SEINFRA	UN	1,00000000	17,7100	17,7100
11180	FITA DE VEDAÇÃO	SEINFRA	M	0,56000000	0,2800	0,1568
11579	PARAFUSO CROMADO P/FIXAÇÃO SANITARIOS, INCLUSIVE TORÇÃO CEGA, ARRUELA E BUCHA DE NYLON	SEINFRA	UN	2,00000000	7,5000	15,0000
11925	TAMPA PLASTICA PARA BACIA	SEINFRA	UN	1,00000000	28,9500	28,9500
TOTAL MATERIAL:						667,2468
VALOR:						741,43



13.4. 100849 - ASSENTO SANITÁRIO CONVENCIONAL - FORNECIMENTO E INSTALACAO. AF_01/2020 (UN)

MATERIAL		FONTE	UNID	COEFICIENTE	PREÇO UNITÁRIO	TOTAL
00000377	ASSENTO SANITARIO DE PLASTICO, TIPO CONVENCIONAL	SINAPI	UN	1,00000000	35,00	35,00
TOTAL MATERIAL:						35,00
SERVICO		FONTE	UNID	COEFICIENTE	PREÇO UNITÁRIO	TOTAL
88267	ENCANADOR OU BOMBEIRO HIDRÁULICO COM ENCARGOS COMPLEMENTARES	SINAPI	H	0,15360000	20,21	3,10
88316	SERVENTE COM ENCARGOS COMPLEMENTARES	SINAPI	H	0,04840000	16,57	0,80
TOTAL SERVICIO:						3,90
VALOR:						38,90

13.5. 86906 - TORNEIRA CROMADA DE MESA, 1/2 OU 3/4, PARA LAVATÓRIO, PADRÃO POPULAR - FORNECIMENTO E INSTALAÇÃO. AF_01/2020 (UN)

MATERIAL		FONTE	UNID	COEFICIENTE	PREÇO UNITÁRIO	TOTAL
00003146	FITA VEDA ROSCA EM ROLOS DE 18 MM X 10 M (L X C)	SINAPI	UN	0,02100000	5,50	0,11
00013415	TORNEIRA DE MESA/BANCADA, PARA LAVATORIO, FIXA, METALICA CROMADA, PADRAO POPULAR, 1/2 " OU 3/4 " (REF 1193)	SINAPI	UN	1,00000000	56,85	56,85
TOTAL MATERIAL:						56,96
SERVICO		FONTE	UNID	COEFICIENTE	PREÇO UNITÁRIO	TOTAL
88267	ENCANADOR OU BOMBEIRO HIDRÁULICO COM ENCARGOS COMPLEMENTARES	SINAPI	H	0,09600000	20,21	1,94
88316	SERVENTE COM ENCARGOS COMPLEMENTARES	SINAPI	H	0,03030000	16,57	0,50
TOTAL SERVICIO:						2,44
VALOR:						59,40

13.6. C1898 - PEÇAS DE APOIO DEFICIENTES C/TUBO INOX P/WC'S (M)

MAO DE OBRA		FONTE	UNID	COEFICIENTE	PREÇO UNITÁRIO	TOTAL
11530	MONTADOR	SEINFRA	H	1,00000000	20,7700	20,7700
12391	PEDREIRO	SEINFRA	H	0,25000000	20,7700	5,1925
12543	SERVENTE	SEINFRA	H	0,35000000	15,5500	5,4425
TOTAL MAO DE OBRA:						31,4050
MATERIAL		FONTE	UNID	COEFICIENTE	PREÇO UNITÁRIO	TOTAL
10108	AREIA GROSSA	SEINFRA	M3	0,00650000	74,7200	0,0374
10805	CIMENTO PORTLAND	SEINFRA	KG	0,15000000	0,5600	0,0840
11846	PEÇAS DE APOIO DEFICIENTE C/TUBO INOX EM WC'S	SEINFRA	M	1,00000000	194,0400	194,0400
TOTAL MATERIAL:						194,1614
VALOR:						225,5

RELATÓRIO ANALÍTICO - COMPOSIÇÕES DE CUSTOS



OBRA:	AMPLIAÇÃO E MELHORIAS DA ESCOLA MARIA MIRANDA MAIA	DATA: 17/02/2022	BDI: 26,85%	
DESCRIÇÃO:	OBRA DE AMPLIAÇÃO	FONTE	VERSÃO	HORA
LOCAL:	NOVA FLORESTA	SBC	2022/02 - Fortaleza	112,76%
CLIENTE:	PREFEITURA MUNICIPAL DE JAGUARIBE	SEINFRA	027.1 COM DESONERAÇÃO	53,85%
		SINAPI	2022/03 COM DESONERAÇÃO	47,79%
			COMPOSIÇÕES PRÓPRIAS	0,00%
				47,48%
				0,00%

13.7. C2272 - SIFÃO DE PVC RÍGIDO D= 2" (INSTALADO) (UN)

MAO DE OBRA		FONTE	UNID	COEFICIENTE	PREÇO UNITÁRIO	TOTAL
10043	AJUDANTE DE ENCANADOR	SEINFRA	H	0,50000000	16,7700	8,3850
12320	ENCANADOR	SEINFRA	H	0,25000000	20,3200	5,0800
TOTAL MAO DE OBRA:						13,4650
MATERIAL		FONTE	UNID	COEFICIENTE	PREÇO UNITÁRIO	TOTAL
11180	FITA DE VEDAÇÃO	SEINFRA	M	0,28000000	0,2800	0,0784
11865	SIFÃO PVC RIGIDO TIPO COPO DN 2"X2"	SEINFRA	UN	1,00000000	10,8000	10,8000
TOTAL MATERIAL:						10,8784
VALOR:						24,34

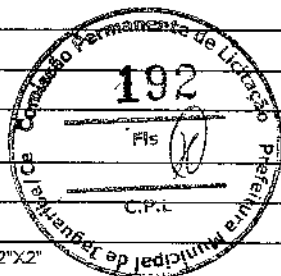

13.8. C4636 - LAVATÓRIO DE LOUÇA BRANCA C/ COLUNA SUSPensa E ACESSÓRIOS (UN)

MAO DE OBRA		FONTE	UNID	COEFICIENTE	PREÇO UNITÁRIO	TOTAL
10043	AJUDANTE DE ENCANADOR	SEINFRA	H	3,30000000	16,7700	55,3410
12320	ENCANADOR	SEINFRA	H	3,30000000	20,3200	67,0560
TOTAL MAO DE OBRA:						122,3970
MATERIAL		FONTE	UNID	COEFICIENTE	PREÇO UNITÁRIO	TOTAL
11091	ENGATE CROMADO	SEINFRA	UN	2,00000000	17,7100	35,4200
11180	FITA DE VEDAÇÃO	SEINFRA	M	1,12000000	0,2300	0,3136
11579	PARAFUSO CROMADO P/FIXAÇÃO SANITARIOS, INCLUSIVE PORCA CEGA, ARRUELA E BUCHA DE NYLON	SEINFRA	UN	2,00000000	7,5000	15,0000
11864	SIFÃO METALICO TIPO COPO DN 1"X1 1/2"	SEINFRA	UN	1,00000000	129,0000	129,0000
12265	VÁLVULA AMERICANA P/ PIA 1 1/2"X 3/4"	SEINFRA	UN	1,00000000	36,1100	36,1100
18837	LAVATÓRIO COM COLUNA SUSPensa	SEINFRA	UN	1,00000000	178,6100	178,6100
TOTAL MATERIAL:						394,4536
VALOR:						516,85

13.9. C0797 - CHUVEIRO PLÁSTICO (INSTALADO) (UN)

MAO DE OBRA		FONTE	UNID	COEFICIENTE	PREÇO UNITÁRIO	TOTAL
12320	ENCANADOR	SEINFRA	H	0,25000000	20,3200	5,0800
TOTAL MAO DE OBRA:						5,0800
MATERIAL		FONTE	UNID	COEFICIENTE	PREÇO UNITÁRIO	TOTAL
10796	CHUVEIRO PLASTICO	SEINFRA	UN	1,00000000	5,1500	5,1500
11180	FITA DE VEDAÇÃO	SEINFRA	M	0,35000000	0,2600	0,0910
TOTAL MATERIAL:						5,2410
VALOR:						10,32

13.10. 94797 - TORNEIRA DE BOIA PARA CAIXA D'ÁGUA, ROSCÁVEL, 1" - FORNECIMENTO E INSTALAÇÃO. AF_08/2021 (UN)

MATERIAL		FONTE	UNID	COEFICIENTE	PREÇO UNITÁRIO	TOTAL
00003148	FITA VEDA ROSCA EM ROLOS DE 18 MM X 50 M (L X C)	SINAPI	UN	0,00860000	20,28	0,17
00011825	TORNEIRA DE BOIA CONVENCIONAL PARA CAIXA D'AGUA, 1", AGUA FRIA, COM HASTE E TORNEIRA METALICOS E BALAO PLASTICO	SINAPI	UN	1,00000000	69,59	69,59
TOTAL MATERIAL:						69,76



RELATÓRIO ANALÍTICO - COMPOSIÇÕES DE CUSTOS

OBRA:	AMPLIAÇÃO E MELHORIAS DA ESCOLA MARGA MIRANDA MAIA	DATA:	17/02/2022	BDI:	26,85%
DESCRIÇÃO:	OBRA DE AMPLIAÇÃO	FONTE	VERSÃO	HORA	MES
LOCAL:	NOVA FLORESTA	SBC	2022.02 - Fortaleza	112,76%	-
CLIENTE:	PREFEITURA MUNICIPAL DE JAGUARIBE	SEINFRA	027.1 COM DESONERAÇÃO	83,85%	47,78%
		SINAPI	2022.03 COM DESONERAÇÃO	63,56%	47,48%
			COMPOSIÇÕES PRÓPRIAS	0,00%	0,00%
					REF.
					02/2022
					05/2021
					04/2022

SERVICO	FONTE	UNID	COEFICIENTE	PREÇO UNITÁRIO	TOTAL
88248 AUXILIAR DE ENCANADOR OU BOMBEIRO HIDRÁULICO COM ENCARGOS COMPLEMENTARES	SINAPI	H	0,25850000	16,50	4,23
88267 ENCANADOR OU BOMBEIRO HIDRÁULICO COM ENCARGOS COMPLEMENTARES	SINAPI	H	0,25850000	20,21	5,18
TOTAL SERVIÇO:					3,41
VALOR:					79,13

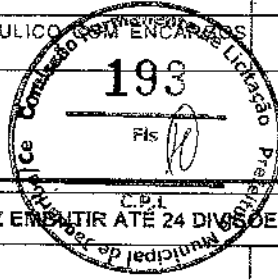

14.1. C2068 - QUADRO DE DISTRIBUIÇÃO DE LUZ EMBUTIR ATÉ 24 DIVISÕES 332X332X95mm, C/BARRAMENTO (UN)

MAO DE OBRA		FONTE	UNID	COEFICIENTE	PREÇO UNITÁRIO	TOTAL
10042	AJUDANTE DE ELETRICISTA	SEINFRA	H	3,00000000	16,7700	50,3100
12312	ELETRICISTA	SEINFRA	H	3,00000000	20,7700	62,3100
TOTAL MAO DE OBRA:						112,6200
VALOR:						310,47

MATERIAL		FONTE	UNID	COEFICIENTE	PREÇO UNITÁRIO	TOTAL
10193	BARRAMENTO NEUTRO P/ BAIXA TENSÃO	SEINFRA	UN	1,00000000	32,3900	32,3900
10194	BARRAMENTO PRINCIPAL P/ BAIXA TENSÃO	SEINFRA	UN	1,00000000	31,8600	31,8600
10195	BARRAMENTO TERRA P/ BAIXA TENSÃO	SEINFRA	UN	1,00000000	26,3400	26,3400
11756	QUADRO DISTRIBUIÇÃO LUZ 332X332X95MM	SEINFRA	UN	1,00000000	107,2600	107,2600
TOTAL MATERIAL:						197,8500
VALOR:						310,47

14.2. C2077 - QUADRO DE DISTRIBUIÇÃO DE LUZ EMBUTIR ATÉ 6 DIVISÕES, C/BARRAMENTO (UN)

MAO DE OBRA		FONTE	UNID	COEFICIENTE	PREÇO UNITÁRIO	TOTAL
10042	AJUDANTE DE ELETRICISTA	SEINFRA	H	1,20000000	16,7700	20,1240
12312	ELETRICISTA	SEINFRA	H	1,20000000	20,7700	24,9240
TOTAL MAO DE OBRA:						45,0480
VALOR:						172,51

MATERIAL		FONTE	UNID	COEFICIENTE	PREÇO UNITÁRIO	TOTAL
10193	BARRAMENTO NEUTRO P/ BAIXA TENSÃO	SEINFRA	UN	1,00000000	32,3900	32,3900
10194	BARRAMENTO PRINCIPAL P/ BAIXA TENSÃO	SEINFRA	UN	1,00000000	31,8600	31,8600
10195	BARRAMENTO TERRA P/ BAIXA TENSÃO	SEINFRA	UN	1,00000000	26,3400	26,3400
12412	QUADRO DE DISTRIBUIÇÃO PARA 6 CIRCUITOS	SEINFRA	UN	1,00000000	36,8700	36,8700
TOTAL MATERIAL:						127,4600
VALOR:						172,51

14.3. C1092 - DISJUNTOR MONOPOLAR EM QUADRO DE DISTRIBUIÇÃO 10A (UN)

MAO DE OBRA		FONTE	UNID	COEFICIENTE	PREÇO UNITÁRIO	TOTAL
10042	AJUDANTE DE ELETRICISTA	SEINFRA	H	0,30000000	16,7700	5,0310
12312	ELETRICISTA	SEINFRA	H	0,30000000	20,7700	6,2310
TOTAL MAO DE OBRA:						11,2620
VALOR:						29,7

MATERIAL		FONTE	UNID	COEFICIENTE	PREÇO UNITÁRIO	TOTAL
10980	DISJUNTOR MONOPOLAR 10A	SEINFRA	UN	1,00000000	9,5000	9,5000
TOTAL MATERIAL:						9,5000
VALOR:						29,7

**RELATÓRIO ANALÍTICO - COMPOSIÇÕES DE CUSTOS**

OBRA:	AMPLIAÇÃO E MELHORIAS DA ESCOLA MARIA MIRANDA MAIA	DATA:	17/02/2022	BDI:	28,85%	
DESCRIÇÃO:	OBRA DE AMPLIAÇÃO	FONTE	VERSÃO	HORA	MES	REF.
LOCAL:	NOVA FLORESTA	SEINFRA	2022-02 - Fortaleza	112,76%	-	02/2022
CLIENTE:	PREFEITURA MUNICIPAL DE JAGUARIBE	SEINFRA	027.1 COM DESONERAÇÃO	83,85%	47,76%	05/2021
		SINAPI	2022-03 COM DESONERAÇÃO	83,55%	47,46%	04/2022
			COMPOSIÇÕES PRÓPRIAS	0,00%	0,00%	

14.4. C1096 - DISJUNTOR MONOPOLAR EM QUADRO DE DISTRIBUIÇÃO 25A (UN)

MAO DE OBRA		FONTE	UNID	COEFICIENTE	PREÇO UNITÁRIO	TOTAL
10042	AJUDANTE DE ELETRICISTA	SEINFRA	H	0,30000000	16,7700	5,0310
12312	ELETRICISTA	SEINFRA	H	0,30000000	20,7700	6,2310
TOTAL MAO DE OBRA:						11,2620

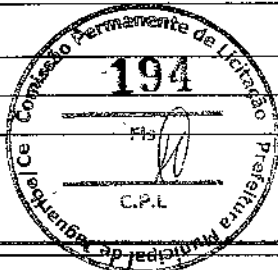

MATERIAL		FONTE	UNID	COEFICIENTE	PREÇO UNITÁRIO	TOTAL
10884	DISJUNTOR MONOPOLAR 25A	SEINFRA	UN	1,00000000	9,5000	9,5000
TOTAL MATERIAL:						9,5000
VALOR:						20,76

14.5. C1124 - DISJUNTOR TRIPOLAR EM QUADRO DE DISTRIBUIÇÃO 32A (UN)

MAO DE OBRA		FONTE	UNID	COEFICIENTE	PREÇO UNITÁRIO	TOTAL
10042	AJUDANTE DE ELETRICISTA	SEINFRA	H	0,90000000	16,7700	15,0930
12312	ELETRICISTA	SEINFRA	H	0,90000000	20,7700	18,6930
TOTAL MAO DE OBRA:						33,7860

MATERIAL		FONTE	UNID	COEFICIENTE	PREÇO UNITÁRIO	TOTAL
11010	DISJUNTOR TRIPOLAR 32A	SEINFRA	UN	1,00000000	51,5100	51,5100
TOTAL MATERIAL:						51,5100
VALOR:						85,30

14.6. C1127 - DISJUNTOR TRIPOLAR EM QUADRO DE DISTRIBUIÇÃO 50A (UN)

MAO DE OBRA		FONTE	UNID	COEFICIENTE	PREÇO UNITÁRIO	TOTAL
10042	AJUDANTE DE ELETRICISTA	SEINFRA	H	0,90000000	16,7700	15,0930
12312	ELETRICISTA	SEINFRA	H	0,90000000	20,7700	18,6930
TOTAL MAO DE OBRA:						33,7860

MATERIAL		FONTE	UNID	COEFICIENTE	PREÇO UNITÁRIO	TOTAL
11013	DISJUNTOR TRIPOLAR 50A	SEINFRA	UN	1,00000000	51,5100	51,5100
TOTAL MATERIAL:						51,5100
VALOR:						85,30

14.7. 00039457 - DISPOSITIVO DR, 4 POLOS, SENSIBILIDADE DE 30 MA, CORRENTE DE 63 A, TIPO AC (UN)

VALOR:	177,33
---------------	---------------

14.8. 91927 - CABO DE COBRE FLEXÍVEL ISOLADO, 2,5 MM², ANTI-CHAMA 0,6/1,0 KV, PARA CIRCUITOS TERMINAIS - FORNECIMENTO E INSTALAÇÃO. AF_12/2015 (M)

MATERIAL		FONTE	UNID	COEFICIENTE	PREÇO UNITÁRIO	TOTAL
00001022	CABO DE COBRE, FLEXIVEL, CLASSE 4 OU 5, ISOLACAO EM PVC/A, ANTICHAMA BWF-B, COBERTURA PVC-ST1, ANTICHAMA BWF-B. 1 CONDUTOR, 0,6/1 KV, SECAO NOMINAL 2,5 MM2	SINAPI	M	1,19600000	3,31	3,93
00021127	FITA ISOLANTE ADESIVA ANTICHAMA, USO ATE 750 V, EM ROLO DE 19 MM X 5 M	SINAPI	UN	0,00900000	3,36	0,03
TOTAL MATERIAL:						3,96

SERVICO		FONTE	UNID	COEFICIENTE	PREÇO UNITÁRIO	TOTAL
88247	AUXILIAR DE ELETRICISTA COM ENCARGOS COMPLEMENTARES	SINAPI	H	0,03000000	17,25	0,52

RELATÓRIO ANALÍTICO - COMPOSIÇÕES DE CUSTOS



OBRA:	AMPLIAÇÃO E MELHORIAS DA ESCOLA MARIA MIRANDA MAIA	DATA : 17/02/2022	BDI : 26,85%
DESCRIÇÃO:	OBRA DE AMPLIAÇÃO	FONTES:	VERSÃO:
LOCAL:	NOVA FLORESTA	SBC	2022/02 - Fortaleza
CLIENTE:	PREFEITURA MUNICIPAL DE JAGUARIBE	SEINFRA	027.1 COM DESONERAÇÃO
		SINAPI	2022/03 COM DESONERAÇÃO
			COMPOSIÇÕES PRÓPRIAS
			HORA
			MES
			REF.
			112,76%
			-
			02/2022
			83,85%
			47,76%
			05/2021
			83,55%
			47,46%
			04/2022
			0,00%
			0,00%



88264	ELETRICISTA COM ENCARGOS COMPLEMENTARES	SINAPI	H	0,03300000	21,02	0,63
TOTAL SERVICIO:						1,14
VALOR:						5,10

14.9. 81929 - CABO DE COBRE FLEXÍVEL ISOLADO, 4 MM², ANTI-CHAMA 0,6/1,0 KV, PARA CIRCUITOS TERMINAIS - FORNECIMENTO E INSTALAÇÃO. AF_12/2015 (M)

MATERIAL	FONTES	UNID	COEFICIENTE	PREÇO UNITÁRIO	TOTAL
00001021	CABO DE COBRE, FLEXIVEL, CLASSE 4 OU 5, ISOLACAO EM PVC/A, ANTICHAMA BWF-B, COBERTURA PVC-ST1, ANTICHAMA BWF-B, 1 CONDUTOR, 0,6/1 KV, SECAO NOMINAL 4 MM2	SINAPI	M	1,19000000	5,64
00021127	FITA ISOLANTE ADESIVA ANTICHAMA, USO ATE 750 V, EM ROLO DE 19 MM X 5 M	SINAPI	UN	0,00900000	0,03
TOTAL MATERIAL:					5,67

SERVICO	FONTES	UNID	COEFICIENTE	PREÇO UNITÁRIO	TOTAL
88247	AUXILIAR DE ELETRICISTA COM ENCARGOS COMPLEMENTARES	SINAPI	H	0,04000000	0,69
88264	ELETRICISTA COM ENCARGOS COMPLEMENTARES	SINAPI	H	0,04000000	0,84
TOTAL SERVICIO:					1,53
VALOR:					7,20

14.10. 101561 - CABO DE COBRE FLEXÍVEL ISOLADO, 16 MM², 0,6/1,0 KV, PARA REDE AÉREA DE DISTRIBUIÇÃO DE ENERGIA ELÉTRICA DE BAIXA TENSÃO - FORNECIMENTO E INSTALAÇÃO. AF_07/2020 (M)

MATERIAL	FONTES	UNID	COEFICIENTE	PREÇO UNITÁRIO	TOTAL
00000995	CABO DE COBRE, FLEXIVEL, CLASSE 4 OU 5, ISOLACAO EM PVC/A, ANTICHAMA BWF-B, COBERTURA PVC-ST1, ANTICHAMA BWF-B, 1 CONDUTOR, 0,6/1 KV, SECAO NOMINAL 16 MM2	SINAPI	M	1,04010000	16,54
TOTAL MATERIAL:					16,54

SERVICO	FONTES	UNID	COEFICIENTE	PREÇO UNITÁRIO	TOTAL
88264	ELETRICISTA COM ENCARGOS COMPLEMENTARES	SINAPI	H	0,00290000	0,06
TOTAL SERVICIO:					0,06
VALOR:					16,60

14.11. 91833 - ELETRODUTO FLEXÍVEL CORRUGADO REFORÇADO, PVC, DN 20 MM (1/2"), PARA CIRCUITOS TERMINAIS, INSTALADO EM FORRO - FORNECIMENTO E INSTALAÇÃO. AF_12/2015 (M)

MATERIAL	FONTES	UNID	COEFICIENTE	PREÇO UNITÁRIO	TOTAL
00039243	ELETRODUTO PVC FLEXIVEL CORRUGADO, REFORCADO, COR LARANJA, DE 20 MM, PARA LAJES E PISOS	SINAPI	M	1,10000000	3,30
TOTAL MATERIAL:					3,30

SERVICO	FONTES	UNID	COEFICIENTE	PREÇO UNITÁRIO	TOTAL
88247	AUXILIAR DE ELETRICISTA COM ENCARGOS COMPLEMENTARES	SINAPI	H	0,05500000	0,94
88264	ELETRICISTA COM ENCARGOS COMPLEMENTARES	SINAPI	H	0,05500000	1,15
91170	FIXAÇÃO DE TUBOS HORIZONTAIS DE PVC, CPVC OU COBRE DIÂMETROS MENORES OU IGUAIS A 40 MM OU ELETROCALHAS ATÉ 150MM DE LARGURA, COM ABRAÇADEIRA METÁLICA RÍGIDA TIPO D 1/2, FIXADA EM PERFILADO EM LAJE. AF_05/2015	SINAPI	M	1,00000000	2,79
TOTAL SERVICIO:					4,88
VALOR:					8,18

14.12. 91844 - ELETRODUTO FLEXÍVEL CORRUGADO, PVC, DN 25 MM (3/4"), PARA CIRCUITOS TERMINAIS, INSTALADO EM LAJE - FORNECIMENTO E INSTALAÇÃO. AF_12/2015 (M)

MATERIAL	FONTES	UNID	COEFICIENTE	PREÇO UNITÁRIO	TOTAL
00002698	ELETRODUTO PVC FLEXIVEL CORRUGADO, COR AMARELA, DE 25 MM	SINAPI	M	1,10000000	2,92

RELATÓRIO ANALÍTICO - COMPOSIÇÕES DE CUSTOS



OBRA:	AMPLIAÇÃO E MELHORIAS DA ESCOLA MARIA MIRANDA MAIA	DATA:	17/02/2022		
DESCRIÇÃO:	OBRA DE AMPLIAÇÃO	BDI:	26,85%		
LOCAL:	NOVA FLORESTA	FONTE	VERSÃO	HORA	MES
CLIENTE:	PREFEITURA MUNICIPAL DE FORTALEZA	SBC	2022/02 - Fortaleza	112,76%	-
		SEINFRA	027.1 COM DESONERAÇÃO	83,86%	47,76%
		SINAPI	2022.03 COM DESONERAÇÃO	53,53%	47,46%
			COMPOSIÇÕES PRÓPRIAS	0,00%	0,00%



00043132	ARAME RECOZIDO 16 BWG, D = 1,65 MM (0,016 KG/M) OU 18 BWG, = 1,25 MM (0,01 KG/M)	SINAPI	KG	0,00180000	22,80	0,04
TOTAL MATERIAL:						2,96
SERVICO						
88247	AUXILIAR DE ELETRICISTA COM ENCARGOS COMPLEMENTARES	SINAPI	H	0,08700000	17,25	1,50
88264	ELETRICISTA COM ENCARGOS COMPLEMENTARES	SINAPI	H	0,08700000	21,02	1,82
TOTAL SERVICIO:						3,32
VALOR:						6,28

14.13. 91864 - ELETRODUTO RÍGIDO ROSCÁVEL, PVC, DN 32 MM (1"), PARA CIRCUITOS TERMINAIS, INSTALADO EM FORRO - FORNECIMENTO E INSTALAÇÃO. AF_12/2015 (M)

MATERIAL		FONTE	UNID	COEFICIENTE	PREÇO UNITÁRIO	TOTAL
00002685	ELETRODUTO DE PVC RIGIDO ROSCAVEL DE 1", SEM LUVA	SINAPI	M	1,01700000	7,92	8,05
TOTAL MATERIAL:						8,05
SERVICO						
88247	AUXILIAR DE ELETRICISTA COM ENCARGOS COMPLEMENTARES	SINAPI	H	0,10600000	17,25	1,82
88264	ELETRICISTA COM ENCARGOS COMPLEMENTARES	SINAPI	H	0,10600000	21,02	2,22
91170	FIXAÇÃO DE TUBOS HORIZONTAIS DE PVC, CPVC OU COBRE DIÂMETROS MENORES OU IGUAIS A 40 MM OU ELETROCALHAS ATÉ 150MM DE LARGURA, COM ABRAÇADEIRA METÁLICA RÍGIDA TIPO D 1/2, FIXADA EM PERFILADO EM LAJE. AF_06/2015	SINAPI	M	1,00000000	2,79	2,79
TOTAL SERVICIO:						6,83
VALOR:						14,88

14.14. C1494 - INTERRUPTOR UMA TECLA SIMPLES 10A 250V (UN)

MAO DE OBRA		FONTE	UNID	COEFICIENTE	PREÇO UNITÁRIO	TOTAL
10042	AJUDANTE DE ELETRICISTA	SEINFRA	H	0,21000000	16,7700	3,5217
12312	ELETRICISTA	SEINFRA	H	0,21000000	20,7700	4,3617
TOTAL MAO DE OBRA:						7,8834
MATERIAL						
11255	INTERRUPTOR 1 TECLA SIMPLES	SEINFRA	UN	1,00000000	7,6000	7,6000
TOTAL MATERIAL:						7,6000
VALOR:						15,46

14.15. C1479 - INTERRUPTOR DUAS TECLAS SIMPLES 10A 250V (UN)

MAO DE OBRA		FONTE	UNID	COEFICIENTE	PREÇO UNITÁRIO	TOTAL
10042	AJUDANTE DE ELETRICISTA	SEINFRA	H	0,37000000	16,7700	6,2049
12312	ELETRICISTA	SEINFRA	H	0,37000000	20,7700	7,6848
TOTAL MAO DE OBRA:						13,8898
MATERIAL						
11263	INTERRUPTOR 2 TECLAS SIMPLES	SEINFRA	UN	1,00000000	13,4200	13,4200
TOTAL MATERIAL:						13,4200
VALOR:						27,31

14.16. C1489 - INTERRUPTOR TRES TECLAS SIMPLES 10A 250V (UN)

RELATÓRIO ANALÍTICO - COMPOSIÇÕES DE CUSTOS



OBRA:	AMPLIAÇÃO E MELHORIAS DA ESCOLA MARIA MIRANDA MAIA	DATA:	17/02/2022		
DESCRIÇÃO:	OBRA DE AMPLIAÇÃO	FONTE	VERSÃO	HORA	MES
LOCAL:	NOVA FLORESTA	SBC	2022/02 - Fortaleza	112,76%	-
CLIENTE:	PREFEITURA MUNICIPAL DE JAGUARIBE	SEINFRA	027.1 COM DESONERAÇÃO	83,85%	47,76%
		SINAPI	2022-03 COM DESONERAÇÃO	83,55%	47,46%
			COMPOSIÇÕES PRÓPRIAS	0,00%	0,00%
					BDI: 26,65%
					REF.:
					02/2022
					05/2021
					04/2022

MAO DE OBRA		FONTE	UNID	COEFICIENTE	PREÇO UNITÁRIO	TOTAL
10042	AJUDANTE DE ELETRICISTA	SEINFRA	H	0,53000000	16,7700	8,8881
12312	ELETRICISTA	SEINFRA	H	0,53000000	20,7700	11,0081
TOTAL MAO DE OBRA:						19,8962

MATERIAL		FONTE	UNID	COEFICIENTE	PREÇO UNITÁRIO	TOTAL
11267	INTERRUPTOR 3 TECLAS SIMPLS	SEINFRA	UN	1,00000000	18,6500	18,6500
TOTAL MATERIAL:						18,6500
VALOR:						38,55

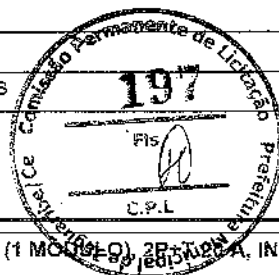

14.17. 91993 - TOMADA ALTA DE EMBUTIR (1 MÓDULO), 2P+T 20 A, INCLUINDO SUPORTE E PLACA - FORNECIMENTO E INSTALAÇÃO. AF_12/2015 (UN)

SERVICO		FONTE	UNID	COEFICIENTE	PREÇO UNITÁRIO	TOTAL
91946	SUPORTE PARAFUSADO COM PLACA DE ENCAIXE 4" X 2" MÉDIO (1,30 M DO PISO) PARA PONTO ELÉTRICO - FORNECIMENTO E INSTALAÇÃO. AF_12/2015	SINAPI	UN	1,00000000	6,52	6,52
91991	TOMADA ALTA DE EMBUTIR (1 MÓDULO), 2P+T 20 A, SEM SUPORTE E SEM PLACA - FORNECIMENTO E INSTALAÇÃO. AF_12/2015	SINAPI	UN	1,00000000	27,84	27,84
TOTAL SERVICO:						34,36
VALOR:						34,36

14.18. 91992 - TOMADA ALTA DE EMBUTIR (1 MÓDULO), 2P+T 10 A, INCLUINDO SUPORTE E PLACA - FORNECIMENTO E INSTALAÇÃO. AF_12/2015 (UN)

SERVICO		FONTE	UNID	COEFICIENTE	PREÇO UNITÁRIO	TOTAL
91946	SUPORTE PARAFUSADO COM PLACA DE ENCAIXE 4" X 2" MÉDIO (1,30 M DO PISO) PARA PONTO ELÉTRICO - FORNECIMENTO E INSTALAÇÃO. AF_12/2015	SINAPI	UN	1,00000000	6,52	6,52
91990	TOMADA ALTA DE EMBUTIR (1 MÓDULO), 2P+T 10 A, SEM SUPORTE E SEM PLACA - FORNECIMENTO E INSTALAÇÃO. AF_12/2015	SINAPI	UN	1,00000000	25,90	25,90
TOTAL SERVICO:						32,42
VALOR:						32,42

14.19. 91996 - TOMADA MÉDIA DE EMBUTIR (1 MÓDULO), 2P+T 10 A, INCLUINDO SUPORTE E PLACA - FORNECIMENTO E INSTALAÇÃO. AF_12/2015 (UN)

SERVICO		FONTE	UNID	COEFICIENTE	PREÇO UNITÁRIO	TOTAL
91946	SUPORTE PARAFUSADO COM PLACA DE ENCAIXE 4" X 2" MÉDIO (1,30 M DO PISO) PARA PONTO ELÉTRICO - FORNECIMENTO E INSTALAÇÃO. AF_12/2015	SINAPI	UN	1,00000000	6,52	6,52
91994	TOMADA MÉDIA DE EMBUTIR (1 MÓDULO), 2P+T 10 A, SEM SUPORTE E SEM PLACA - FORNECIMENTO E INSTALAÇÃO. AF_12/2015	SINAPI	UN	1,00000000	18,71	18,71
TOTAL SERVICO:						25,23
VALOR:						25,23

14.20. C4762 - CAIXA DE LIGAÇÃO PVC 4" X 2" (UN)

MAO DE OBRA		FONTE	UNID	COEFICIENTE	PREÇO UNITÁRIO	TOTAL
10042	AJUDANTE DE ELETRICISTA	SEINFRA	H	0,15000000	16,7700	2,5155
12312	ELETRICISTA	SEINFRA	H	0,15000000	20,7700	3,1155
TOTAL MAO DE OBRA:						5,6310
MATERIAL		FONTE	UNID	COEFICIENTE	PREÇO UNITÁRIO	TOTAL
16432	CAIXA DE EMBUTIR PVC - 4X2 RETANGULAR	SEINFRA	UN	1,00000000	1,7500	1,7500

RELATÓRIO ANALÍTICO - COMPOSIÇÕES DE CUSTOS



OBRA:	AMPLIAÇÃO E MELHORIAS DA ESCOLA MARIA MIRANDA MAIA	DATA:	17/02/2022		
DESCRIÇÃO:	OBRA DE AMPLIAÇÃO	FONTE:	VERSÃO:	HORA:	BDI: 28,55%
LOCAL:	NOVA FLORESTA	SBC:	2022-02 - Fortaleza	112,76%	MES: -
CLIENTE:	PREFEITURA MUNICIPAL DE JAGUARIBE	SEINFRA:	027.1 COM DESONERAÇÃO	63,85%	02/2022
		SINAPI:	2022-03 COM DESONERAÇÃO	63,55%	47,76%
			COMPOSIÇÕES PRÓPRIAS	0,00%	04/2022

TOTAL MATERIAL:	1.7500
VALOR:	7,38

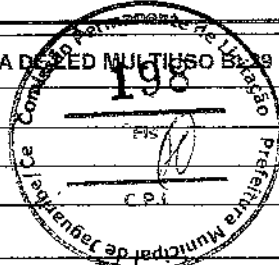

14.21. 060042 - LUMINARIA COM LAMPADA DE LED MULTIUSO BL29 2X20,5W TASHIBA (UN)

MAO DE OBRA		FONTE	UNID	COEFICIENTE	PREÇO UNITÁRIO	TOTAL
1099250	ELETRICISTA	SBC	H	1,0000	16,40	16,40
1099806	AJUDANTE DE ELETRICISTA	SBC	H	1,0000	12,19	12,19
TOTAL MAO DE OBRA:						28,59

MATERIAL		FONTE	UNID	COEFICIENTE	PREÇO UNITÁRIO	TOTAL
1003420	FITA ISOLANTE HIGHLAND ADESIVA 19m x 20mm	SBC	M	0,1500	0,73	0,11
1010428	LUMINARIA COM LAMPADA DE LED MULTIUSO BL29 2x20,5W TASHIBA	SBC	UN	1,0000	119,90	119,90
TOTAL MATERIAL:						120,01
VALOR:						148,66

14.22. 91936 - CAIXA OCTOGONAL 4" X 4", PVC, INSTALADA EM LAJE - FORNECIMENTO E INSTALAÇÃO. AF_12/2015 (UN)

MATERIAL		FONTE	UNID	COEFICIENTE	PREÇO UNITÁRIO	TOTAL
00012001	CAIXA OCTOGONAL DE FUNDO MOVEL, EM PVC, DE 4" X 4", PARA ELETRODUTO FLEXIVEL CORRUGADO	SINAPI	UN	1,00000000	5,31	5,31
TOTAL MATERIAL:						5,31

SERVICO		FONTE	UNID	COEFICIENTE	PREÇO UNITÁRIO	TOTAL
88247	AUXILIAR DE ELETRICISTA COM ENCARGOS COMPLEMENTARES	SINAPI	H	0,14300000	17,25	2,46
88264	ELETRICISTA COM ENCARGOS COMPLEMENTARES	SINAPI	H	0,14300000	21,02	3,00
TOTAL SERVICO:						5,46
VALOR:						10,77

15.1. C4443 - CERÂMICA ESMALTADA RETIFICADA C/ ARG. PRÉ-FABRICADA ATÉ 30x30cm (900cm²) - PEI-5/PEI-4 - P/ PAREDE (M2)

MAO DE OBRA		FONTE	UNID	COEFICIENTE	PREÇO UNITÁRIO	TOTAL
11328	LADRILHISTA	SEINFRA	H	0,72000000	20,7700	14,9544
12543	SERVENTE	SEINFRA	H	0,72000000	15,5500	11,1960
TOTAL MAO DE OBRA:						26,1504

MATERIAL		FONTE	UNID	COEFICIENTE	PREÇO UNITÁRIO	TOTAL
16498	CERÂMICA ESMALTADA RETIFICADA DIMENSÕES ATÉ 30x30cm (900 cm²) - PEI-5/PEI-4	SEINFRA	M2	1,10000000	34,1800	37,5980
16508	ARGAMASSA COLANTE PRÉ-FABRICADA P/ CERÂMICAS E PORCELANATOS	SEINFRA	KG	6,00000000	2,0300	12,1800
TOTAL MATERIAL:						49,7780
VALOR:						75,93

15.2. C1120 - REJUNTAMENTO C/ ARG. PRÉ-FABRICADA, JUNTA ATÉ 2mm EM CERÂMICA, ATÉ 30x30 cm (900 cm²) (PAREDE/PISO) (M2)

MAO DE OBRA		FONTE	UNID	COEFICIENTE	PREÇO UNITÁRIO	TOTAL
11328	LADRILHISTA	SEINFRA	H	0,20000000	20,7700	4,1540
12543	SERVENTE	SEINFRA	H	0,20000000	15,5500	3,1100
TOTAL MAO DE OBRA:						7,2640

MATERIAL		FONTE	UNID	COEFICIENTE	PREÇO UNITÁRIO	TOTAL



RELATÓRIO ANALÍTICO - COMPOSIÇÕES DE CUSTOS

OBRA:	AMPLIAÇÃO E MELHORIAS DA ESCOLA MARIA MIRANDA MAIA	DATA:	17/02/2022	BDI:	26,85%	
DESCRIÇÃO:	OBRA DE AMPLIAÇÃO	FONTE	VERSÃO	HORA	MES	REF.
LOCAL:	NOVA FLORESTA	SEC	2022/02 - Fortaleza	112,76%	-	03/2022
CLIENTE:	PREFEITURA MUNICIPAL DE JAGUARIBE	SEINFRA	027.1 COM DESONERAÇÃO	83,85%	47,76%	05/2021
		SINAPI	2022.03 COM DESONERAÇÃO	83,55%	47,46%	04/2022
			COMPOSIÇÕES PRÓPRIAS	0,00%	0,00%	

10118	ARGAMASSA PRE-FABRICADA PARA REJUNTAMENTO	SEINFRA	KG	0,23300000	3,5900	0,8365
TOTAL MATERIAL:						0,8365
VALOR:						8,10

16.1. C1615 - LATEX DUAS DEMÃOS EM PAREDES INTERNAS S/MASSA (M2)

MAO DE OBRA		FONTE	UNID	COEFICIENTE	PREÇO UNITÁRIO	TOTAL
10045	AJUDANTE DE PINTOR	SEINFRA	H	0,35000000	16,7700	5,8695
12395	PINTOR	SEINFRA	H	0,40000000	20,7700	8,3080
TOTAL MAO DE OBRA:						14,1775
MATERIAL		FONTE	UNID	COEFICIENTE	PREÇO UNITÁRIO	TOTAL
11347	LIXA PARA MADEIRA/MASSA	SEINFRA	UN	0,25000000	0,5500	0,1375
11490	LÍQUIDO SELADOR PARA PINTURA LATEX	SEINFRA	L	0,12000000	12,0800	1,4496
096	TINTA LATEX	SEINFRA	L	0,17000000	21,2500	3,6125
TOTAL MATERIAL:						5,1996
VALOR:						19,38

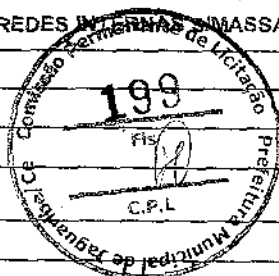

16.2. C1614 - LATEX DUAS DEMÃOS EM PAREDES EXTERNAS S/MASSA (M2)

MAO DE OBRA		FONTE	UNID	COEFICIENTE	PREÇO UNITÁRIO	TOTAL
10045	AJUDANTE DE PINTOR	SEINFRA	H	0,35000000	16,7700	5,8695
12395	PINTOR	SEINFRA	H	0,40000000	20,7700	8,3080
TOTAL MAO DE OBRA:						14,1775
MATERIAL		FONTE	UNID	COEFICIENTE	PREÇO UNITÁRIO	TOTAL
10035	AGUARRAZ MINERAL	SEINFRA	L	0,05000000	17,1900	0,8595
11347	LIXA PARA MADEIRA/MASSA	SEINFRA	UN	0,25000000	0,5500	0,1375
11488	LÍQUIDO PREPARADOR DE SUPERFÍCIES	SEINFRA	L	0,12000000	11,9100	1,4292
12397	TINTA LATEX ACRÍLICA	SEINFRA	L	0,17000000	24,5900	4,1809
TOTAL MATERIAL:						5,6065
VALOR:						20,78

16.3. C1280 - ESMALTE DUAS DEMÃOS EM ESQUADRIAS DE MADEIRA (M2)

MAO DE OBRA		FONTE	UNID	COEFICIENTE	PREÇO UNITÁRIO	TOTAL
10045	AJUDANTE DE PINTOR	SEINFRA	H	0,35000000	16,7700	5,8695
12395	PINTOR	SEINFRA	H	0,40000000	20,7700	8,3080
TOTAL MAO DE OBRA:						14,1775
MATERIAL		FONTE	UNID	COEFICIENTE	PREÇO UNITÁRIO	TOTAL
10035	AGUARRAZ MINERAL	SEINFRA	L	0,04000000	17,1900	0,6876
11100	ESMALTE SINTÉTICO	SEINFRA	L	0,16000000	24,9900	3,9984
11199	FUNDO BRANCO FOSCO NIVELADOR P/ MADEIRAS	SEINFRA	L	0,13000000	12,6800	1,6484
11347	LIXA PARA MADEIRA/MASSA	SEINFRA	UN	0,40000000	0,5500	0,2200
TOTAL MATERIAL:						6,5544
VALOR:						20,73

5.4. 88496 - APLICAÇÃO E LIXAMENTO DE MASSA LÁTEX EM TETO, DUAS DEMÃOS. AF_06/2014 (M2)

**RELATÓRIO ANALÍTICO - COMPOSIÇÕES DE CUSTOS**

OBRA:	AMPLIAÇÃO E MELHORIAS DA ESCOLA MARIA MIRANDA MAIA	DATA:	17/02/2022	BDI:	26.85%
DESCRIÇÃO:	OBRA DE AMPLIAÇÃO	FONTE	VERSÃO	HORA	MES
LOCAL:	NOVA FLORESTA	SEINFRA	2922-02 - Fortaleza	112,76%	-
CLIENTE:	PREFEITURA MUNICIPAL DE JAGUARIBE	SEINFRA	027.1 COM DESONERAÇÃO	83,85%	47,76%
		SINAPI	2022:03 COM DESONERAÇÃO	83,55%	47,45%
			COMPOSIÇÕES PRÓPRIAS	0,00%	0,00%
					REF.
					02/2022
					05/2021
					04/2022

MATERIAL		FONTE	UNID	COEFICIENTE	PREÇO UNITÁRIO	TOTAL
00003767	LIXA EM FOLHA PARA PAREDE OU MADEIRA, NUMERO 120, COR VERMELHA	SINAPI	UN	0,10000000	0,77	0,07
00043626	MASSA CORRIDA PARA SUPERFICIES DE AMBIENTES INTERNOS	SINAPI	KG	1,55502000	2,29	3,56
TOTAL MATERIAL:						3,63

SERVICO		FONTE	UNID	COEFICIENTE	PREÇO UNITÁRIO	TOTAL
88310	PINTOR COM ENCARGOS COMPLEMENTARES	SINAPI	H	0,67200000	21,90	14,71
88316	SERVENTE COM ENCARGOS COMPLEMENTARES	SINAPI	H	0,24700000	16,57	4,09
TOTAL SERVICIO:						18,80

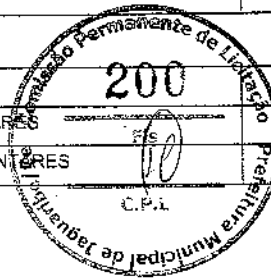

VALOR: 22,43

16.5. 88488 - APLICAÇÃO MANUAL DE PINTURA COM TINTA LÁTEX ACRÍLICA EM TETO, DUAS DEMÃOS. AF_06/2014 (M2)

MATERIAL		FONTE	UNID	COEFICIENTE	PREÇO UNITÁRIO	TOTAL
00007356	TINTA LATEX ACRÍLICA PREMIUM, COR BRANCO FOSCO	SINAPI	L	0,33000000	16,88	5,57
TOTAL MATERIAL:						5,57

SERVICO		FONTE	UNID	COEFICIENTE	PREÇO UNITÁRIO	TOTAL
88310	PINTOR COM ENCARGOS COMPLEMENTARES	SINAPI	H	0,24400000	21,90	5,34
88316	SERVENTE COM ENCARGOS COMPLEMENTARES	SINAPI	H	0,08900000	16,57	1,47
TOTAL SERVICIO:						6,81

VALOR: 12,38

17.1. C0357 - BANCADA DE GRANITO (OUTRAS CORES) E= 3cm (COLOCADO) (M2)

MAO DE OBRA		FONTE	UNID	COEFICIENTE	PREÇO UNITÁRIO	TOTAL
I2391	PEDREIRO	SEINFRA	H	1,20000000	20,7700	24,9240
I2543	SERVENTE	SEINFRA	H	2,00000000	15,5500	31,1000
TOTAL MAO DE OBRA:						56,0240

MATERIAL		FONTE	UNID	COEFICIENTE	PREÇO UNITÁRIO	TOTAL
I0108	AREIA GROSSA	SEINFRA	M3	0,00800000	74,7200	0,5978
I0805	CIMENTO PORTLAND	SEINFRA	KG	3,20000000	0,5600	1,7920
I1230	BANCADA DE GRANITO OUTRAS CORES, E=3cm	SEINFRA	M2	1,00000000	422,6400	422,6400
TOTAL MATERIAL:						425,0298

VALOR: 481,05

18.1. CP-006 - LIMPEZA FINAL DE OBRA (M²)

MAO DE OBRA		FONTE	UNID	COEFICIENTE	PREÇO UNITÁRIO	TOTAL
00006111	SERVENTE DE OBRAS	SINAPI	H	0,70000000	10,11	7,08
TOTAL MAO DE OBRA:						7,08

VALOR: 7,08

REVISÃO: [assinatura]
 [assinatura]
 Engenheiro Civil
 Nº: 22.678.353-9

31

RELATÓRIO ANALÍTICO - COMPOSIÇÕES PRÓPRIAS



OBRA:	AMPLIAÇÃO E MELHORIAS DA ESCOLA MARIA MIRANDA MAIA	DATA:	17/02/2022			BDI:	26,85%	
DESCRIÇÃO:	OBRA DE AMPLIAÇÃO	FONTE	VERSÃO	HORA	MES	REF.		
LOCAL:	NOVA FLORESTA	SEINFRA	2022/02 - Fortaleza	112,76%	-	02/2022		
CLIENTE:	PREFEITURA MUNICIPAL DE JAGUARIBE	SEINFRA	027.1 COM DESONERAÇÃO	83,85%	47,75%	05/2021		
		SINAPI	2022/03 COM DESONERAÇÃO	83,56%	47,46%	04/2022		
			COMPOSIÇÕES PRÓPRIAS	0,00%	0,00%			

PMJ0070 - ADMINISTRAÇÃO LOCAL DE OBRA - TIPO 3 (MÊS)

MAO DE OBRA		FONTE	UNID	COEFICIENTE	PREÇO UNITÁRIO	TOTAL
18583	ENGENHEIRO PLENO	SEINFRA	MÊS	0,13000000	18.382,82	2.389,77
TOTAL MAO DE OBRA:						2.389,77
VALOR:						2.389,77



PMJ0053 - CAIXA DE INSPEÇÃO EM ALVENARIA 60X60CM (M)

MAO DE OBRA		FONTE	UNID	COEFICIENTE	PREÇO UNITÁRIO	TOTAL
10040	AJUDANTE DE ARMADOR/FERREIRO	SEINFRA	H	0,16560000	16,77	2,78
10041	AJUDANTE DE CARPINTEIRO	SEINFRA	H	0,87120000	16,77	14,61
10121	ARMADOR/FERREIRO	SEINFRA	H	0,16560000	20,77	3,44
10498	CARPINTEIRO	SEINFRA	H	0,87120000	20,77	18,09
12391	PEDREIRO	SEINFRA	H	0,10800000	20,77	2,24
12543	SERVENTE	SEINFRA	H	0,28800000	15,55	4,48
TOTAL MAO DE OBRA:						45,64

MATERIAL		FONTE	UNID	COEFICIENTE	PREÇO UNITÁRIO	TOTAL
10103	ARAME RECOZIDO N.18 BWG	SEINFRA	KG	0,03240000	10,05	0,33
10109	AREIA MEDIA	SEINFRA	M3	0,01188000	67,50	0,80
10168	AÇO CA-60	SEINFRA	KG	1,90000000	8,28	15,73
10280	BRITA	SEINFRA	M3	0,01440000	76,19	1,10
10529	CHAPA COMPENSADO RESINADO 12MM (1,10 X 2,20M)	SEINFRA	M2	0,14400000	30,33	4,37
10805	CIMENTO PORTLAND	SEINFRA	KG	5,83000000	0,56	3,26
11918	TABUA DE 1" DE 3A. - L = 30cm	SEINFRA	M	0,04320000	10,01	0,43
TOTAL MATERIAL:						26,02
VALOR:						71,66

PMJ0041 - CANALETA DE CONCRETO 20cm x 20cm C/ GRELHA DE FERRO (M)

SERVICO		FONTE	UNID	COEFICIENTE	PREÇO UNITÁRIO	TOTAL
C0841	CONCRETO P/VIBR., FCK 18 MPa COM AGREGADO ADQUIRIDO	SEINFRA	M3	0,06000000	408,72	24,52
C2784	ESCAVAÇÃO MANUAL SOLO DE 1A.CAT. PROF. ATÉ 1,50m	SEINFRA	M3	0,10000000	41,21	4,12
C1405	FORMA PLANA CHAPA COMPENSADA RESINADA, ESP. = 12mm UTIL. 3 X	SEINFRA	M2	0,40000000	116,39	46,56
C1437	GRELHA DE FERRO P/CANALETAS	SEINFRA	M2	0,20000000	243,38	48,68
TOTAL SERVICO:						123,88
VALOR:						123,88

CP-006 - LIMPEZA FINAL DE OBRA (M²)

MAO DE OBRA		FONTE	UNID	COEFICIENTE	PREÇO UNITÁRIO	TOTAL
00008111	SERVENTE DE OBRAS	SINAPI	H	0,70000000	10,11	7,07
TOTAL MAO DE OBRA:						7,07
VALOR:						7,07

Handwritten mark

Handwritten signature
 Comissão Permanente de Licitação
 Prefeitura Municipal de Jaguaribe
 de Direção Auxiliar
 ENGENHEIRO CIVIL
 RNP: 011070862-8



CRONOGRAMA FÍSICO-FINANCEIRO

OBRA:	AMPLIAÇÃO E MELHORIAS DA ESCOLA MARIA MIRANDA MAIA	DATA :	17/02/2022	BDI :	26,85%	
DESCRIÇÃO:	OBRA DE AMPLIAÇÃO	FONTE	VERSÃO	HORA	MES	DATA REF.
LOCAL:	NOVA FLORESTA	SBC	2022/02 - Fortaleza	112,76%	-	02/2022
CLIENTE:	PREFEITURA MUNICIPAL DE JAGUARIBE	SEINFRA	027.1 COM DESONERAÇÃO	83,85%	47,76%	05/2021
		SINAPI	2022/03 COM DESONERAÇÃO	83,55%	47,46%	04/2022
			COMPOSIÇÕES PRÓPRIAS	-	-	

ITEM	DESCRIÇÃO	VALOR (R\$)	MÊS 1	MÊS 2	MÊS 3	MÊS 4	MÊS 5	MÊS 6	Total parcela
1	ADMINISTRAÇÃO	18.188,52	16,66 % 3.030,21	16,66 % 3.030,21	16,66 % 3.030,21	16,66 % 3.030,21	16,66 % 3.030,21	16,70 % 3.037,47	100,00 % 18.188,52
2	SERVIÇOS PRELIMINARES	5.577,83	100,00 % 5.577,83						100,00 % 5.577,83
3	MOVIMENTO DE TERRA	13.706,97	80,00 % 10.965,58	20,00 % 2.741,39					100,00 % 13.706,97
4	FUNDAÇÃO	31.682,24	100,00 % 31.682,24						100,00 % 31.682,24
5	SUPERESTRUTURA	72.139,70		50,00 % 36.069,85	50,00 % 36.069,85				100,00 % 72.139,70
6	IMPERMEABILIZAÇÃO	4.695,67	100,00 % 4.695,67						100,00 % 4.695,67
7	SISTEMA DE VEDAÇÃO VERTICAL	75.177,85		50,00 % 37.588,93	25,00 % 18.794,46	25,00 % 18.794,46			100,00 % 75.177,85
8	RAMPA DE ACESSIBILIDADE	6.989,19		50,00 % 3.494,60	25,00 % 1.747,30	25,00 % 1.747,29			100,00 % 6.989,19
9	ESQUADRIAS	15.955,64					50,00 % 7.977,82	50,00 % 7.977,82	100,00 % 15.955,64
10	COBERTURA	45.156,22			20,00 % 9.031,24	80,00 % 36.124,98			100,00 % 45.156,22
11	PISO	52.065,63				80,00 % 41.652,50	20,00 % 10.413,13		100,00 % 52.065,63
12	INSTALAÇÕES HIDROSSANITÁRIAS	12.377,40	60,00 % 7.426,44				40,00 % 4.950,96		100,00 % 12.377,40
13	LOUÇAS, METAIS E ACESSÓRIOS	8.919,01					20,00 % 1.783,80	80,00 % 7.135,21	100,00 % 8.919,01
14	INSTALAÇÕES ELÉTRICAS	15.909,88	80,00 % 9.545,93					40,00 % 6.363,95	100,00 % 15.909,88
15	REVESTIMENTOS	23.791,96			50,00 % 11.895,98	50,00 % 11.895,98			100,00 % 23.791,96
16	PINTURA	20.483,57					40,00 % 8.193,43	60,00 % 12.290,14	100,00 % 20.483,57

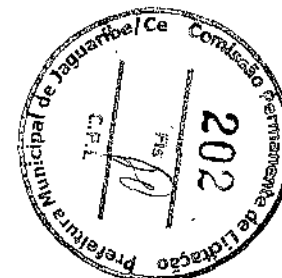



CRONOGRAMA FÍSICO-FINANCEIRO

OBRA:	AMPLIAÇÃO E MELHORIAS DA ESCOLA MARIA MIRANDA MAIA	DATA :	17/02/2022	BDI :	26,85%	
DESCRIÇÃO:	OBRA DE AMPLIAÇÃO	FONTE	VERSÃO	HORA	MES	DATA REF.
LOCAL:	NOVA FLORESTA	SRC	2022/02 - Fortaleza	112,76%	-	02/2022
CLIENTE:	PREFEITURA MUNICIPAL DE JAGUARIBE	SEINFRA	027.1 COM DESONERAÇÃO	83,85%	47,76%	05/2021
		SINAPI	2022/03 COM DESONERAÇÃO	83,55%	47,46%	04/2022
			COMPOSIÇÕES PRÓPRIAS	-	-	

ITEM	DESCRIÇÃO	VALOR (R\$)	MÊS 1	MÊS 2	MÊS 3	MÊS 4	MÊS 5	MÊS 6	Total parcela
17	DIVERSOS	958,03					100,00 %		100,00 %
							958,03		958,03
18	SERVIÇOS FINAIS	2.450,91						100,00 %	100,00 %
								2.450,91	2.450,91
		426.226,22	72.923,90	82.924,98	80.569,04	113.245,42	37.307,38	39.255,50	
			72.923,90	155.848,88	236.417,92	349.663,34	386.970,72	426.226,22	426.226,22



Roberto Augusto Serra de Oliveira
 Presidente da Comissão
 de Licitação
 Departamento Cível
 Rua ... nº ...

31

COMPOSIÇÃO DO BDI



OBRA:	AMPLIAÇÃO E MELHORIAS DA ESCOLA MARIA MIRANDA MAIA	DATA: 17/02/2022	BDI: 26,85%		
DESCRIÇÃO:	OBRA DE AMPLIAÇÃO	PONTE	VERSÃO	HORA	MES
LOCAL:	NOVA FLORESTA	SBC	2022-02 - Fortaleza	112,76%	-
CLIENTE:	PREFEITURA MUNICIPAL DE JAGUARIBE	SEINFRA	D27.1 COM DESONERAÇÃO	83,83%	47,76%
		SINAPI	2022-03 COM DESONERAÇÃO	83,55%	47,46%
			COMPOSIÇÕES PRÓPRIAS	0,00%	0,00%
					REF.
					02/2022
					05/2021
					04/2022

COD	DESCRIÇÃO	%
	despesas indiretas	
AC	Administração Central	3,80
DF	Despesas Financeiras	1,02
R	Riscos	0,50
	TOTAL	5,32
	Beneficio	
S+G	Seguro/Garantia	0,32
L	Lucro	6,64
	TOTAL	6,96
	Impostos	
	PIS	0,65
	COFINS	3,00
	ISS (ALÍQUOTA X BASE DE CÁLCULO) 5,00% X 60,0% =	3,00
	CPRB	4,50
	TOTAL	11,15



BDI = 26,85%

$$(1+AC+S+R+G)*(1+DF)*(1+L)/(1-I)-1$$

Raulino Augusto de Almeida Chaves Jr.

 Engenheiro Civil

 CREA - RJ 000000000

R



TABELA DE ENCARGOS SOCIAIS

OBRA:	AMPLIAÇÃO E MELHORIAS DA ESCOLA MARIA MIRANDA MAIA	DATA:	17/02/2022	BDI:	26,85%
DESCRIÇÃO:	OBRA DE AMPLIAÇÃO	FONTE:	SEINFRA	VERSÃO:	2022.02 - Fortaleza
LOCAL:	NOVA FLORESTA		SEINFRA	2022.03 COM DESONERAÇÃO	83,85%
CLIENTE:	PREFEITURA MUNICIPAL DE JAGUARIBE		SINAPI	2022.03 COM DESONERAÇÃO	83,55%
				COMPOSIÇÕES PRÓPRIAS	0,00%
					0,50%

COD	DESCRIÇÃO	HORA %	MÊS %
A	GRUPO A		
A1	INSS	0,00	0,00
A2	SESI	1,50	1,50
A3	SENAI	1,00	1,00
A4	INCRA	0,20	0,20
A5	SEBRAE	0,60	0,60
A6	Salário Educação	2,50	2,50
A7	Seguro Contra Acidentes de Trabalho	3,00	3,00
A8	FGTS	8,00	8,00
A9	SECONCI	0,00	0,00
	TOTAL	16,80	16,80

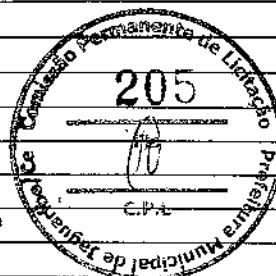

B	GRUPO B		
B1	Repouso Semanal Remunerado	17,84	0,00
B2	Feriados	3,71	0,00
B3	Auxílio - Enfermidade	0,85	0,66
B4	13º Salário	10,81	8,33
B5	Licença Paternidade	0,07	0,06
B6	Faltas Justificadas	0,72	0,56
B7	Dias de Chuvas	1,56	0,00
B8	Auxílio Acidente de Trabalho	0,10	0,08
B9	Férias Gozadas	8,95	6,90
B10	Salário Maternidade	0,03	0,02
	TOTAL	44,64	16,61

C	GRUPO C		
C1	Aviso Prévio Indenizado	5,41	4,17
C2	Aviso Prévio Trabalhado	0,13	0,10
C3	Férias Indenizadas	4,36	3,36
C4	Depósito Rescisão Sem Justa Causa	3,80	2,93
C5	Indenização Adicional	0,46	0,35
	TOTAL	14,16	10,91

D	GRUPO D		
D1	Reincidência de Grupo A sobre Grupo B	7,50	2,79
D2	Reincidência de Grupo A sobre Aviso Prévio Trabalhado e Reincidência do FGTS sobre Aviso Prévio Indenizado	0,45	0,35
	TOTAL	7,95	3,14

Horista = 83,55%
Mensalista = 47,46%

A + B + C + D

Secretaria de Administração
PREFEITURA MUNICIPAL DE JAGUARIBE
RUA DO COMÉRCIO, 100
JAGUARIBE - CE
CEP: 63.100-000

TABELA DE ENCARGOS SOCIAIS



OBRA:	AMPLIAÇÃO E MELHORIAS DA ESCOLA MARIA MIRANDA MAIA	DATA: 17/02/2022	BDI: 26,85%
DESCRIÇÃO:	OBRA DE AMPLIAÇÃO	FONTE	VERSÃO
LOCAL:	NOVA FLORESTA	SBC	2022.02 - Fortaleza
CLIENTE:	PREFEITURA MUNICIPAL DE JAGUARIBE	SEINFRA	927.1 COM DESONERAÇÃO
		SINAPI	2022.05 COM DESONERAÇÃO
			COMPOSIÇÕES PRÓPRIAS
			HORA
			MES
			REF.
			02/2022
			05/2021
			04/2022
			112,76%
			47,76%
			47,46%
			0,00%
			0,00%

COD	DESCRIÇÃO	HORA %	MÊS %
A	GRUPO A		
A1	INSS	20,00	20,00
A2	SESI	1,50	1,50
A3	SENAI	1,00	1,00
A4	INCRA	0,20	0,20
A5	SEBRAE	0,60	0,60
A6	Salário Educação	2,50	2,50
A7	Seguro Contra Acidentes de Trabalho	3,00	3,00
A8	FGTS	8,00	8,00
A9	SECONCI	0,00	0,00
	TOTAL	36,80	36,80

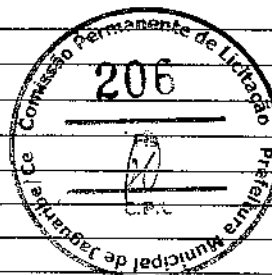

B	GRUPO B		
B1	Repouso Semanal Remunerado	17,84	0,00
B2	Feridos	3,71	0,00
B3	Auxílio - Enfermidade	0,87	0,67
B4	13º Salário	10,80	8,33
B5	Licença Paternidade	0,07	0,06
B6	Faltas Justificadas	0,72	0,56
B7	Dias de Chuvas	1,55	0,00
B8	Auxílio Acidente de Trabalho	0,11	0,08
B9	Férias Gozadas	8,71	6,73
B10	Salário Maternidade	0,03	0,03
	TOTAL	44,41	16,46

C	GRUPO C		
C1	Aviso Prévio Indenizado	5,40	4,17
C2	Aviso Prévio Trabalhado	0,13	0,10
C3	Férias Indenizadas	4,85	3,75
C4	Depósito Rescisão Sem Justa Causa	3,90	3,01
C5	Indenização Adicional	0,45	0,35
	TOTAL	14,73	11,38

D	GRUPO D		
D1	Reincidência de Grupo A sobre Grupo B	16,34	6,06
D2	Reincidência de Grupo A sobre Aviso Prévio Trabalhado e Reincidência do FGTS sobre Aviso Prévio Indenizado	0,48	0,37
	TOTAL	16,82	6,43

Horista = 112,76%
Mensalista = 71,07%

A + B + C + D

[Handwritten signature]

Fernando Augusto de Sousa
 Engenheiro de Edifícios
 CREA - CE 01/0000000-0
 2022/02/17

TABELA DE ENCARGOS SOCIAIS



OBRA:	AMPLIAÇÃO E MELHORIAS DA ESCOLA MARIA MIRANDA MAIA	DATA: 17/02/2022	BDI: 26,65%
DESCRIÇÃO:	OBRA DE AMPLIAÇÃO	FORTE	VERSÃO
LOCAL:	NOVA FLORESTA	SEC	2022.02 - Fortaleza
CLIENTE:	PREFEITURA MUNICIPAL DE JAGUARIBE	SEINFRA	027.1 COM DESONERAÇÃO
		SINAPI	2022.03 COM DESONERAÇÃO
			COMPOSIÇÕES PRÓPRIAS
			HORA MES REF.
			112,76% - 02/2022
			83,85% - 05/2021
			47,76% - 04/2022
			0,00% 0,00%

COD	DESCRIÇÃO	HORA %	MÊS %
A	GRUPO A		
A1	INSS	0,00	0,00
A2	SESI	1,50	1,50
A3	SENAI	1,00	1,00
A4	INCRA	0,20	0,20
A5	SEBRAE	0,60	0,60
A6	Salário Educação	2,50	2,50
A7	Seguro Contra Acidentes de Trabalho	3,00	3,00
A8	FGTS	8,00	8,00
A9	SECONCI	0,00	0,00
	TOTAL	16,80	16,80

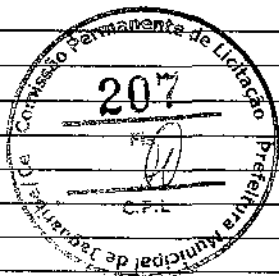

B	GRUPO B		
B1	Repouso Semanal Remunerado	17,84	0,00
B2	Feriados	3,71	0,00
B3	Auxílio - Enfermidade	0,87	0,67
B4	13º Salário	10,80	8,33
B5	Licença PaternidadeE	0,07	0,06
B6	Faltas Justificadas	0,72	0,56
B7	Dias de Chuvas	1,55	0,00
B8	Auxílio Acidente de Trabalho	0,11	0,08
B9	Férias Gozadas	8,71	6,73
B10	Salário Maternidade	0,03	0,03
	TOTAL	44,41	16,46

C	GRUPO C		
C1	Aviso Prévio Indenizado	5,40	4,17
C2	Aviso Prévio Trabalhado	0,13	0,10
C3	Férias Indenizadas	4,85	3,75
C4	Depósito Rescisão Sem Justa Causa	3,90	3,01
C5	Indenização Adicional	0,45	0,35
	TOTAL	14,73	11,38

D	GRUPO D		
D1	Reincidência de Grupo A sobre Grupo B	7,46	2,77
D2	Reincidência de Grupo A sobre Aviso Prévio Trabalhado e Reincidência do FGTS sobre Aviso Prévio Indenizado	0,45	0,35
	TOTAL	7,91	3,12

Horista = 83,85%
Mensalista = 47,76%

A + B + C + D

Assinatura do Responsável Técnico
 Engenheiro Civil
 RUA... Nº...
 CEP...

B9



Anotação de Responsabilidade Técnica - ART
Lei nº 6.496, de 7 de dezembro de 1977

CREA-CE

ART OBRA / SERVIÇO
Nº CE20220918804

Conselho Regional de Engenharia e Agronomia do Ceará

INICIAL

1. Responsável Técnico

FERNANDO ANTONIO SERRA DE OLIVEIRA JUNIOR
Título profissional: ENGENHEIRO CIVIL

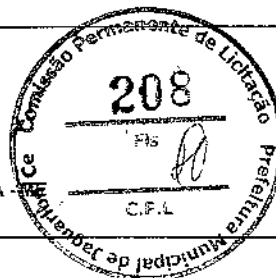

RNP: 2118783638
Registro: 351920CE

Empresa contratada: DIOGENES BEZERRA ENGENHARIA LTDA

Registro: 0010475818-CE

2. Dados do Contrato

Contratante: Município de Jaguaribe
PRAÇA SENADOR FERNANDES TÁVORA
Complemento:
Cidade: JAGUARIBE

Bairro: CENTRO
UF: CE

CPF/CNPJ: 07.443.708/0001-66
Nº: S/N
CEP: 63475000

Contrato: Não especificado

Celebrado em:

Valor: R\$ 10.000,00

Tipo de contratante: Pessoa Jurídica de Direito Público

Ação Institucional: NENHUMA - NÃO OPTANTE

3. Dados da Obra/Serviço

PRAÇA SENADOR FERNANDES TÁVORA

Nº: S/N

Complemento:
Cidade: JAGUARIBE

Bairro: CENTRO
UF: CE

CEP: 63475000

Data de início: 11/01/2022

Previsão de término: 30/12/2022

Coordenadas Geográficas: -5.888942, -38.623393

Finalidade: Escolar

Código: Não Especificado

Proprietário: Município de Jaguaribe

CPF/CNPJ: 07.443.708/0001-66

4. Atividade Técnica

14 - Elaboração

	Quantidade	Unidade
80 - Projeto > CONSTRUÇÃO CIVIL > EDIFICAÇÕES > DE EDIFICAÇÃO > #1.1.1.1 - DE ALVENARIA	8,00	h/d
80 - Projeto > CONSTRUÇÃO CIVIL > INSTALAÇÕES HIDROSSANITÁRIAS > #1.4.1 - DE SISTEMA DE ÁGUA POTÁVEL	8,00	h/d
80 - Projeto > CONSTRUÇÃO CIVIL > INSTALAÇÕES HIDROSSANITÁRIAS > #1.4.3 - DE INSTALAÇÃO DE SISTEMA DE ESGOTO SANITÁRIO	8,00	h/d
80 - Projeto > ELETROTÉCNICA > INSTALAÇÕES ELÉTRICAS > DE LIGAÇÃO INDIVIDUAL DE REDE DE ENERGIA > #11.10.10.1 - EM BAIXA TENSÃO PARA FINS RESIDENCIAIS	8,00	h/d
80 - Projeto > ELETROTÉCNICA > SISTEMAS DE PROTEÇÃO CONTRA DESCARGAS ATMOSFÉRICAS - SPDA > #11.12.1 - DE SISTEMAS DE PROTEÇÃO CONTRA DESCARGAS ATMOSFÉRICAS - SPDA	8,00	h/d
80 - Projeto > CONSTRUÇÃO CIVIL > INSTALAÇÕES DE GASES, VAPORES E A VÁCUO > #1.5.2 - DE TUBULAÇÃO DE GÁS	8,00	h/d
80 - Projeto > CONSTRUÇÃO CIVIL > INSTALAÇÕES DE PREVENÇÃO E COMBATE A INCÊNDIO > #1.6.6 - DE PREVENÇÃO E COMBATE A INCÊNDIO E PÂNICO	8,00	h/d
80 - Projeto > GEOTECNIA E GEOLOGIA DA ENGENHARIA > OBRAS DE TERRA > DE OBRAS DE TERRA > #3.3.1.9 - TERRAPLENAGEM	8,00	h/d
80 - Projeto > ESTRUTURAS > ESTRUTURAS DE CONCRETO E ARGAMASSA ARMADA > #2.1.1 - DE ESTRUTURA DE CONCRETO ARMADO	8,00	h/d
80 - Projeto > ESTRUTURAS > ESTRUTURAS DE MADEIRA > #2.3.1 - DE ESTRUTURA DE MADEIRA	8,00	h/d
80 - Projeto > ESTRUTURAS > ESTRUTURAS METÁLICAS > DE ESTRUTURA METÁLICA > #2.2.1.1 - PARA EDIFICAÇÃO	8,00	h/d
80 - Projeto > CONSTRUÇÃO CIVIL > MATERIAIS DE CONSTRUÇÃO CIVIL > #1.2.5 - DE IMPERMEABILIZAÇÃO APLICADA À CONSTRUÇÃO CIVIL	8,00	h/d
35 - Elaboração de orçamento > CONSTRUÇÃO CIVIL > EDIFICAÇÕES > DE EDIFICAÇÃO > #1.1.1.1 - DE ALVENARIA	8,00	h/d
35 - Elaboração de orçamento > CONSTRUÇÃO CIVIL > INSTALAÇÕES HIDROSSANITÁRIAS > #1.4.1 - DE SISTEMA DE ÁGUA POTÁVEL	8,00	h/d
35 - Elaboração de orçamento > CONSTRUÇÃO CIVIL > INSTALAÇÕES HIDROSSANITÁRIAS > #1.4.3 - DE INSTALAÇÃO DE SISTEMA DE ESGOTO SANITÁRIO	8,00	h/d

A autenticidade desta ART pode ser verificada em: <https://crea-ce.sitac.com.br/publico/>, com a chave: 0881c
Impresso em: 03/05/2022 às 19:34:03 por: , ip: 177.124.16.26

www.crea-ce.org.br
Tel: (85) 3453-8800

faleconosco@crea-ce.org.br
Fax: (85) 3453-8804



CREA-CE
Conselho Regional de Engenharia e Agronomia do Ceará





Anotação de Responsabilidade Técnica - ART
Lei nº 6.496, de 7 de dezembro de 1977

CREA-CE

ART OBRA / SERVIÇO
Nº CE20220918804

Conselho Regional de Engenharia e Agronomia do Ceará



INICIAL

35 - Elaboração de orçamento > ELETROTÉCNICA > INSTALAÇÕES ELÉTRICAS > DE LIGAÇÃO INDIVIDUAL DE REDE DE ENERGIA > #11.10.10.1 - EM BAIXA TENSÃO PARA FINS RESIDENCIAIS	8,00	h/d
35 - Elaboração de orçamento > ELETROTÉCNICA > SISTEMAS DE PROTEÇÃO CONTRA DESCARGAS ATMOSFÉRICAS - SPDA > #11.12.1 - DE SISTEMAS DE PROTEÇÃO CONTRA DESCARGAS ATMOSFÉRICAS - SPDA	8,00	h/d
35 - Elaboração de orçamento > CONSTRUÇÃO CIVIL > INSTALAÇÕES DE GASES, VAPORES E À VÁCUO > #1.5.2 - DE TUBULAÇÃO DE GÁS	8,00	h/d
35 - Elaboração de orçamento > CONSTRUÇÃO CIVIL > INSTALAÇÕES DE PREVENÇÃO E COMBATE A INCÊNDIO > #1.6.6 - DE PREVENÇÃO E COMBATE A INCÊNDIO E PÂNICO	8,00	h/d
35 - Elaboração de orçamento > GEOTECNIA E GEOLOGIA DA ENGENHARIA > OBRAS DE TERRA > DE OBRAS DE TERRA > #3.3.1.9 - TERRAPLENAGEM	8,00	h/d
35 - Elaboração de orçamento > ESTRUTURAS > ESTRUTURAS DE CONCRETO E ARGAMASSA ARMADA > #2.1.1 - DE ESTRUTURA DE CONCRETO ARMADO	8,00	h/d
35 - Elaboração de orçamento > ESTRUTURAS > ESTRUTURAS DE MADEIRA > #2.3.1 - DE ESTRUTURA DE MADEIRA	8,00	h/d
35 - Elaboração de orçamento > ESTRUTURAS > ESTRUTURAS METÁLICAS > DE ESTRUTURA METÁLICA > #2.2.1.1 - PARA EDIFICAÇÃO	8,00	h/d
35 - Elaboração de orçamento > CONSTRUÇÃO CIVIL > MATERIAIS DE CONSTRUÇÃO CIVIL > #1.2.5 - DE IMPERMEABILIZAÇÃO APLICADA À CONSTRUÇÃO CIVIL	8,00	h/d
18 - Fiscalização	Quantidade	Unidade
60 - Fiscalização de obra > CONSTRUÇÃO CIVIL > EDIFICAÇÕES > DE EDIFICAÇÃO > #1.1.1.1 - DE ALVENARIA	8,00	h/d
60 - Fiscalização de obra > CONSTRUÇÃO CIVIL > INSTALAÇÕES HIDROSSANITÁRIAS > #1.4.1 - DE SISTEMA DE ÁGUA POTÁVEL	8,00	h/d
60 - Fiscalização de obra > CONSTRUÇÃO CIVIL > INSTALAÇÕES HIDROSSANITÁRIAS > #1.4.3 - DE INSTALAÇÃO DE SISTEMA DE ESGOTO SANITÁRIO	8,00	h/d
60 - Fiscalização de obra > ELETROTÉCNICA > INSTALAÇÕES ELÉTRICAS > DE LIGAÇÃO INDIVIDUAL DE REDE DE ENERGIA > #11.10.10.1 - EM BAIXA TENSÃO PARA FINS RESIDENCIAIS	8,00	h/d
60 - Fiscalização de obra > ELETROTÉCNICA > SISTEMAS DE PROTEÇÃO CONTRA DESCARGAS ATMOSFÉRICAS - SPDA > #11.12.1 - DE SISTEMAS DE PROTEÇÃO CONTRA DESCARGAS ATMOSFÉRICAS - SPDA	8,00	h/d
60 - Fiscalização de obra > CONSTRUÇÃO CIVIL > INSTALAÇÕES DE GASES, VAPORES E À VÁCUO > #1.5.2 - DE TUBULAÇÃO DE GÁS	8,00	h/d
60 - Fiscalização de obra > CONSTRUÇÃO CIVIL > INSTALAÇÕES DE PREVENÇÃO E COMBATE A INCÊNDIO > #1.6.6 - DE PREVENÇÃO E COMBATE A INCÊNDIO E PÂNICO	8,00	h/d
60 - Fiscalização de obra > GEOTECNIA E GEOLOGIA DA ENGENHARIA > OBRAS DE TERRA > DE OBRAS DE TERRA > #3.3.1.9 - TERRAPLENAGEM	8,00	h/d
60 - Fiscalização de obra > ESTRUTURAS > ESTRUTURAS DE CONCRETO E ARGAMASSA ARMADA > #2.1.1 - DE ESTRUTURA DE CONCRETO ARMADO	8,00	h/d
60 - Fiscalização de obra > ESTRUTURAS > ESTRUTURAS DE MADEIRA > #2.3.1 - DE ESTRUTURA DE MADEIRA	8,00	h/d
60 - Fiscalização de obra > ESTRUTURAS > ESTRUTURAS METÁLICAS > DE ESTRUTURA METÁLICA > #2.2.1.1 - PARA EDIFICAÇÃO	8,00	h/d
60 - Fiscalização de obra > CONSTRUÇÃO CIVIL > MATERIAIS DE CONSTRUÇÃO CIVIL > #1.2.5 - DE IMPERMEABILIZAÇÃO APLICADA À CONSTRUÇÃO CIVIL	8,00	h/d

Após a conclusão das atividades técnicas o profissional deve proceder a baixa desta ART

5. Observações

ELABORAÇÃO DE ORÇAMENTO, PROJETOS E FISCALIZAÇÃO PARA A CONSTRUÇÃO, MANUTENÇÃO E MELHORIAS EM UNIDADES ESCOLARES DO ENSINO INFANTIL E FUNDAMENTAL DO MUNICÍPIO DE JAGUARIBE.

6. Declarações

- Declaro que estou cumprindo as regras de acessibilidade previstas nas normas técnicas da ABNT, na legislação específica e no decreto n. 5296/2004.

7. Entidade de Classe

NENHUMA - NÃO OPTANTE

[Handwritten signature]

A autenticidade desta ART pode ser verificada em: <https://crea-ce.sitac.com.br/publica/>, com a chave: 0891c
Impresso em: 03/05/2022 às 16:34:03 por: , ip: 177.124.16.26





Anotação de Responsabilidade Técnica - ART
 Lei nº 6.496, de 7 de dezembro de 1977

CREA-CE

ART OBRA / SERVIÇO
 Nº CE20220918804

Conselho Regional de Engenharia e Agronomia do Ceará

INICIAL

8. Assinaturas

Declaro serem verdadeiras as informações acima

Fernando Antonio Serra de Oliveira Junior
 FERNANDO ANTONIO SERRA DE OLIVEIRA JUNIOR - CPF: 088.006.893-14

Local _____ de _____ data _____ de _____

Município de Jaguaribe - CNPJ: 07.443.708/0001-66

9. informações

* A ART é válida somente quando quitada, mediante apresentação do comprovante do pagamento ou conferência no site do Crea.

10. Valor

Valor da ART: R\$ 88,78 Registrada em: 11/01/2022 Valor pago: R\$ 88,78 Nosso Número: 8215097087



BJ

A autenticidade desta ART pode ser verificada em: <https://crea-ce.sitac.com.br/publico/>, com a chave: 0891c
 impresso em: 03/05/2022 às 16:34:03 por: , ip: 177.124.16.26



Unidade dos Circuitos

Descrição	Quantidade	Preço Unitário	Valor Total	Observações
1.000	1	1000,00	1000,00	...
...
...

Lista de Materiais - Pórgão

Descrição	Quantidade	Preço Unitário	Valor Total
...
...

Lista de Materiais - Eletrodutos

Descrição	Quantidade	Preço Unitário	Valor Total
...
...

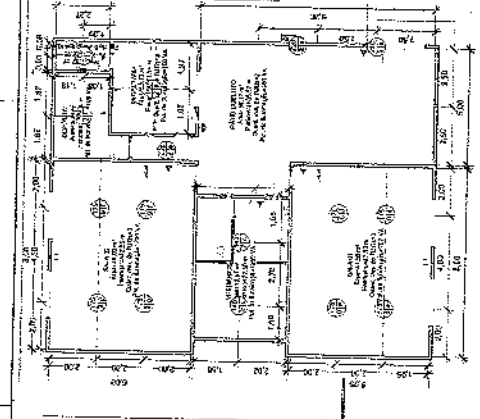

Resumo dos Circuitos

Item	Descrição	Quantidade	Preço Unitário	Valor Total
...
...

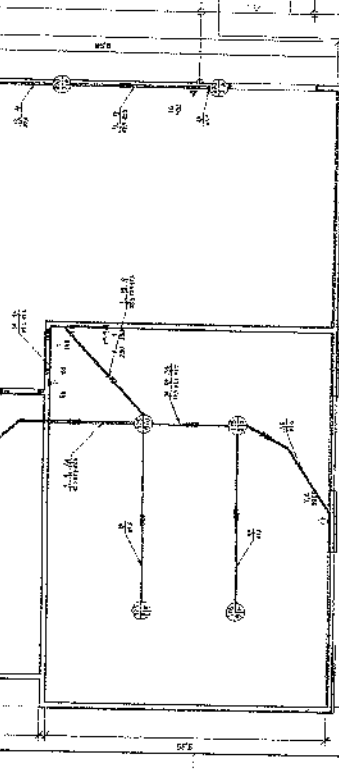
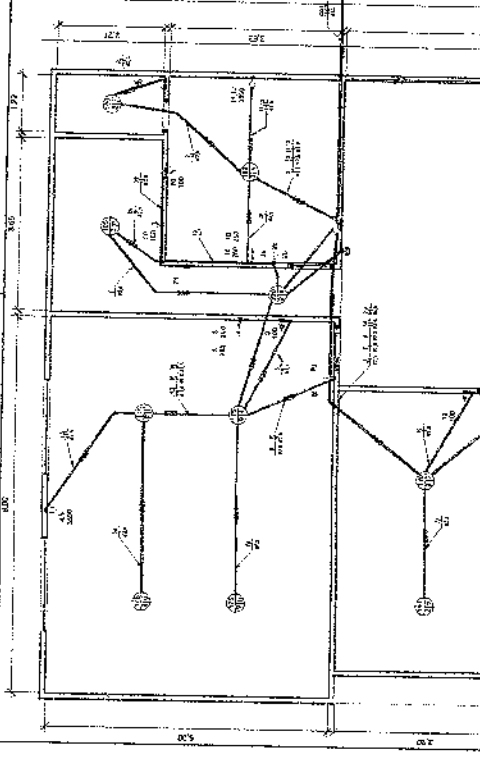
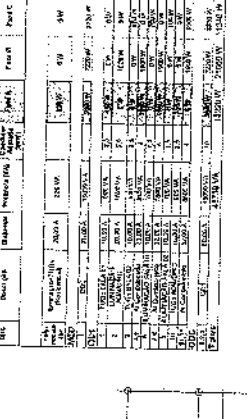

Comissão Permanente de Licitação
211
Prefeitura Municipal de Jaguaribe
C.P.L.

PROPOSTA Nº: ...
 VALOR TOTAL: ...

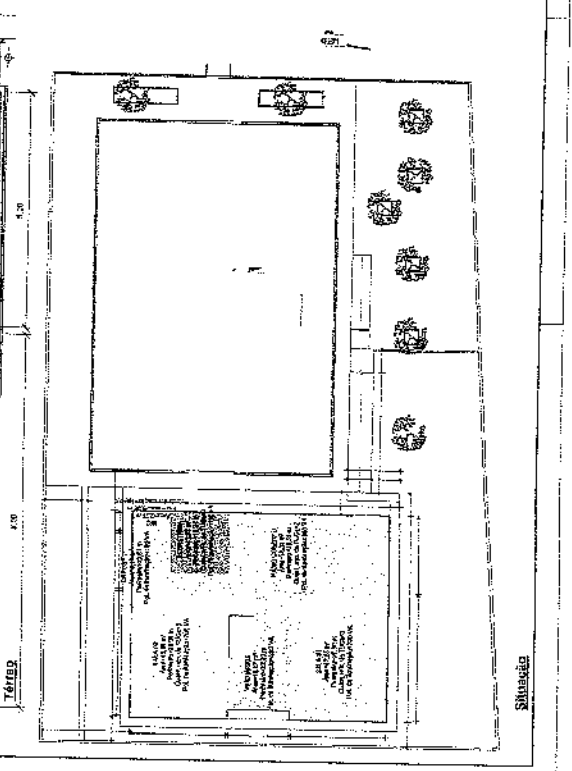
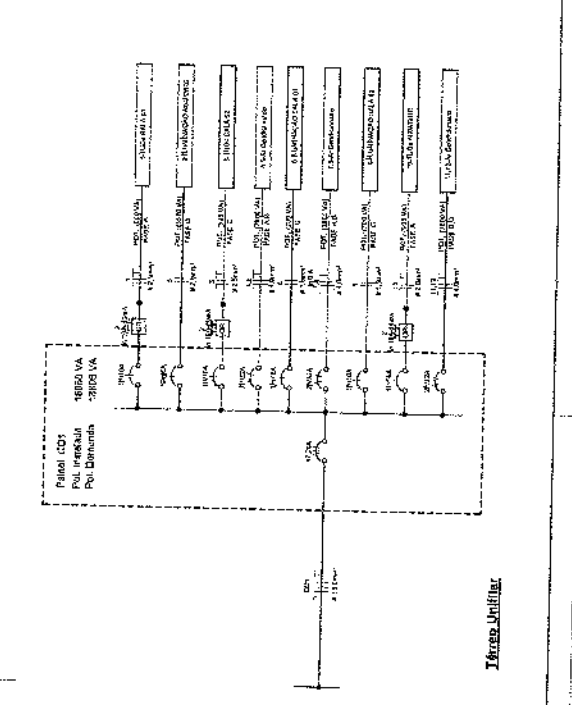

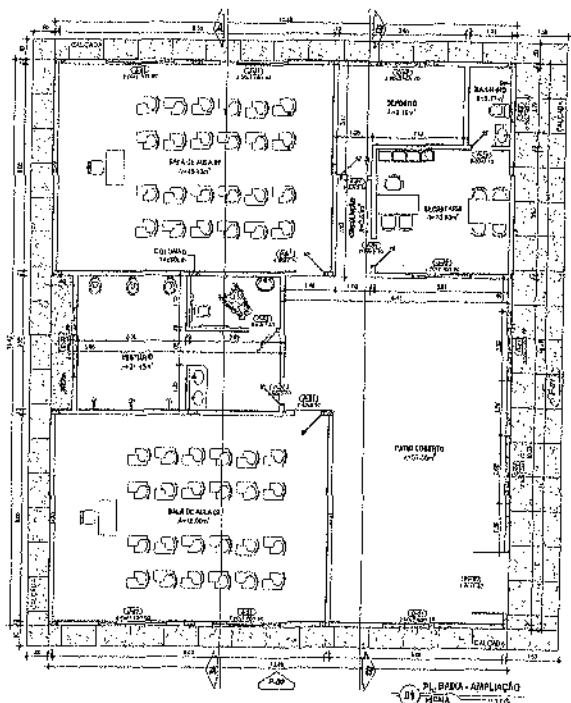

01 PLANTA - AMPLIACAO
ESCALA 1:100

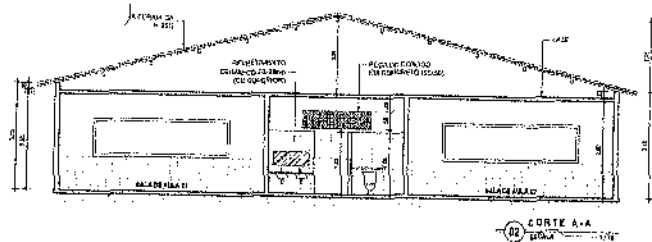

02 CORTE A-A
ESCALA 1:100

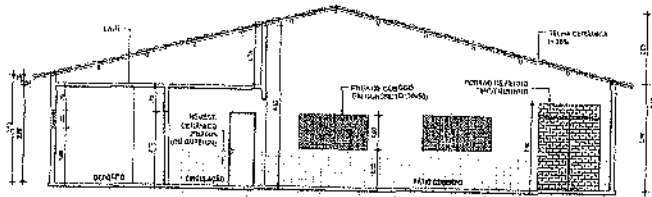

03 CORTE A-A
ESCALA 1:100

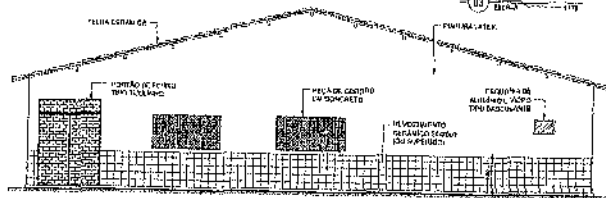

04 FACHADA B1
ESCALA 1:100

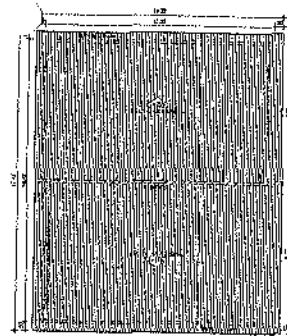

05 PLANTA DE COBERTURA
ESCALA 1:100

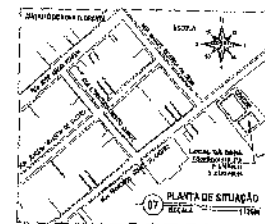

07 PLANTA DE SITUACAO
ESCALA 1:1000



QUANTIDADE	
1	100
2	200
3	300
4	400
5	500
6	600
7	700
8	800
9	900
10	1000

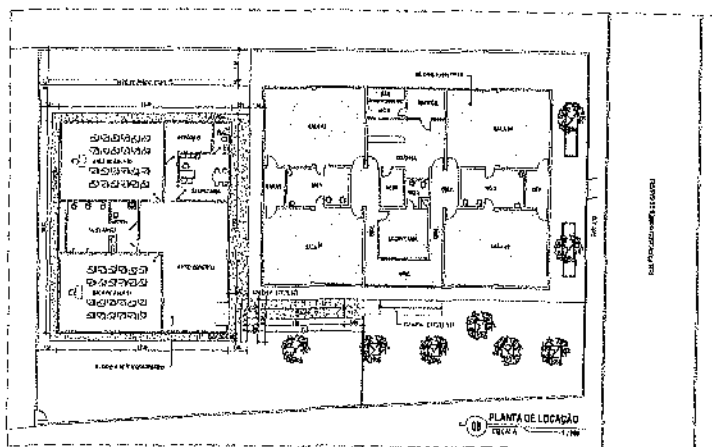

08 PLANTA DE LOCALIZACAO
ESCALA 1:100

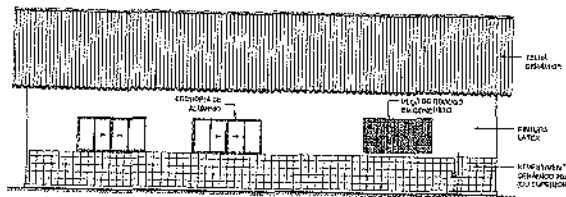

06 FACHADA B2
ESCALA 1:100

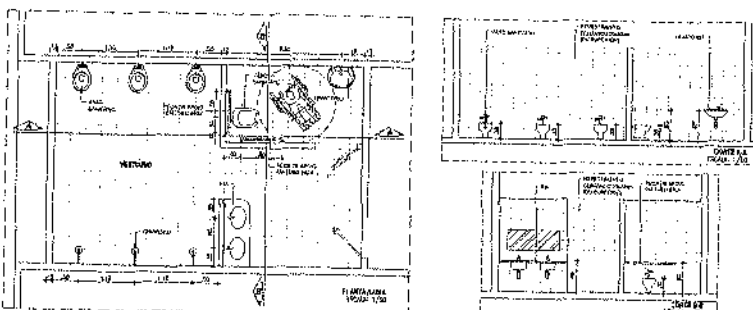

09 DETALHE DO VESTIBULO
ESCALA 1:100

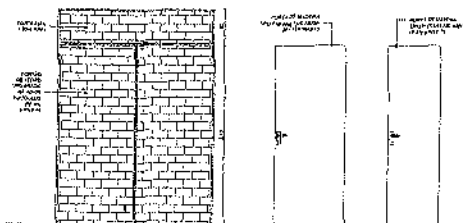

10 DETALHE DE ESQUINAS
ESCALA 1:100

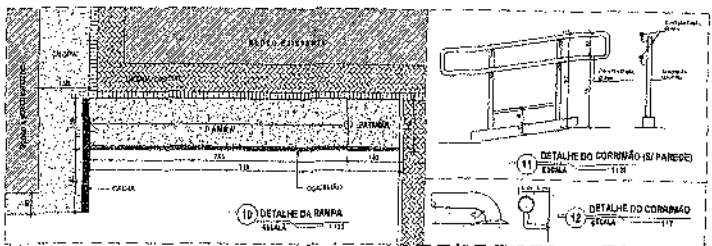

11 DETALHE DA BARRA
ESCALA 1:100

12 DETALHE DO CORRIMAO (S) PAREDE
ESCALA 1:100

13 DETALHE DO CORRIMAO
ESCALA 1:100

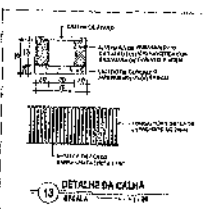

14 DETALHE DA CALHA
ESCALA 1:100

Prefeitura Municipal de Jaguaribe

JAGUARIBE

AMPLIACAO DA QUICHE MARIA MIRANDA MATA NO DISTRITO DE NOVA FLORESTA, MUNICIPIO DE JAGUARIBE-CE

PROJETO	WINDSON LIMA	PROJETO	PREFEITURA MUNICIPAL DE JAGUARIBE-CE	PROJETO	JAGUARIBE-CE
INDICACAO	REIA FRANCISCO DENES DE CASTRO, ENGENHEIRO DE OBRAS CIVIS - JAGUARIBE-CE	DATA	MARCO / 2022	PROJETO	PROJETO ARQUITETONICO
PROJETO	PLANTA DE SITUACAO, PLANTA PARALELOGRAFICA, PLANTA DE LOCALIZACAO, QUADRO DE ESPECIFICACAO, PROJETO ARQUITETONICO DE PAREDES E SOLICACAO	PROJETO	1/1		

1 01 - HIDRAULICA
1:50

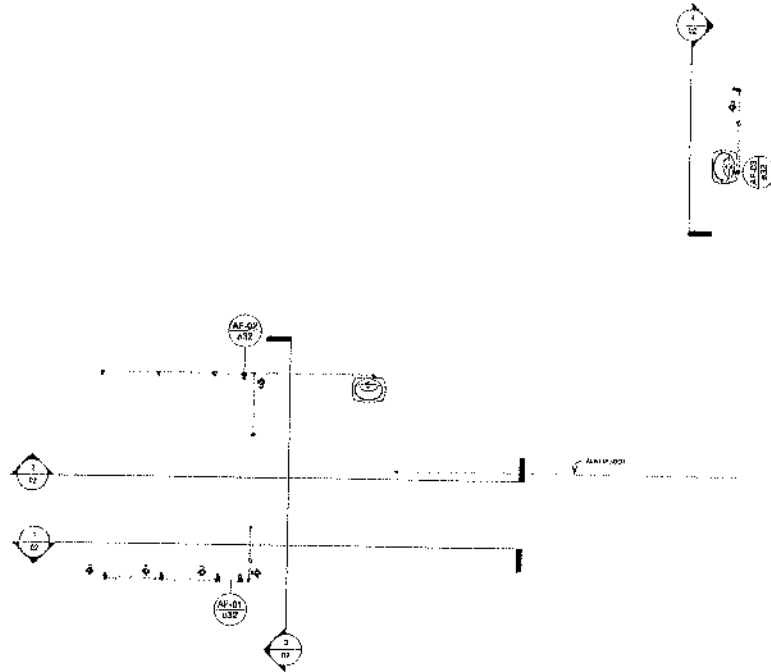

2 01 - SANITÁRIO
1:50

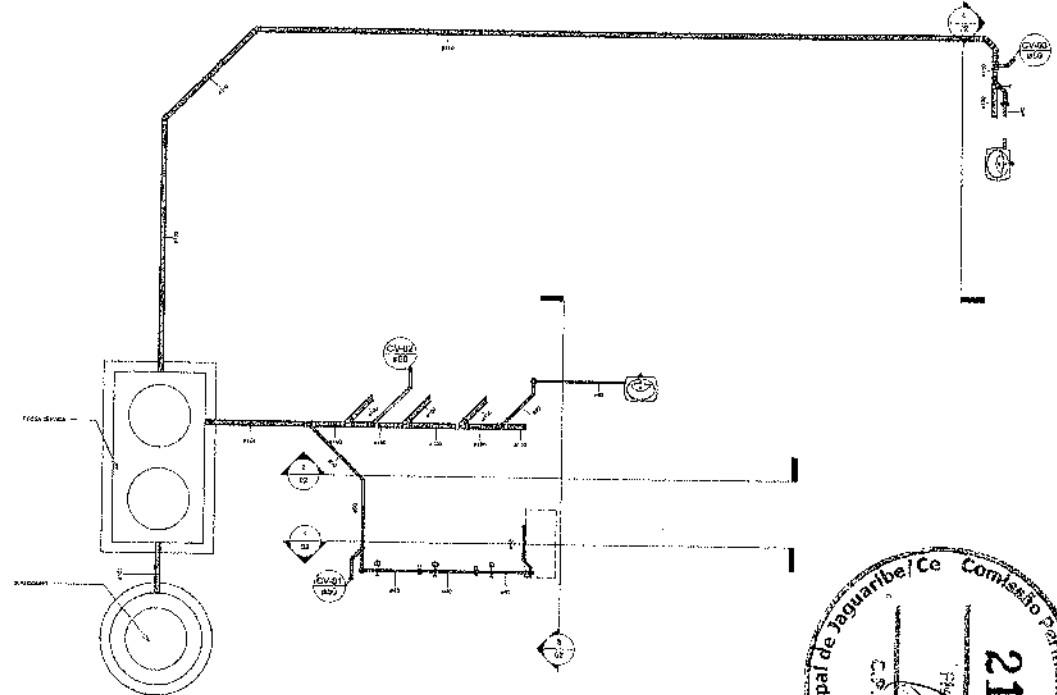

3 BARRILETE
1:50

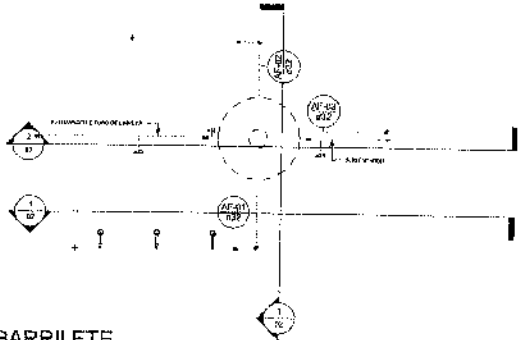

RESPONSÁVEL TÉCNICO		OBSERVAÇÕES:	
Fernando Augusto Gomes de Oliveira Junior Engenheiro CREA 13107/CE			
 Prefeitura Municipal de Jaguaribe		PROJETO	
PROJETO DE AMPLIAÇÃO DE METROS DA ESCOLA MARIA MENDES LIMA PROJETO DE RECONSTRUÇÃO		PROPOSTA Nº 01/03	
PROPOSTA Nº 01/03		ESCALA:	
LOCAL DA OBRA:		DATA:	
BOMBEAMENTO:		PLANO:	

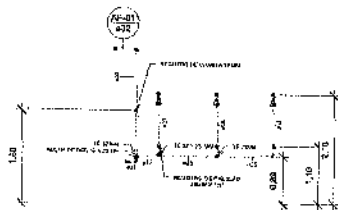

1 CORTE 1
1:50

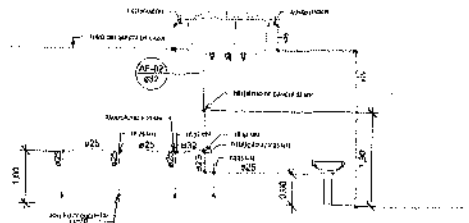

2 CORTE 2
1:50



3 CORTE 3
1:50

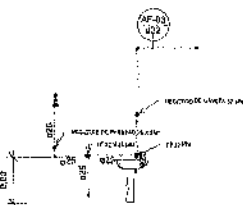

4 CORTE 4
1:50

Conexões para Água Fria			
Quantidade	Descrição	Linhas	Código
7	Bucha de Redução Soldável Curta 25x20mm, PVC Marrom, Água Fria - TIGRE	Soldável	
12	Bucha de Redução Soldável Curta 32x25mm, PVC Marrom, Água Fria - TIGRE	Soldável	
5	Joelho 90° Roscável com Bucha do Lado 3/4", PVC Branco, Água Fria - TIGRE	Roscável	
16	Joelho 90° Soldável 25mm, PVC Marrom, Água Fria - TIGRE	Soldável	
9	Joelho 90° Soldável 32mm, PVC Marrom, Água Fria - TIGRE	Soldável	
1	Joelho 90° Soldável 40mm, PVC Marrom, Água Fria - TIGRE	Soldável	
2	Joelho 90° Soldável com Bucha de 1.000 25 x 3/4", PVC Marrom, Água Fria - TIGRE	Soldável	
3	Tê de Redução Soldável 32x25mm, PVC Marrom, Água Fria - TIGRE	Soldável	
1	Tê de Redução Soldável 40x32mm, PVC Marrom, Água Fria - TIGRE	Soldável	
5	Tê Soldável 25mm, PVC Marrom, Água Fria - TIGRE	Soldável	
3	Tê Soldável 32mm, PVC Marrom, Água Fria - TIGRE	Soldável	
1	Tê Soldável com Bucha do Lado no Boto Control 25 x 3/4", PVC Marrom, Água Fria - TIGRE	Roscável	

Tubos Rígidos		
Comentário	Descrição	Diâmetro
Tubo Soldável Marrom		
39,50	Tubo Soldável Marrom	25,00 mm
25,73	Tubo Soldável Marrom	32,00 mm
3,58	Tubo Soldável Marrom	40,00 mm
Tubo Série Normal		
6,06	Tubo Série Normal	40,00 mm
16,82	Tubo Série Normal	50,00 mm
33,37	Tubo Série Normal	100,00 mm

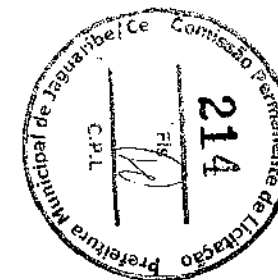

Cisternas e Ralos		
Quantidade	Sistema	Descrição
6	Esgoto	Antissujeira 100 mm, Esgoto - TIGRE
1	Água Fria	Gr. Corrediça com Caixa d'Água 1000 litros RT, Água Fria - TIGRE
6	Esgoto	Curvo Caixa S'fonada com 3 Entradas 100 x 100 x 50mm, Esgoto - TIGRE
1	Esgoto	Recondicionador p/ Caixa S'fonada 100 x 100mm, Esgoto - TIGRE
1	Água Fria	Tempa para Caixa d'Água 1000 litros RT, Água Fria - TIGRE
1	Água Fria	Termalho Bico para Caixa d'Água 1/2", Água Fria - TIGRE

Conexões para Esgoto			
Quantidade	Sistema	Descrição	Linhas
3	Esgoto	Joelho 45° 40mm, Esgoto Série Normal - TIGRE	Série Normal
8	Esgoto	Joelho 45° 50mm, Esgoto Série Normal - TIGRE	Série Normal
4	Esgoto	Joelho 45° 100mm, Esgoto Série Normal - TIGRE	Série Normal
3	Esgoto	Joelho 90° 40mm, Esgoto Série Normal - TIGRE	Série Normal
9	Esgoto	Joelho 90° 50mm, Esgoto Série Normal - TIGRE	Série Normal
6	Esgoto	Joelho 90° 100mm, Esgoto Série Normal - TIGRE	Série Normal
3	Esgoto	Curvo Siphon 100 x 100mm, Esgoto Série Normal - TIGRE	Série Normal
16	Esgoto	Lava Simples 50mm, Esgoto Série Normal - TIGRE	Série Normal
17	Esgoto	Lava Simples 100mm, Esgoto Série Normal - TIGRE	Série Normal
3	Esgoto	Tê 40 x 40mm, Esgoto Série Normal - TIGRE	Série Normal
1	Esgoto	Tê 50 x 50mm, Esgoto Série Normal - TIGRE	Série Normal
5	Esgoto	Tê 100 x 60mm, Esgoto Série Normal - TIGRE	Série Normal

Registros e Válvulas			
Quantidade	Descrição	Size	Fabricante
4	Adaptador Soldável com Anel para Caixa d'Água com Registro, PVC Branco, Água Fria - TIGRE		© Tigre S/A
2	Adaptador Soldável com Anel para Caixa d'Água, PVC Branco, Água Fria - TIGRE		© Tigre S/A
4	Registro de Chaveta PVC Branco e Cromado 25mm - TIGRE	25,00 mm e 25,00 mm	© Tigre S/A
3	Registro de Chaveta PVC Branco 25mm - TIGRE	25,00 mm e 25,00 mm	© Tigre S/A

RESPONSÁVEL TÉCNICO:	OBSERVAÇÕES:
Fernando Antônio Soares de Oliveira Junior Matrícula nº 2110/2014	
Prefeitura Municipal de Jaguaribe	
PROPOSTA:	PROPOSTA Nº 02/03
REPRESENTANTE:	REPRESENTANTE: PREFEITURA MUNICIPAL DE JAGUARIBE - CE
REPRESENTANTE:	REPRESENTANTE: FERNANDO ANTÔNIO SOARES DE OLIVEIRA JUNIOR
LOCAL DA OBRA:	LOCAL DA OBRA: RUA DA NOVA FLORESTA, JAGUARIBE - CE
ESCALA:	ESCALA: MAZADA

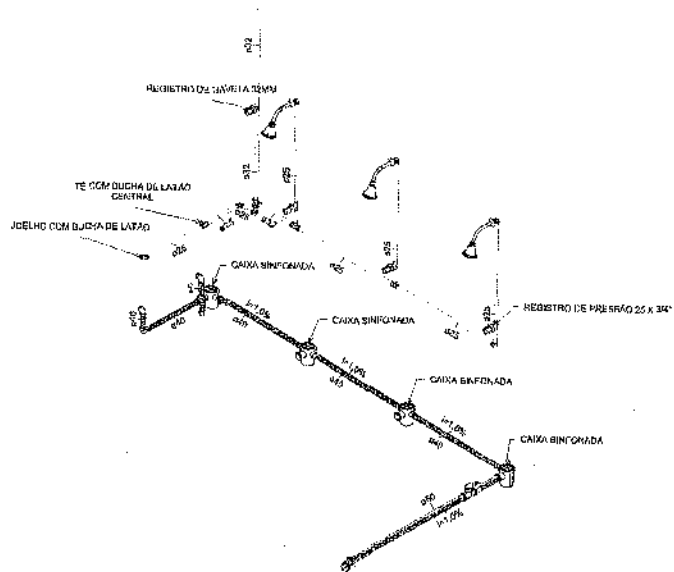

1 VISTA 01

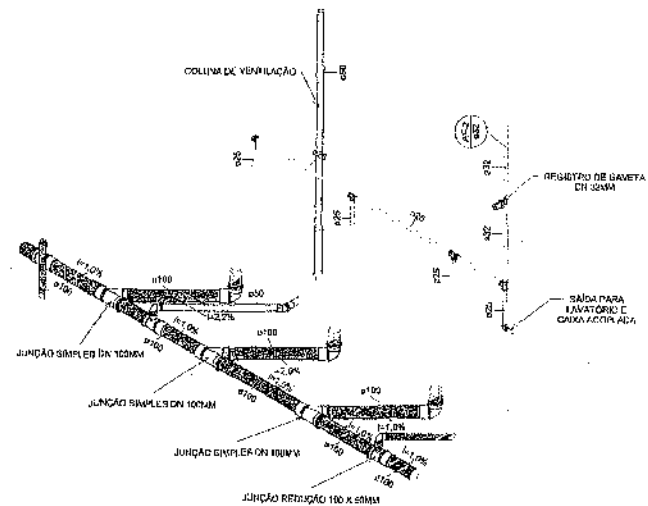

2 VISTA 02

5/1

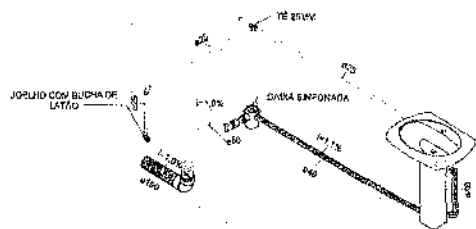

3 VISTA 03

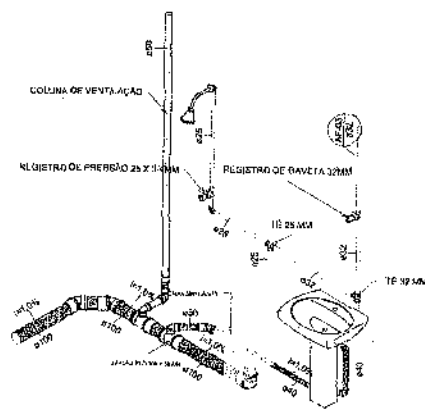

4 VISTA 04



RESPONSÁVEL TÉCNICO: Ferreiro Antonio Barros de Oliveira Junior PROFESSOR		OBSERVAÇÕES:	
 Prefeitura Municipal de Jaguaribe PROJETO:		MÍNISTÉRIO DE AMPLIAÇÃO E MELHORIA DA ESCOLA MARIA FERREIRA MATA LAVATÓRIO ESCOLAR	
		PLANÇHAS: 03/03	
PROPOSTA - ANEXO: PREFEITURA MUNICIPAL DE JAGUARIBE - CE REGIÃO DO SERTÃO: DISTRITO DE ANTONIO ESTANISLAU DE MOURA JUNIOR LOCAL DA OBRA:		ESCALA: 1/100	



(PAPEL TIMBLADO DA PROPONENTE)

ANEXO II – MODELO DE APRESENTAÇÃO DE CARTA-PROPOSTA

Local e data

A
Prefeitura Municipal de Jaguaribe/CE
Comissão Permanente de Licitação



REF.: CONCORRÊNCIA PÚBLICA Nº 28.04.01/2022

Prezados(as) Senhores(as)

Apresenta a V. Sas., nossa proposta para o objeto do Edital de **CONCORRÊNCIA PÚBLICA Nº 28.04.01/2022**, cujo objeto é a **CONTRATAÇÃO DE EMPRESA PARA REALIZAÇÃO DOS SERVIÇOS DE ENGENHARIA PARA AMPLIAÇÃO E MELHORIAS DA ESCOLA MARIA MIRANDA MAIA NO DISTRITO DE NOVA FLORESTA, JUNTO A SECRETARIA DE EDUCAÇÃO E CULTURA DO MUNICÍPIO DE JAGUARIBE/CE**, conforme projeto e orçamento em anexo, parte integrante desde processo, pelo preço global de R\$ _____ (_____), com prazo de execução de _____ (_____) dias.

Caso nos seja adjudicado o objeto da presente licitação, nos comprometemos a assinar o contrato no prazo determinado no documento de convocação, indicando para esse fim o(a) Sr(a) _____, portador(a) da carteira de Identidade nº _____ e CPF nº _____, como representante legal desta empresa.

Informamos que prazo de validade da nossa proposta é de **60 (sessenta) dias** corridos, a contar da data da abertura da licitação.

Finalizando, declaramos que assumimos inteira responsabilidade pela execução dos serviços objeto deste Edital e que serão executados conforme exigência editalícia e contratual, e que serão iniciados dentro do prazo de até 10 (dez) dias consecutivos, contados a partir da data de recebimento da Ordem de Serviço.

Atenciosamente,

Carimbo da Empresa e assinatura do(a) representante



PREFEITURA DE
JAGUARIBE

ANEXO III – MODELO DE PLANILHA ORÇAMENTÁRIA

CONCORRÊNCIA PÚBLICA Nº 28.04.01/2022.



OBJETO: CONTRATAÇÃO DE EMPRESA PARA REALIZAÇÃO DOS SERVIÇOS DE ENGENHARIA PARA AMPLIAÇÃO E MELHORIAS DA ESCOLA MARIA MIRANDA MAIA NO DISTRITO DE NOVA FLORESTA, JUNTO A SECRETARIA DE EDUCAÇÃO E CULTURA DO MUNICÍPIO DE JAGUARIBE/CE, conforme projeto e orçamento em anexo, parte integrante deste processo.

PLANILHA ORÇAMENTÁRIA							
ITEM	CÓDIGO	DESCRIÇÃO	FONTE	UNID	QUANT	V. UNIT.	V. TOTAL
VALOR GLOBAL SEM B.D.I.							
VALOR DO B.D.I.							
VALOR GLOBAL COM B.D.I.							

_____ - CE, _____ de _____ de 20_____

Carimbo de Empresa e assinatura do(a) representante.



PREFEITURA DE
JAGUARIBE

ANEXO III – MODELO CRONOGRAMA FÍSICO-FINANCEIRO



CONCORRÊNCIA PÚBLICA Nº 28.04.01/2022.

OBJETO: CONTRATAÇÃO DE EMPRESA PARA REALIZAÇÃO DOS SERVIÇOS DE ENGENHARIA PARA AMPLIAÇÃO E MELHORIAS DA ESCOLA MARIA MIRANDA MAIA NO DISTRITO DE NOVA FLORESTA, JUNTO A SECRETARIA DE EDUCAÇÃO E CULTURA DO MUNICÍPIO DE JAGUARIBE/CE, conforme projeto e orçamento em anexo, parte integrante deste processo.

ITEM	DISCRIMINAÇÃO	VALOR	MÊS 1		MÊS "n"	
			%	VALOR	%	VALOR
TOTAL GERAL						
ACUMULADOS						

_____ - CE _____ de _____ de 20 _____

Carimbo de Empresa e assinatura do(a) representante

[Handwritten signature]



PREFEITURA DE
JAGUARIBE

ANEXO III – TAXAS DE B.D.I – BONIFICAÇÃO E DESPESAS INDIRETAS

CONCORRÊNCIA PÚBLICA Nº 28.04.01/2022.

OBJETO: CONTRATAÇÃO DE EMPRESA PARA REALIZAÇÃO DOS SERVIÇOS DE ENGENHARIA PARA AMPLIAÇÃO E MELHORIAS DA ESCOLA MARIA MIRANDA MAIA NO DISTRITO DE NOVA FLORESTA, JUNTO A SECRETARIA DE EDUCAÇÃO E CULTURA DO MUNICÍPIO DE JAGUARIBE/CE, conforme projeto e orçamento em anexo, parte integrante deste processo.

	BONIFICAÇÃO E DESPESAS INDIRETAS	VALOR- %	VALOR -RS
1.0			
2.0			
3.0			
4.0			
5.0			
6.0			
VALOR TOTAL DO B.D.I			

_____ - CE _____ de _____ de 20 _____

Carimbo de Empresa e assinatura do(a) representante



ANEXO IV – MINUTA DO CONTRATO

CONTRATO N° _____

**TERMO DE CONTRATO QUE ENTRE SI FAZEM A
PREFEITURA MUNICIPAL DE JAGUARIBE/CE,
ATRAVÉS DA SECRETARIA DE EDUCAÇÃO E
CULTURA, COM A EMPRESA _____,
PARA O FIM QUE A SEGUIR SE DECLARA:**

O município de Jaguaribe/CE, pessoa jurídica de direito público interno, com sede à _____, inscrito no CNPJ/MF sob o n° _____, através da Secretaria de Educação e Cultura, representado pelo Secretário de Educação e Cultura, o Sr. _____, infrafirmado, doravante denominado de CONTRATANTE e, do outro lado, a empresa, _____ com endereço à _____, em _____, estado do _____, inscrito no CNPJ sob o n° _____, representada por _____, portador(a) do CPF n° _____, ao fim assinado(a), doravante denominada de CONTRATADA, de acordo com o Edital de CONCORRÊNCIA PÚBLICA n° _____, Processo n° _____, em conformidade com o que preceitua a lei Federal n° 8.666/93 e suas alterações posteriores, sujeitando-se os contratantes às suas normas e às cláusulas e condições a seguir ajustadas:

CLAÚSULA PRIMEIRA – DA FUNDAMENTAÇÃO LEGAL

1.1- Fundamenta-se este contrato na **CONCORRÊNCIA PÚBLICA n° 28.04.01/2022**, na Lei n° 8.666/93 e suas alterações posteriores e na proposta de preços da CONTRATADA.

CLAÚSULA SEGUNDA – DO OBJETO

2.1- O presente contrato tem por objeto a **CONTRATAÇÃO DE EMPRESA PARA REALIZAÇÃO DOS SERVIÇOS DE ENGENHARIA PARA AMPLIAÇÃO E MELHORIAS DA ESCOLA MARIA MIRANDA MAIA NO DISTRITO DE NOVA FLORESTA, JUNTO A SECRETARIA DE EDUCAÇÃO E CULTURA DO MUNICÍPIO DE JAGUARIBE/CE**, conforme projeto e orçamento em anexo e na proposta de preços da CONTRATADA, parte integrante desde processo.

CLAÚSULA TERCEIRA – DO VALOR E DA DURAÇÃO DO CONTRATO

3.1- A CONTRATANTE pagará à CONTRATADA, pela execução do objeto deste contrato o valor global de R\$ _____ (_____).

3.2- O contrato terá um prazo de vigência, a partir da data de sua assinatura, até 31 de dezembro de 2022, podendo ser prorrogado nos casos e formas previstos na Lei n° 8.666, de 21 de junho de 1993 e alterações posteriores.



PREFEITURA DE
JAGUARIBE

4.0- CLÁUSULA QUARTA- DO RECEBIMENTO DO OBJETO

4.1- O objeto do contrato decorrente desta licitação será recebido do seguinte modo:

- a) Provisoriamente, pelo responsável por seu acompanhamento e fiscalização, mediante termo circunstanciado, assinado pelas partes em até 15 (quinze) dias da comunicação escrita do contratado;
- b) Definitivamente, por servidor ou comissão designada pela autoridade competente, mediante termo circunstanciado, assinado pelas partes, após o decurso do prazo de observação, ou vistoria que comprove a adequação do objeto aos termos contratuais, observado o disposto no art. 69 da Lei nº 8.666/93 e suas alterações posteriores.

CLÁUSULA QUINTA- DAS CONDIÇÕES DE PAGAMENTO

5.1- A fatura relativa aos serviços mensalmente executados deverá ser apresentada à Secretaria de Educação e Cultura, até o 10º (décimo) dia útil do mês subsequente à realização dos serviços, para fins de conferência e atestação da execução dos serviços.

5.2- A fatura constará dos serviços efetivamente executados no período de cada mês civil, de acordo com o quantitativo efetivamente realizado no mês, cujo valor será apurado através de medição;

5.3- Caso a medição seja pela Secretaria de Educação e Cultura, o pagamento será efetuado até o 30º (trigésimo) dia após o protocolo da fatura pelo(a) CONTRATADO(A), junto ao setor competente da Prefeitura Municipal de Jaguaribe.

5.4- A administração poderá deliberar sobre pagamento à instalação de canteiros de obras e/ou mobilização de equipamentos, limitando a despesa até o valor máximo correspondente a 5,0% (cinco por cento) do valor efetivamente orçado/proposto.

CLÁUSULA SEXTA- DO REAJUSTAMENTO DE PREÇO

6.1- Os preços são firmes e irrevogáveis pelo período de 12 (doze) meses, a contar da apresentação da proposta. Caso o prazo exceda a 12 (doze) meses, os preços contratuais poderão ser ajustados, tornando-se por base a data da apresentação da proposta, com base no INCC- Índice Nacional da Construção Civil ou outro equivalente que venha a substituí-lo, caso este extinto.

CLÁUSULA SÉTIMA- DA FONTE DE RECURSOS

7.1- As despesas decorrentes da contratação correrão por conta da dotação orçamentária nº _____, elemento de despesa nº _____.

CLÁUSULA OITAVA- DAS ALTERAÇÕES CONTRATUAIS

8.1- A CONTRATADA fica obrigada a aceitar, nas mesmas condições contratuais, acréscimos ou supressões no quantitativo do objeto contratado, até o limite de 25% (vinte e cinco por cento) do valor inicial atualizado do contrato, conforme o disposto no § 1º, art. 65, da Lei nº 8.666/93 e suas alterações posteriores.



PREFEITURA DE
JAGUARIBE

CLÁUSULA NONA- DOS PRAZOS

9.1- Os serviços objeto desta licitação deverão ser executados e concluídos no prazo de _____ (_____) dias, contados a partir do recebimento da ordem de serviço, podendo ser prorrogado nos termos da Lei 8.666/93 e suas alterações.

9.2- Os pedidos de prorrogação deverão se fazer acompanhar de um relatório circunstanciado e do novo cronograma físico-financeiro adaptado às novas condições propostas. Esses pedidos serão analisados e julgados pela fiscalização da Secretaria de Educação e Cultura da Prefeitura da Municipal de Jaguaribe.

9.3- Os pedidos de prorrogação de prazos serão dirigidos a Secretaria de Educação e Cultura, até 10 (dez) dias antes da data de término do prazo contratual.

9.4- Os atrasos ocasionados por motivos de força maior ou caso fortuito, desde que notificados no prazo de 48 (quarenta e oito) horas e aceitos Secretaria de Educação e Cultura da Prefeitura Municipal de Jaguaribe, não serão considerados como inadimplemento contratual.

CLÁUSULA DÉCIMA- DAS OBRIGAÇÕES DA CONTRATADA

11.1- Executar o objeto do Contrato de conformidade com as condições e prazos estabelecidos nesta CONCORRÊNCIA PÚBLICA, no Termo Contratual e na proposta vencedora do certame;

11.2- Manter durante toda a execução do objeto contratual, em compatibilidade com as obrigações assumidas, todas as condições de habilitação e qualificação exigidas na Lei de Licitações;

11.3- Utilizar profissionais devidamente habilitados;

11.4- Substituir os profissionais nos casos de impedimentos fortuitos, de maneira que não se prejudiquem o bom andamento e a boa prestação dos serviços;

11.5- Facilitar a ação da fiscalização na inspeção dos serviços, prestando, prontamente, os esclarecimentos que forem solicitados pela CONTRATANTE;

11.6- Responder perante a Prefeitura Municipal de Jaguaribe, mesmo no caso de ausência ou omissão da fiscalização, indenizando-a devidamente por quaisquer atos ou fatos lesivos aos seus interesses, que possam interferir na execução do contrato, quer sejam eles praticados por empregados, prepostos ou mandatários seus. A responsabilidade se estenderá a danos causados a terceiros, devendo a CONTRATADA adotar medidas preventivas contra esses danos, com fiel observância das normas emanadas das autoridades competentes e das disposições legais vigentes;

11.7- Responder, perante as leis vigentes, pelo sigilo dos documentos manuseados, sendo que a CONTRATADA não deverá, mesmo após o término do contrato, sem consentimento prévio, por escrito, da CONTRATANTE, fazer uso de quaisquer documentos ou informações especificadas no parágrafo anterior, a não ser para fins de execução do contrato;

B1



PREFEITURA DE
JAGUARIBE

11.8- Providenciar a imediata correção das inconsistências e/ou irregularidades apontadas pela CONTRATANTE;

11.9- Pagar seus empregados no prazo previsto em lei, também, de sua responsabilidade o pagamento de todos os tributos que, direta ou indiretamente, incidam sobre a prestação dos serviços contratados inclusive as contribuições previdenciárias fiscais e parafiscais, FGTS, PIS, emolumentos, seguros de acidentes de trabalho, etc, ficando excluída qualquer solidariedade da Prefeitura Municipal de Jaguaribe por eventuais autuações administrativas e/ou judiciais uma vez que a inadimplência da CONTRATADA, com referência às suas obrigações, não se transfere a Prefeitura Municipal de Jaguaribe;

11.10- Disponibilizar, a qualquer tempo, toda documentação referente ao pagamento dos tributos, seguros, encargos sociais, trabalhistas e previdenciários relacionados com o objeto do CONTRATO;

11.11- Responder, pecuniariamente, por todos os danos e/ou prejuízos que forem causados á União, Estado, Município ou terceiros, decorrentes da prestação dos serviços;

11.12- Respeitar as normas de segurança e medicina do trabalho, previstas na Consolidação das Leis do Trabalho e legislação pertinente;

11.13- Responsabilizar-se pela adoção das medidas necessárias á proteção ambiental e ás precauções para evitar a ocorrência de danos ao meio ambiente e a terceiros, observando o disposto na legislação federal, estadual e municipal em vigor, inclusive a lei nº 9.605, publicada no D.O.U de 13/02/98;

11.14- Responsabilizar-se perante os órgãos e representantes do Poder Público e terceiros por eventuais danos ao meio ambiente causados por ação ou omissão sua, de seus empregados, prepostos ou contratados;

11.15- A CONTRATADA estará obrigada ainda a satisfazer aos requisitos e atender a todas as exigências e condições a seguir estabelecidas:

- a) Prestar os serviços de acordo com o edital e seus anexos, projetos e as Normas da ABNT
- b) Atender às normas da Associação Brasileira de Normas Técnicas (ABNT) e demais normas internacionais pertinentes ao objeto contratado;
- c) Responsabilizar-se pela conformidade, adequação, desempenho e qualidade dos serviços e bens, bem como de cada material, matéria-prima ou componente individualmente considerado, mesmo que não sejam de sua fabricação, garantindo seu perfeito desempenho;
- d) Registrar o Contrato decorrente desta licitação no CREA, na forma da Lei, e apresentar o comprovante de "Anotação de Responsabilidade Técnica – ART" correspondente, antes da apresentação da primeira fatura, perante a Prefeitura Municipal de Jaguaribe, sob pena de retardar o processo de pagamento;

CLÁUSULA DÉCIMA-SEGUNDA – DAS SANÇÕES ADMINISTRATIVAS

12.1- Pela inexecução total ou parcial das obrigações assumidas, garantidas a prévia defesa, a Administração poderá aplicar á CONTRATADA, as seguintes sanções:

- a) Advertência.



PREFEITURA DE
JAGUARIBE

b) Multa de:

b.1) 10% (dez por cento) sobre o valor contratado, em caso de recusa da licitante VENCEDORA em assinar o contrato dentro do prazo de 05 (cinco) dias úteis, contados da data da notificação feita pela CONTRATANTE;

b.2) 0,3% (três décimos por cento) sobre o valor da parcela não cumprida do Contrato, por dia de atraso na execução do objeto contratual, até o limite de 30 (trinta) dias;

b.3) 2% (dois por cento) cumulativos sobre o valor da parcela não cumprida do Contrato e rescisão do pacto, a critério Secretaria de Educação e Cultura de Jaguaribe-CE, em caso de atraso superior a 30 (trinta) dias na execução dos serviços;

b.4) O valor da multa referida nesta cláusulas será descontado "ex-officio" da CONTRATADA, mediante subtração a ser efetuada em qualquer fatura de crédito em seu favor que mantenha junto à Secretaria de Educação e Cultura de Jaguaribe-CE, independente de notificação ou interpelação judicial ou extrajudicial;

c) Suspensão temporária do direito de participar de licitação e impedimento de contratar com a Administração, pelo prazo de até 02 (dois) anos;

d) Declaração de inidoneidade para licitar ou contratar com a Administração Pública, enquanto pendurarem os motivos determinantes da punição ou até que a CONTRATANTE promova sua reabilitação.

CLÁUSULA DÉCIMA-TERCEIRA – DAS RESCISÕES CONTRATUAIS

13.1- A rescisão contratual poderá ser:

13.2- Determinada por ato unilateral e escrito da CONTRATANTE, nos casos enumerados nos incisos I a XII do art. 78 da Lei Federal nº 8.666/93;

13.3- Amigável, por acordo entre as partes, mediante autorização escrita e fundamentada da autoridade competente, reduzida a termo no processo licitatório, desde que haja conveniência da Administração;

13.4- Em caso de rescisão prevista nos incisos XII e XVII do art. 78 da Lei nº 8.666/93, sem que haja culpa do CONTRATADO, será esta ressarcida dos prejuízos regulamentares comprovados, quando os houver sofrido;

13.5- A rescisão contratual de que trata o inciso I do art. 78 acarreta as consequências previstas no art. 80, incisos I a IV, ambos da Lei nº 8.666/93.

CLÁUSULA DÉCIMA-QUARTA – DOS RECURSOS ADMINISTRATIVOS

14.1- Os recursos cabíveis serão processados de acordo com o que estabelece no art. 109 da Lei nº 8.666/93 e suas alterações.



PREFEITURA DE
JAGUARIBE

14.2- Os recursos deverão ser interpostos mediante petição devidamente arazoada e subscrita pelo representante legal da recorrente, dirigida à Comissão de Licitação da Prefeitura Municipal de Jaguaribe;

14.3- Os recursos serão protocolados na Secretaria de Educação e Cultura de Jaguaribe-CE, e encaminhados à Comissão de Licitação.

CLÁUSULA DÉCIMA-QUINTA – DO FORO

15.1- Fica eleito o for da Comarca de Jaguaribe-CE, Estado do Ceará, para dirimir toda e qualquer controvérsia oriunda do presente, que não possa ser resolvida pela via administrativa, renunciando-se, desde já, a qualquer outro, por mais privilegiado que seja.

E, por estarem acertados as partes, firmam o presente instrumento contratual em 02 (duas) vias para que possa produzir os efeitos legais.

Jaguaribe/CE, ____ de _____ de 20 ____.

NOME
Secretário de Educação e Cultura
CONTRATANTE

NOME
EMPRESA
CONTRATADA

TESTEMUNHAS:

01. _____
NOME:
CPF/MF:

02. _____
NOME:
CPF/MF



PREFEITURA DE
JAGUARIBE

ANEXO V – DECLARAÇÃO



DECLARAMOS, para todos fins e sob as penas da lei, que não executamos trabalho noturno, perigoso ou insalubre com menores de dezoito anos e de qualquer trabalho com menores de dezesseis anos, salvo na condição de aprendiz, a partir de quatorze anos, em cumprimento ao disposto no inciso XXXIII do art. 7º da Constituição Federal e de conformidade com a exigência prevista no inciso V, do art. 27 da Lei Federal nº 8.666/93 e suas alterações posteriores.

_____ -CE, _____ de _____ de 20_____

Carimbo e assinatura do representante legal da empresa.