

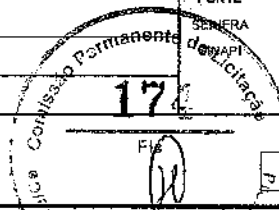

RELATÓRIO ANALÍTICO - COMPOSIÇÕES DE CUSTOS

OBRA:	AMPLIAÇÃO E MELHORIAS DA ESCOLA EXPEDITO DIÓGENES	DATA:	17/02/2022	BDI:	26,85%
DESCRIÇÃO:	OBRA DE AMPLIAÇÃO	FONTES:	SEINFRA	VERSÃO:	027.1 COM DESONERAÇÃO
LOCAL:	EXPEDITO DIÓGENES	SEINFRA:	2021/12 COM DESONERAÇÃO	HORA:	83,85%
CLIENTE:	PREFEITURA MUNICIPAL DE JAGUARIBE	SEINFRA:	COMPOSIÇÕES PRÓPRIAS	MES:	47,76%
				REF.:	05/2021
					01/2022



VALOR: 172,10

7.3. C0776 - CHAPISCO C/ ARGAMASSA DE CIMENTO E AREIA S/PENEIRAR, TRAÇO 1:3 ESP = 5mm P/ PAREDE (M2)

MAO DE OBRA		FONTES	UNID	COEFICIENTE	PREÇO UNITÁRIO	TOTAL
12391	PEDREIRO	SEINFRA	H	0,10000000	20,7700	2,0770
12543	SERVENTE	SEINFRA	H	0,15000000	15,5500	2,3325
TOTAL MAO DE OBRA:						4,4095

MATERIAL		FONTES	UNID	COEFICIENTE	PREÇO UNITÁRIO	TOTAL
10109	AREIA MEDIA	SEINFRA	M3	0,00610000	67,5000	0,4118
10805	CIMENTO PORTLAND	SEINFRA	KG	2,43000000	0,5600	1,3608
TOTAL MATERIAL:						1,7726

VALOR: 6,18

7.4. C3028 - REBOCO C/ ARGAMASSA DE CIMENTO E AREIA PENEIRADA, TRAÇO 1:3 (M2)

MAO DE OBRA		FONTES	UNID	COEFICIENTE	PREÇO UNITÁRIO	TOTAL
12391	PEDREIRO	SEINFRA	H	0,60000000	20,7700	12,4620
12543	SERVENTE	SEINFRA	H	0,60000000	15,5500	9,3300
TOTAL MAO DE OBRA:						21,7920

SERVICO		FONTES	UNID	COEFICIENTE	PREÇO UNITÁRIO	TOTAL
C0164	ARGAMASSA DE CIMENTO E AREIA PEN. TRAÇO 1:3	SEINFRA	M3	0,02500000	858,8400	21,4710
TOTAL SERVICIO:						21,4710

VALOR: 43,26

7.5. C3023 - EMBOÇO C/ ARGAMASSA DE CIMENTO E AREIA PENEIRADA, TRAÇO 1:3 (M2)

MAO DE OBRA		FONTES	UNID	COEFICIENTE	PREÇO UNITÁRIO	TOTAL
12391	PEDREIRO	SEINFRA	H	0,60000000	20,7700	12,4620
12543	SERVENTE	SEINFRA	H	0,60000000	15,5500	9,3300
TOTAL MAO DE OBRA:						21,7920

SERVICO		FONTES	UNID	COEFICIENTE	PREÇO UNITÁRIO	TOTAL
C0164	ARGAMASSA DE CIMENTO E AREIA PEN. TRAÇO 1:3	SEINFRA	M3	0,02000000	858,8400	17,1768
TOTAL SERVICIO:						17,1768

VALOR: 38,97

8.1. 91314 - KIT DE PORTA DE MADEIRA PARA PINTURA, SEMI-OCA (LEVE OU MÉDIA), PADRÃO POPULAR, 80X210CM, ESPESSURA DE 3,5CM, ITENS INCLUSOS: DOBRADIÇAS, MONTAGEM E INSTALAÇÃO DO BATENTE, FECHADURA COM EXECUÇÃO DO FURO - FORNECIMENTO E INSTALAÇÃO. AF_12/2019 (UN)

SERVICO		FONTES	UNID	COEFICIENTE	PREÇO UNITÁRIO	TOTAL
90822	PORTA DE MADEIRA PARA PINTURA, SEMI-OCA (LEVE OU MÉDIA), 80X210CM, ESPESSURA DE 3,5CM, INCLUSO DOBRADIÇAS - FORNECIMENTO E INSTALAÇÃO. AF_12/2019	SINAPI	UN	1,00000000	384,05	384,05
91292	BATENTE PARA PORTA DE MADEIRA, FIXAÇÃO COM ARGAMASSA, PADRÃO POPULAR. FORNECIMENTO E INSTALAÇÃO. AF_12/2019_P	SINAPI	UN	1,00000000	256,37	256,37
91304	FECHADURA DE EMBUTIR COM CILINDRO, EXTERNA, COMPLETA, ACABAMENTO PADRÃO POPULAR, INCLUSO EXECUÇÃO DE FURO - FORNECIMENTO E INSTALAÇÃO. AF_12/2019	SINAPI	UN	1,00000000	88,18	88,18
100660	ALIZAR DE 5X1,5CM PARA PORTA FIXADO COM PREGOS, PADRÃO POPULAR - FORNECIMENTO E INSTALAÇÃO. AF_12/2019	SINAPI	M	10,00000000	6,40	64,00

RELATÓRIO ANALÍTICO - COMPOSIÇÕES DE CUSTOS

	OBRA:	AMPLIAÇÃO E MELHORIAS DA ESCOLA EXPEDITO DIÓGENES	DATA:	17/02/2022	BDI: 26,85%		
	DESCRIÇÃO:	OBRA DE AMPLIAÇÃO	VERSÃO:	SEINFRA	HORA	MES	REF.
	LOCAL:	EXPEDITO DIÓGENES	SEINFRA	027.1 COM DESONERAÇÃO	83,85%	47,75%	05/2021
	CLIENTE:	PREFEITURA MUNICIPAL DE JAGUARIBE	SEINFRA	2021/12 COM DESONERAÇÃO	63,55%	47,46%	01/2022
				COMPOSIÇÕES PRÓPRIAS	0,00%	0,00%	

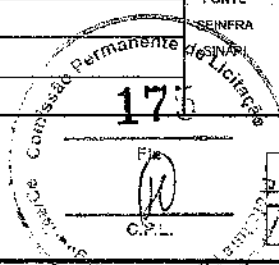

TOTAL SERVIÇO:	792,60
VALOR:	792,60

8.2. 91338 - PORTA DE ALUMÍNIO DE ABRIR COM LAMBRI, COM GUARNIÇÃO, FIXAÇÃO COM PARAFUSOS - FORNECIMENTO E INSTALAÇÃO. AF_12/2019 (M2)

MATERIAL	DESCRIÇÃO	FORTE	UNID.	COEFICIENTE	PREÇO UNITÁRIO	TOTAL
00000142	SELANTE ELASTICO MONOCOMPONENTE A BASE DE POLIURETANO (PU) PARA JUNTAS DIVERSAS	SINAPI	310ML	0,88290000	34,24	30,23
00004914	PORTA DE ABRIR EM ALUMINIO COM LAMBRI HORIZONTAL/LAMINADA, ACABAMENTO ANODIZADO NATURAL, SEM GUARNICAO/ALIZAR/VISTA	SINAPI	M2	1,00000000	688,77	688,77
00007568	BUCHA DE NYLON SEM ABA S10, COM PARAFUSO DE 6,10 X 65 MM EM ACO ZINCADO COM ROSCA SOBERBA, CABECA CHATA E FENDA PHILLIPS	SINAPI	UN	4,81660000	0,61	2,93
00036888	GUARNICAO / MOLDURA / ARREMATE DE ACABAMENTO PARA ESQUADRIA, EM ALUMINIO PERFIL 25, ACABAMENTO ANODIZADO BRANCO OU BRILHANTE, PARA 1 FACE	SINAPI	M	6,85040000	30,79	210,92
TOTAL MATERIAL:						932,85

SERVICO	DESCRIÇÃO	FORTE	UNID.	COEFICIENTE	PREÇO UNITÁRIO	TOTAL
88309	PEDREIRO COM ENCARGOS COMPLEMENTARES	SINAPI	H	0,35630000	20,82	7,41
88316	SERVENTE COM ENCARGOS COMPLEMENTARES	SINAPI	H	0,17790000	15,79	2,80
TOTAL SERVIÇO:						10,21
VALOR:						943,06

8.3. C1362 - FECHADURA DE TARJETA (LIVRE-OCUPADA) (UN)

MAO DE OBRA	DESCRIÇÃO	FORTE	UNID.	COEFICIENTE	PREÇO UNITÁRIO	TOTAL
10041	AJUDANTE DE CARPINTEIRO	SEINFRA	H	1,50000000	16,7700	25,1550
10498	CARPINTEIRO	SEINFRA	H	1,50000000	20,7700	31,1550
TOTAL MAO DE OBRA:						56,3100

MATERIAL	DESCRIÇÃO	FORTE	UNID.	COEFICIENTE	PREÇO UNITÁRIO	TOTAL
11942	TARGETA LIVRE-OCUPADO 60X65MM-FAMA 1260/L.F.719-AE	SEINFRA	UN	1,00000000	34,3400	34,3400
TOTAL MATERIAL:						34,3400
VALOR:						90,65

8.4. 94573 - JANELA DE ALUMÍNIO DE CORRER COM 4 FOLHAS PARA VIDROS, COM VIDROS, BATENTE, ACABAMENTO COM ACETATO OU BRILHANTE E FERRAGENS. EXCLUSIVE ALIZAR E CONTRAMARCO. FORNECIMENTO E INSTALAÇÃO. AF_12/2019 (M2)

MATERIAL	DESCRIÇÃO	FORTE	UNID.	COEFICIENTE	PREÇO UNITÁRIO	TOTAL
00004377	PARAFUSO DE ACO ZINCADO COM ROSCA SOBERBA, CABECA CHATA E FENDA SIMPLES, DIAMETRO 4,2 MM, COMPRIMENTO * 32 * MM	SINAPI	UN	7,30000000	0,25	1,82
00034364	JANELA DE CORRER, EM ALUMINIO PERFIL 25, 120 X 150 CM (A X L), 4 FLS, BANDEIRA COM BASCULA, ACABAMENTO BRANCO OU BRILHANTE, BATENTE/REQUADRO DE 6 A 14 CM, COM VIDRO, SEM GUARNICAO/ALIZAR	SINAPI	UN	0,55600000	711,46	395,57
00039961	SILICONE ACETICO USO GERAL INCOLOR 280 G	SINAPI	UN	0,56000000	22,62	12,66
TOTAL MATERIAL:						410,05

SERVICO	DESCRIÇÃO	FORTE	UNID.	COEFICIENTE	PREÇO UNITÁRIO	TOTAL
88309	PEDREIRO COM ENCARGOS COMPLEMENTARES	SINAPI	H	0,96000000	20,82	19,98
88316	SERVENTE COM ENCARGOS COMPLEMENTARES	SINAPI	H	0,48000000	15,79	7,57
TOTAL SERVIÇO:						27,55
VALOR:						437,60

RELATÓRIO ANALÍTICO - COMPOSIÇÕES DE CUSTOS

	OBRA: AMPLIAÇÃO E MELHORIAS DA ESCOLA EXPEDITO DIÓGENES		DATA : 17/02/2022		BDI : 26,85%		
	DESCRIÇÃO: OBRA DE AMPLIAÇÃO		FUNTE: SEINFRA	VERSÃO: 027.1 COM DESONERAÇÃO	HORA: 83,85%	MES: 47,76%	REF: 05/2021
	LOCAL: EXPEDITO DIÓGENES		SINAPI	2021/12 COM DESONERAÇÃO	83,55%	47,46%	01/2022
	CLIENTE: PREFEITURA MUNICIPAL DE JAGUARIBE		COMPOSIÇÕES PRÓPRIAS		0,00%	0,00%	

8.5. C4830 - JANELA BASCULANTE EM ALUMÍNIO ANODIZADO NATURAL, EXCLUSIVE VIDRO (M2)

MAO DE OBRA		FUNTE	UNID	COEFICIENTE	PREÇO UNITÁRIO	TOTAL
12391	PEDREIRO	SEINFRA	H	2,50000000	20,7700	51,9250
12543	SERVENTE	SEINFRA	H	1,50000000	15,5500	23,3250
TOTAL MAO DE OBRA:						75,2500

MATERIAL		FUNTE	UNID	COEFICIENTE	PREÇO UNITÁRIO	TOTAL
19142	JANELA ALUMINIO BASCULANTE 100 X 100 CM (AXL)	SEINFRA	UN	1,00000000	327,2600	327,2600
TOTAL MATERIAL:						327,2600

SERVICO		FUNTE	UNID	COEFICIENTE	PREÇO UNITÁRIO	TOTAL
C0164	ARGAMASSA DE CIMENTO E AREIA PEN. TRAÇO 1:3	SEINFRA	M3	0,02100000	858,8400	18,0356
TOTAL SERVICIO:						18,0356

VALOR: 420,55

8.6. I2259 - VIDRO TEMPERADO 6MM INCOLOR SEM COLOCAÇÃO (M2)

VALOR: 235,46

9.1. 92541 - TRAMA DE MADEIRA COMPOSTA POR RIPAS, CAIBROS E TERÇAS PARA TELHADOS DE ATÉ 2 ÁGUAS PARA TELHA CERÂMICA CAPA-CANAL, INCLUSO TRANSPORTE VERTICAL, AF_07/2019 (M2)

MATERIAL		FUNTE	UNID	COEFICIENTE	PREÇO UNITÁRIO	TOTAL
00004408	RIPA NAO APARELHADA, *1,5 X 5* CM, EM MACARANDUBA, ANGELIM OU EQUIVALENTE DA REGIAO - BRUTA	SINAPI	M	2,57300000	2,09	5,37
00004425	VIGA NAO APARELHADA *6 X 12* CM, EM MACARANDUBA, ANGELIM OU EQUIVALENTE DA REGIAO - BRUTA	SINAPI	M	0,73500000	23,26	17,09
00004430	CAIBRO NAO APARELHADO *5 X 6* CM, EM MACARANDUBA, ANGELIM OU EQUIVALENTE DA REGIAO - BRUTA	SINAPI	M	2,33600000	11,00	25,69
00020247	PREGO DE ACO POLIDO COM CABECA 15 X 15 (1 1/4 X 13)	SINAPI	KG	0,07000000	22,19	1,55
00039027	PREGO DE ACO POLIDO COM CABECA 19 X 36 (3 1/4 X 9)	SINAPI	KG	0,05000000	20,02	1,00
0040568	PREGO DE ACO POLIDO COM CABECA 22 X 48 (4 1/4 X 5)	SINAPI	KG	0,03000000	20,19	0,60
TOTAL MATERIAL:						51,30

SERVICO		FUNTE	UNID	COEFICIENTE	PREÇO UNITÁRIO	TOTAL
88239	AJUDANTE DE CARPINTEIRO COM ENCARGOS COMPLEMENTARES	SINAPI	H	0,40200000	17,57	7,06
88262	CARPINTEIRO DE FORMAS COM ENCARGOS COMPLEMENTARES	SINAPI	H	0,40000000	20,59	8,23
93281	GUINCHO ELÉTRICO DE COLUNA, CAPACIDADE 400 KG, COM MOTO FREIO, MOTOR TRIFÁSICO DE 1,25 CV - CHP DIURNO. AF_03/2016	SINAPI	CHP	0,04120000	18,83	0,77
93282	GUINCHO ELÉTRICO DE COLUNA, CAPACIDADE 400 KG, COM MOTO FREIO, MOTOR TRIFÁSICO DE 1,25 CV - CHI DIURNO. AF_03/2016	SINAPI	CHI	0,05710000	17,92	1,02
TOTAL SERVICIO:						17,08

VALOR: 68,38

9.2. 94201 - TELHAMENTO COM TELHA CERÂMICA CAPA-CANAL, TIPO COLONIAL, COM ATÉ 2 ÁGUAS, INCLUSO TRANSPORTE VERTICAL, AF_07/2019 (M2)

MATERIAL		FUNTE	UNID	COEFICIENTE	PREÇO UNITÁRIO	TOTAL
00007173	TELHA DE BARRO / CERAMICA, NAO ESMALTADA, TIPO COLONIAL, CANAL, PLAN, PAULISTA, COMPRIMENTO DE *44 A 50* CM, RENDIMENTO DE COBERTURA DE *26* TELHAS/M2	SINAPI	MIL	0,02750000	985,00	27,08
TOTAL MATERIAL:						27,08

SERVICO		FUNTE	UNID	COEFICIENTE	PREÇO UNITÁRIO	TOTAL

RELATÓRIO ANALÍTICO - COMPOSIÇÕES DE CUSTOS



OBRA:	AMPLIAÇÃO E MELHORIAS DA ESCOLA EXPEDITO DIÓGENES	DATA : 17/02/2022	BDI : 26,85%
DESCRIÇÃO:	OBRA DE AMPLIAÇÃO	FONTE	VERSÃO
LOCAL:	EXPEDITO DIÓGENES	SEINFRA	027.1 COM DESONERAÇÃO
CLIENTE:	PREFEITURA MUNICIPAL DE JAGUARIBE	SINAPI	2021/12 COM DESONERAÇÃO
			COMPOSIÇÕES PRÓPRIAS
			HORA
			MES
			REF.
			05/2021
			01/2022
			83,85%
			47,76%
			83,55%
			47,46%
			0,00%
			0,00%

88316	SERVENTE COM ENCARGOS COMPLEMENTARES	SINAPI	H	0,39900000	15,79	6,30
88323	TELHADISTA COM ENCARGOS COMPLEMENTARES	SINAPI	H	0,13300000	23,34	3,10
93281	GUINCHO ELÉTRICO DE COLUNA, CAPACIDADE 400 KG, COM MOTO FREIO, MOTOR TRIFÁSICO DE 1,25 CV - CHP DIURNO. AF_03/2016	SINAPI	CHP	0,03720000	18,83	0,70
93282	GUINCHO ELÉTRICO DE COLUNA, CAPACIDADE 400 KG, COM MOTO FREIO, MOTOR TRIFÁSICO DE 1,25 CV - CHI DIURNO. AF_03/2016	SINAPI	CHI	0,05160000	17,92	0,92
TOTAL SERVIÇO:						11,02
VALOR:						38,10

9.3. 97650 - REMOÇÃO DE TRAMA DE MADEIRA PARA COBERTURA, DE FORMA MANUAL, SEM REAPROVEITAMENTO. AF_12/2017 (M2)

SERVIÇO	FONTE	UNID	COEFICIENTE	PREÇO UNITÁRIO	TOTAL
88316	SERVENTE COM ENCARGOS COMPLEMENTARES	SINAPI	H	0,20860000	3,29
88323	TELHADISTA COM ENCARGOS COMPLEMENTARES	SINAPI	H	0,10620000	2,47
TOTAL SERVIÇO:					5,76
VALOR:					5,76

9.4. 100330 - RETIRADA E RECOLOCAÇÃO DE TELHA CERÂMICA CAPA-CANAL, COM ATÉ DUAS ÁGUAS, INCLUSO IÇAMENTO. AF_07/2019 (M2)

MATERIAL	FONTE	UNID	COEFICIENTE	PREÇO UNITÁRIO	TOTAL
00007173	TELHA DE BARRO / CERÂMICA, NAO ESMALTADA, TIPO COLONIAL, CANAL, PLAN, PAULISTA, COMPRIMENTO DE *44 A 50* CM, RENDIMENTO DE COBERTURA DE *26* TELHAS/M2	SINAPI	MIL	0,00550000	5,41
TOTAL MATERIAL:					5,41

SERVIÇO	FONTE	UNID	COEFICIENTE	PREÇO UNITÁRIO	TOTAL
88316	SERVENTE COM ENCARGOS COMPLEMENTARES	SINAPI	H	0,28500000	4,50
88323	TELHADISTA COM ENCARGOS COMPLEMENTARES	SINAPI	H	0,18300000	4,27
93281	GUINCHO ELÉTRICO DE COLUNA, CAPACIDADE 400 KG, COM MOTO FREIO, MOTOR TRIFÁSICO DE 1,25 CV - CHP DIURNO. AF_03/2016	SINAPI	CHP	0,00740000	0,13
93282	GUINCHO ELÉTRICO DE COLUNA, CAPACIDADE 400 KG, COM MOTO FREIO, MOTOR TRIFÁSICO DE 1,25 CV - CHI DIURNO. AF_03/2016	SINAPI	CHI	0,01030000	0,18
TOTAL SERVIÇO:					9,08
VALOR:					14,49

9.5. 94219 - CUMEEIRA E ESPIGÃO PARA TELHA CERÂMICA EMBOÇADA COM ARGAMASSA TRAÇO 1:2:9 (CIMENTO, CAL E AREIA), PARA TELHADOS COM MAIS DE 2 ÁGUAS, INCLUSO TRANSPORTE VERTICAL. AF_07/2019 (M)

MATERIAL	FONTE	UNID	COEFICIENTE	PREÇO UNITÁRIO	TOTAL
00007181	CUMEEIRA PARA TELHA CERAMICA, COMPRIMENTO DE *41* CM, RENDIMENTO DE *3* TELHAS/M	SINAPI	LIN	3,00000000	7,65
TOTAL MATERIAL:					7,65

SERVIÇO	FONTE	UNID	COEFICIENTE	PREÇO UNITÁRIO	TOTAL
87337	ARGAMASSA TRAÇO 1:2:9 (EM VOLUME DE CIMENTO, CAL E AREIA, MEDIA ÚMIDA) PARA EMBOÇO/MASSA ÚNICA/ASSENTAMENTO DE ALVENARIA DE VEDAÇÃO, PREPARO MECÂNICO COM MISTURADOR DE EIXO HORIZONTAL DE 300 KG. AF_08/2019	SINAPI	M3	0,01170000	4,90
88316	SERVENTE COM ENCARGOS COMPLEMENTARES	SINAPI	H	0,35000000	5,52
88323	TELHADISTA COM ENCARGOS COMPLEMENTARES	SINAPI	H	0,30500000	7,11
93281	GUINCHO ELÉTRICO DE COLUNA, CAPACIDADE 400 KG, COM MOTO FREIO, MOTOR TRIFÁSICO DE 1,25 CV - CHP DIURNO. AF_03/2016	SINAPI	CHP	0,00630000	0,11

RELATÓRIO ANALÍTICO - COMPOSIÇÕES DE CUSTOS

	OBRA:	AMPLIAÇÃO E MELHORIAS DA ESCOLA EXPEDITO DIÓGENES	DATA: 17/02/2022		BDI: 26,85%
	DESCRIÇÃO:	OBRA DE AMPLIAÇÃO	FONTE	VERSÃO	HORA MES REF.
	LOCAL:	EXPEDITO DIÓGENES	SEINFRA	027.1 COM DESONERAÇÃO	83,85% 47,78% 05/2021
	CLIENTE:	PREFEITURA MUNICIPAL DE JAGUARIBE	SINAPI	2021/12 COM DESONERAÇÃO	83,55% 47,46% 01/2022
			COMPOSIÇÕES PRÓPRIAS		0,00% 0,00%

93282	GUINCHO ELÉTRICO DE COLUNA, CAPACIDADE 400 KG, COM MOTO FREIO, MOTOR TRIFÁSICO DE 1,25 CV - CHI DIURNO. AF_03/2016	0,06870000	17,92	0,15
			TOTAL SERVIÇO:	17,79
			VALOR:	25,44

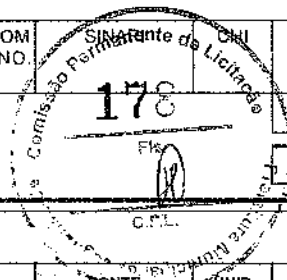

9.6. C3448 - BEIRAL DE MADEIRA (1X10)cm (M)

MAO DE OBRA		FONTE	UNID.	COEFICIENTE	PREÇO UNITÁRIO	TOTAL
10041	AJUDANTE DE CARPINTEIRO	SEINFRA	H	0,50000000	16,7700	8,3850
10498	CARPINTEIRO	SEINFRA	H	0,50000000	20,7700	10,3850
TOTAL MAO DE OBRA:						18,7700

MATERIAL		FONTE	UNID.	COEFICIENTE	PREÇO UNITÁRIO	TOTAL
1724	PRÉGO	SEINFRA	KG	0,10000000	15,5400	1,5540
16232	REGUA DE MADEIRA (1X10)CM	SEINFRA	M	1,00000000	6,7700	6,7700
TOTAL MATERIAL:						8,3240
VALOR:						27,09

9.7. C0387 - BEIRA E BICA EM TELHA COLONIAL (M)

MAO DE OBRA		FONTE	UNID.	COEFICIENTE	PREÇO UNITÁRIO	TOTAL
12391	PEDREIRO	SEINFRA	H	0,30000000	20,7700	6,2310
12543	SERVEENTE	SEINFRA	H	0,32000000	15,5500	4,9760
TOTAL MAO DE OBRA:						11,2070

MATERIAL		FONTE	UNID.	COEFICIENTE	PREÇO UNITÁRIO	TOTAL
10108	AREIA GROSSA	SEINFRA	M3	0,00250000	74,7200	0,1868
10441	CAL HIDRATADA	SEINFRA	KG	0,32400000	1,1000	0,3564
10805	CIMENTO PORTLAND	SEINFRA	KG	0,32400000	0,5600	0,1814
TOTAL MATERIAL:						0,7246
VALOR:						11,93

9.8. C0657 - CALHA DE ALUMÍNIO DESENVOLVIMENTO DE 25cm (M)

MAO DE OBRA		FONTE	UNID.	COEFICIENTE	PREÇO UNITÁRIO	TOTAL
10043	AJUDANTE DE ENCANADOR	SEINFRA	H	1,00000000	16,7700	16,7700
12320	ENCANADOR	SEINFRA	H	1,00000000	20,3200	20,3200
TOTAL MAO DE OBRA:						37,0900

MATERIAL		FONTE	UNID.	COEFICIENTE	PREÇO UNITÁRIO	TOTAL
10447	CALHA DE ALUMINIO DESENVOL. DE 25CM	SEINFRA	M	1,03000000	15,0000	15,4500
11725	PRÉGO 15X15 (1,14" x 13) (APROXIMADAMENTE 672UN/KG)	SEINFRA	KG	0,09000000	15,5400	1,3986
11784	REBITES	SEINFRA	KG	0,04000000	58,2900	2,3316
TOTAL MATERIAL:						19,1802
VALOR:						56,27

10.1.1. C1609 - LASTRO DE CONCRETO INCLUINDO PREPARO E LANÇAMENTO (M3)

MAO DE OBRA		FONTE	UNID.	COEFICIENTE	PREÇO UNITÁRIO	TOTAL
12391	PEDREIRO	SEINFRA	H	2,00000000	20,7700	41,5400

RELATÓRIO ANALÍTICO - COMPOSIÇÕES DE CUSTOS

	OBRA: AMPLIAÇÃO E MELHORIAS DA ESCOLA EXPEDITO DIÓGENES		DATA: 17/02/2022		BDI: 26,85%		
	DESCRIÇÃO: OBRA DE AMPLIAÇÃO		FONTE: SEINFRA	VERSÃO: 027.1 COM DESONERAÇÃO	HORA: 83,85%	MES: 47,76%	REF.: 05/2021
	LOCAL: EXPEDITO DIÓGENES		SINAPI: 2021/12 COM DESONERAÇÃO	COMPOSIÇÕES PRÓPRIAS: 0,00% 0,00%		REF.: 01/2022	
	CLIENTE: PREFEITURA MUNICIPAL DE JAGUARIBE						

12543	SERVENTE	SEINFRA	H	16,00000000	15,5500	248,8000
TOTAL MAO DE OBRA:					290,3400	

MATERIAL	DESCR. MATERIAL	FONTE	UNID.	COEFICIENTE	PREÇO UNITÁRIO	TOTAL
10109	AREIA MEDIA	SEINFRA	M3	0,69800000	67,5000	47,1150
10280	BRITA	SEINFRA	M3	0,87800000	76,1900	66,8948
10805	CIMENTO PORTLAND	SEINFRA	M3	220,00000000	0,5600	123,2000
TOTAL MATERIAL:					237,2098	
VALOR:					527,55	

10.1.2. 87630 - CONTRAPISO EM ARGAMASSA TRAÇO 1:4 (CIMENTO E AREIA), PREPARO MECÂNICO COM BETONEIRA 400 L, APLICADO EM ÁREAS SECAS SOBRE LAJE, ADERIDO, ACABAMENTO NÃO REFORÇADO, ESPESSURA 3CM AF 07/2021 (M2)

MATERIAL	DESCR. MATERIAL	FONTE	UNID.	COEFICIENTE	PREÇO UNITÁRIO	TOTAL
0001379	CIMENTO PORTLAND COMPOSTO CP II-32	SINAPI	KG	0,50000000	0,56	0,28
00007334	ADITIVO ADESIVO LIQUIDO PARA ARGAMASSAS DE REVESTIMENTOS CIMENTICIOS	SINAPI	L	0,21000000	14,73	3,09
TOTAL MATERIAL:					3,37	

SERVICO	DESCR. SERVICO	FONTE	UNID.	COEFICIENTE	PREÇO UNITÁRIO	TOTAL
87301	ARGAMASSA TRAÇO 1:4 (EM VOLUME DE CIMENTO E AREIA MÉDIA ÚMIDA) PARA CONTRAPISO, PREPARO MECÂNICO COM BETONEIRA 400 L. AF_08/2019	SINAPI	M3	0,04310000	465,41	20,05
88309	PEDREIRO COM ENCARGOS COMPLEMENTARES	SINAPI	H	0,24500000	20,82	5,10
88316	SERVENTE COM ENCARGOS COMPLEMENTARES	SINAPI	H	0,12300000	15,79	1,94
TOTAL SERVICO:					27,09	
VALOR:					38,46	

10.1.3. C3001 - CERÂMICA ESMALTADA RETIFICADA C/ ARG. PRÉ-FABRICADA ACIMA DE 30x30 cm (900 cm²) - PEI-5/PEI-4 - P/ PISO (M2)

MAO DE OBRA	DESCR. MAO DE OBRA	FONTE	UNID.	COEFICIENTE	PREÇO UNITÁRIO	TOTAL
11328	LADRILHISTA	SEINFRA	H	0,60000000	20,7700	12,4620
12543	SERVENTE	SEINFRA	H	0,60000000	15,5500	9,3300
TOTAL MAO DE OBRA:					21,7920	

MATERIAL	DESCR. MATERIAL	FONTE	UNID.	COEFICIENTE	PREÇO UNITÁRIO	TOTAL
16500	CERÂMICA ESMALTADA RETIFICADA DIMENSÕES MAIORES DE 30x30cm (900 cm²) - PEI-5/PEI-4	SEINFRA	M2	1,10000000	43,4400	47,7840
16508	ARGAMASSA COLANTE PRÉ-FABRICADA P/ CERÂMICAS E PORCELANATOS	SEINFRA	KG	8,00000000	2,0300	16,2400
TOTAL MATERIAL:					64,0240	
VALOR:					85,82	

10.1.4. C1129 - REJUNTAMENTO C/ ARG. PRÉ-FABRICADA, JUNTA ENTRE 2mm E 5mm EM CERÂMICA, ATÉ 30x30 cm (900 cm²) (PAREDE/PISO) (M2)

MAO DE OBRA	DESCR. MAO DE OBRA	FONTE	UNID.	COEFICIENTE	PREÇO UNITÁRIO	TOTAL
11328	LADRILHISTA	SEINFRA	H	0,20000000	20,7700	4,1540
12543	SERVENTE	SEINFRA	H	0,20000000	15,5500	3,1100
TOTAL MAO DE OBRA:					7,2640	

MATERIAL	DESCR. MATERIAL	FONTE	UNID.	COEFICIENTE	PREÇO UNITÁRIO	TOTAL
10118	ARGAMASSA PRE-FABRICADA PARA REJUNTAMENTO	SEINFRA	KG	0,58300000	3,5900	2,0930
TOTAL MATERIAL:					2,0930	

RELATÓRIO ANALÍTICO - COMPOSIÇÕES DE CUSTOS



OBRA:	AMPLIAÇÃO E MELHORIAS DA ESCOLA EXPEDITO DIÓGENES	DATA : 17/02/2022	BDI : 26,85%
DESCRIÇÃO:	OBRA DE AMPLIAÇÃO	FONTE	VERSÃO
LOCAL:	EXPEDITO DIÓGENES	SEINFRA	HORA
CLIENTE:	PREFEITURA MUNICIPAL DE JAGUARIBE	2021/12 COM DESONERAÇÃO	MES
		COMPOSIÇÕES PRÓPRIAS	REF.

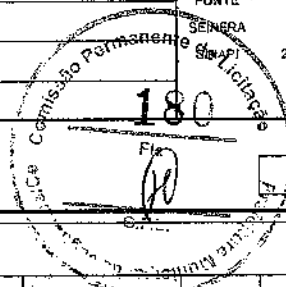

VALOR:	9,36
--------	------

10.1.5. C2284 - SOLEIRA DE GRANITO L= 15cm (M)

MAO DE OBRA		FONTE	UNID	COEFICIENTE	PREÇO UNITÁRIO	TOTAL
12391	PEDREIRO	SEINFRA	H	0,50000000	20,7700	10,3850
12543	SERVENTE	SEINFRA	H	0,25000000	15,5500	3,8875
TOTAL MAO DE OBRA:						14,2725

MATERIAL		FONTE	UNID	COEFICIENTE	PREÇO UNITÁRIO	TOTAL
11880	SOLEIRA DE GRANITO DE 15CM	SEINFRA	M	1,00000000	62,1500	62,1500
TOTAL MATERIAL:						62,1500

SERVICO		FONTE	UNID	COEFICIENTE	PREÇO UNITÁRIO	TOTAL
20197	ARGAMASSA MISTA DE CIMENTO CAL HIDR. E AREIA S/PEN. TRAÇO 1:1:4	SEINFRA	M3	0,00375000	642,1800	2,4082
TOTAL SERVICO:						2,4082

VALOR:	78,83
--------	-------

10.2.1. 92402 - EXECUÇÃO DE PASSEIO EM PISO INTERTRAVADO, COM BLOCO 16 FACES DE 22 X 11 CM, ESPESSURA 6 CM. AF_12/2015 (M2)

MATERIAL		FONTE	UNID	COEFICIENTE	PREÇO UNITÁRIO	TOTAL
00000370	AREIA MEDIA - POSTO JAZIDA/FORNECEDOR (RETIRADO NA JAZIDA, SEM TRANSPORTE)	SINAPI	M3	0,05680000	90,00	5,11
00004741	PO DE PEDRA (POSTO PEDREIRA/FORNECEDOR, SEM FRETE)	SINAPI	M3	0,00640000	73,30	0,46
00036155	BLOQUETE/PISO INTERTRAVADO DE CONCRETO - MODELO O N D A / 1 6 FACES/RETANGULAR/TIJOLINHO/PAVER/HOLANDES/PARALELEPIPEDO. 20 CM X 10 CM, E = 6 CM, RESISTENCIA DE 35 MPA (NBR 9781), COR NATURAL	SINAPI	M2	1,05330000	31,62	33,30
TOTAL MATERIAL:						38,67

SERVICO		FONTE	UNID	COEFICIENTE	PREÇO UNITÁRIO	TOTAL
88260	CALCETEIRO COM ENCARGOS COMPLEMENTARES	SINAPI	H	0,43520000	20,71	9,01
88316	SERVENTE COM ENCARGOS COMPLEMENTARES	SINAPI	H	0,43520000	15,79	6,87
91277	PLACA VIBRATÓRIA REVERSÍVEL COM MOTOR 4 TEMPOS A GASOLINA, FORÇA CENTRÍFUGA DE 25 KN (2500 KGF), POTÊNCIA 5,5 CV - CHP DIURNO. AF_08/2015	SINAPI	CHP	0,00410000	11,03	0,04
91278	PLACA VIBRATÓRIA REVERSÍVEL COM MOTOR 4 TEMPOS A GASOLINA, FORÇA CENTRÍFUGA DE 25 KN (2500 KGF), POTÊNCIA 5,5 CV - CHI DIURNO. AF_08/2015	SINAPI	CHI	0,21350000	0,54	0,11
91283	CORTADORA DE PISO COM MOTOR 4 TEMPOS A GASOLINA, POTÊNCIA DE 13 HP, COM DISCO DE CORTE DIAMANTADO SEGMENTADO PARA CONCRETO, DIÂMETRO DE 350 MM, FURO DE 1" (14 X 1") - CHP DIURNO. AF_08/2015	SINAPI	CHP	0,04830000	12,22	0,59
91285	CORTADORA DE PISO COM MOTOR 4 TEMPOS A GASOLINA, POTÊNCIA DE 13 HP, COM DISCO DE CORTE DIAMANTADO SEGMENTADO PARA CONCRETO, DIÂMETRO DE 350 MM, FURO DE 1" (14 X 1") - CHI DIURNO. AF_08/2015	SINAPI	CHI	0,16930000	1,06	0,17
TOTAL SERVICO:						16,78

VALOR:	55,66
--------	-------

10.2.2. C1429 - GRAMA EM ÁREAS EXTERNAS, INCLUSIVE MATERIAL (M2)

MAO DE OBRA		FONTE	UNID	COEFICIENTE	PREÇO UNITÁRIO	TOTAL
11277	JARDINEIRO	SEINFRA	H	0,20000000	18,9500	3,7900
12543	SERVENTE	SEINFRA	H	0,01860000	15,5500	0,2892
TOTAL MAO DE OBRA:						4,0792

RELATÓRIO ANALÍTICO - COMPOSIÇÕES DE CUSTOS



OBRA:	AMPLIAÇÃO E MELHORIAS DA ESCOLA EXPEDITO DIOGENES	DATA:	17/02/2022			BDI:	26,85%	
DESCRIÇÃO:	OBRA DE AMPLIAÇÃO	FUNTE:	VERSÃO:	HORA:	MES:	REF.:		
LOCAL:	EXPEDITO DIOGENES	SEINFRA:	027.1 COM DESONERAÇÃO	83,85%	47,76%	05/2021		
CLIENTE:	PREFEITURA MUNICIPAL DE JAGUARIBE	SINAPI:	2021/12 COM DESONERAÇÃO	83,55%	47,46%	01/2022		
			COMPOSIÇÕES PRÓPRIAS	0,00%	0,00%			

MATERIAL	FONTE	UNID.	COEFICIENTE	PREÇO UNITÁRIO	TOTAL
I1225	GRAMA TIPO BATATAIS EM PLACA	M2	0,33000000	6,4200	2,1185
I2077	TERRA VEGETAL	M3	0,05600000	107,1400	5,9998
I2294	ÁGUA	M3	0,04500000	4,6300	0,2084
TOTAL MATERIAL:					8,3268
VALOR:					12,41

11.1.1. C2616 - TUBO PVC SOLD. MARROM D= 25mm (3/4") (M)

MAO DE OBRA	FONTE	UNID.	COEFICIENTE	PREÇO UNITÁRIO	TOTAL
I0043	AJUDANTE DE ENCANADOR	H	0,12000000	16,7700	2,0124
I2320	ENCANADOR	H	0,12000000	20,3200	2,4384
TOTAL MAO DE OBRA:					4,4508

MATERIAL	FONTE	UNID.	COEFICIENTE	PREÇO UNITÁRIO	TOTAL
I0026	ADESIVO PARA TUBO DE PVC RIGIDO	KG	0,00050000	45,1600	0,0226
I1888	SOLUÇÃO LIMPADORA PARA PVC RIGIDO	L	0,00020000	39,2200	0,0078
I2200	TUBO PVC SOLDÁVEL DE 25MM (3/4")	M	1,01000000	2,9900	3,0199
TOTAL MATERIAL:					3,0503
VALOR:					7,50

11.1.2. C2617 - TUBO PVC SOLD. MARROM D= 32mm (1") (M)

MAO DE OBRA	FONTE	UNID.	COEFICIENTE	PREÇO UNITÁRIO	TOTAL
I0043	AJUDANTE DE ENCANADOR	H	0,13000000	16,7700	2,1801
I2320	ENCANADOR	H	0,13000000	20,3200	2,6416
TOTAL MAO DE OBRA:					4,8217

MATERIAL	FONTE	UNID.	COEFICIENTE	PREÇO UNITÁRIO	TOTAL
I0026	ADESIVO PARA TUBO DE PVC RIGIDO	KG	0,00070000	45,1600	0,0316
I1888	SOLUÇÃO LIMPADORA PARA PVC RIGIDO	L	0,00030000	39,2200	0,0118
I2201	TUBO PVC SOLDÁVEL DE 32MM (1")	M	1,01000000	6,7100	6,7771
TOTAL MATERIAL:					6,8205
VALOR:					11,64

11.1.3. C2618 - TUBO PVC SOLD. MARROM D= 40mm (1 1/4") (M)

MAO DE OBRA	FONTE	UNID.	COEFICIENTE	PREÇO UNITÁRIO	TOTAL
I0043	AJUDANTE DE ENCANADOR	H	0,20000000	16,7700	3,3540
I2320	ENCANADOR	H	0,20000000	20,3200	4,0640
TOTAL MAO DE OBRA:					7,4180

MATERIAL	FONTE	UNID.	COEFICIENTE	PREÇO UNITÁRIO	TOTAL
I0026	ADESIVO PARA TUBO DE PVC RIGIDO	KG	0,00080000	45,1600	0,0361
I1888	SOLUÇÃO LIMPADORA PARA PVC RIGIDO	L	0,00030000	39,2200	0,0118
I2202	TUBO PVC SOLDÁVEL DE 40MM (1 1/4")	M	1,01000000	9,7700	9,8677
TOTAL MATERIAL:					9,9156
VALOR:					17,33

RELATÓRIO ANALÍTICO - COMPOSIÇÕES DE CUSTOS

	OBRA: AMPLIAÇÃO E MELHORIAS DA ESCOLA EXPEDITO DIÓGENES		DATA: 17/02/2022		BDI: 26,85%		
	DESCRIÇÃO: OBRA DE AMPLIAÇÃO		FORTE:	VERSÃO:	HORA:	MES:	REF.:
	LOCAL: EXPEDITO DIÓGENES		SEINFRA: 027.1 COM DESONERAÇÃO		83,85%	47,76%	05/2021
	CLIENTE: PREFEITURA MUNICIPAL DE JAGUARIBE		SINAPI: 2021/12 COM DESONERAÇÃO		83,85%	47,46%	01/2022
				COMPOSIÇÕES PRÓPRIAS:	0,00%	0,00%	

11.1.4. 00000828 - BUCHA DE REDUCAO DE PVC, SOLDÁVEL, CURTA, COM 25 X 20 MM, PARA AGUA FRIA PREDIAL (UN)

VALOR: 0,47

11.1.5. 00000829 - BUCHA DE REDUCAO DE PVC, SOLDÁVEL, CURTA, COM 32 X 25 MM, PARA AGUA FRIA PREDIAL (UN)

VALOR: 0,99

11.1.6. 00000812 - BUCHA DE REDUCAO DE PVC, SOLDÁVEL, CURTA, COM 40 X 32 MM, PARA AGUA FRIA PREDIAL (UN)

VALOR: 2,16

11.1.7. 89362 - JOELHO 90 GRAUS, PVC, SOLDÁVEL, DN 25MM, INSTALADO EM RAMAL OU SUB-RAMAL DE ÁGUA - FORNECIMENTO E INSTALAÇÃO. AF_12/2014 (UN)

MATERIAL	FORTE	UNID	COEFICIENTE	PREÇO UNITÁRIO	TOTAL	
00000122	ADESIVO PLASTICO PARA PVC, FRASCO COM *850* GR	SINAPI	UN	0,00700000	56,16	0,39
00003529	JOELHO PVC, SOLDÁVEL, 90 GRAUS, 25 MM, PARA AGUA FRIA PREDIAL	SINAPI	UN	1,00000000	0,80	0,80
00020083	SOLUCAO PREPARADORA / LIMPADORA PARA PVC. FRASCO COM 1000 CM3	SINAPI	UN	0,00800000	63,63	0,50
00038383	LIXA D'AGUA EM FOLHA, GRAO 100	SINAPI	UN	0,05000000	1,79	0,08
TOTAL MATERIAL:					1,77	

SERVICO	FORTE	UNID	COEFICIENTE	PREÇO UNITÁRIO	TOTAL	
88248	AUXILIAR DE ENCANADOR OU BOMBEIRO HIDRÁULICO COM ENCARGOS COMPLEMENTARES	SINAPI	H	0,15000000	16,02	2,40
88267	ENCANADOR OU BOMBEIRO HIDRÁULICO COM ENCARGOS COMPLEMENTARES	SINAPI	H	0,15000000	20,21	3,03
TOTAL SERVICIO:					5,43	

VALOR: 7,20

11.1.8. 89413 - JOELHO 90 GRAUS, PVC, SOLDÁVEL, DN 32MM, INSTALADO EM RAMAL DE DISTRIBUIÇÃO DE ÁGUA - FORNECIMENTO E INSTALAÇÃO. AF_12/2014 (UN)

MATERIAL	FORTE	UNID	COEFICIENTE	PREÇO UNITÁRIO	TOTAL	
00000122	ADESIVO PLASTICO PARA PVC, FRASCO COM *850* GR	SINAPI	UN	0,00900000	56,16	0,50
00003536	JOELHO PVC, SOLDÁVEL, 90 GRAUS, 32 MM, PARA AGUA FRIA PREDIAL	SINAPI	UN	1,00000000	2,41	2,41
00020083	SOLUCAO PREPARADORA / LIMPADORA PARA PVC, FRASCO COM 1000 CM3	SINAPI	UN	0,01100000	63,63	0,69
00038383	LIXA D'AGUA EM FOLHA, GRAO 100	SINAPI	UN	0,03600000	1,79	0,06
TOTAL MATERIAL:					3,66	

SERVICO	FORTE	UNID	COEFICIENTE	PREÇO UNITÁRIO	TOTAL	
88248	AUXILIAR DE ENCANADOR OU BOMBEIRO HIDRÁULICO COM ENCARGOS COMPLEMENTARES	SINAPI	H	0,10700000	16,02	1,71
88267	ENCANADOR OU BOMBEIRO HIDRÁULICO COM ENCARGOS COMPLEMENTARES	SINAPI	H	0,10700000	20,21	2,16
TOTAL SERVICIO:					3,87	

VALOR: 7,53

11.1.9. 89497 - JOELHO 90 GRAUS, PVC, SOLDÁVEL, DN 40MM, INSTALADO EM PRUMADA DE ÁGUA - FORNECIMENTO E INSTALAÇÃO. AF_12/2014 (UN)

MATERIAL	FORTE	UNID	COEFICIENTE	PREÇO UNITÁRIO	TOTAL	
00000122	ADESIVO PLASTICO PARA PVC, FRASCO COM *850* GR	SINAPI	UN	0,01200000	56,16	0,67

RELATÓRIO ANALÍTICO - COMPOSIÇÕES DE CUSTOS

	OBRA: AMPLIAÇÃO E MELHORIAS DA ESCOLA EXPEDITO DIÓGENES		DATA: 17/02/2022		BDI: 26,85%	
	DESCRIÇÃO:	OBRA DE AMPLIAÇÃO	FONTE	VERSÃO	HORA	MES
	LOCAL:	EXPEDITO DIÓGENES	SINAFRA	027.1 COM DESONERAÇÃO	83,85%	47,7%
	CLIENTE:	PREFEITURA MUNICIPAL DE JAGUARIBE	SINAPI	2024/12 COM DESONERAÇÃO	83,55%	47,48%
			COMPOSIÇÕES PRÓPRIAS		0,00%	0,00%

MATERIAL	QUANTIDADE	UNID	COEFICIENTE	PREÇO UNITÁRIO	TOTAL
00003535 JOELHO PVC, SOLDÁVEL, 90 GRAUS, 40 MM, PARA AGUA FRIA PREDIAL	1,00000000	UN		5,71	5,71
00020083 SOLUCAO PREPARADORA / LIMPADORA PARA PVC, FRASCO COM 1000 CM3	0,01400000	UN		63,63	0,89
00038383 LIXA D'AGUA EM FOLHA, GRAO 100	0,02000000	UN		1,79	0,03
TOTAL MATERIAL:					7,30

SERVICO	QUANTIDADE	UNID	COEFICIENTE	PREÇO UNITÁRIO	TOTAL
88248 AUXILIAR DE ENCANADOR OU BOMBEIRO HIDRÁULICO COM ENCARGOS COMPLEMENTARES	0,08900000	H		16,02	1,42
88267 ENCANADOR OU BOMBEIRO HIDRÁULICO COM ENCARGOS COMPLEMENTARES	0,08900000	H		20,21	1,79
TOTAL SERVICIO:					3,21
VALOR:					10,51

1.10. 89366 - JOELHO 90 GRAUS COM BUCHA DE LATÃO, PVC, SOLDÁVEL, DN=25MM X 3/4" INSTALADO EM RAMAL OU SUB-RAMAL DE ÁGUA - FORNECIMENTO E INSTALAÇÃO. AF_12/2014 (UN)

MATERIAL	QUANTIDADE	UNID	COEFICIENTE	PREÇO UNITÁRIO	TOTAL
00000122 ADESIVO PLASTICO PARA PVC, FRASCO COM *850* GR	0,00700000	UN		56,16	0,39
00003524 JOELHO PVC, SOLDÁVEL, COM BUCHA DE LATAO, 90 GRAUS, 25 MM X 3/4", PARA AGUA FRIA PREDIAL	1,00000000	UN		7,98	7,98
00020083 SOLUCAO PREPARADORA / LIMPADORA PARA PVC, FRASCO COM 1000 CM3	0,00800000	UN		63,63	0,50
00038383 LIXA D'AGUA EM FOLHA, GRAO 100	0,05000000	UN		1,79	0,08
TOTAL MATERIAL:					8,95

SERVICO	QUANTIDADE	UNID	COEFICIENTE	PREÇO UNITÁRIO	TOTAL
88248 AUXILIAR DE ENCANADOR OU BOMBEIRO HIDRÁULICO COM ENCARGOS COMPLEMENTARES	0,15000000	H		16,02	2,40
88267 ENCANADOR OU BOMBEIRO HIDRÁULICO COM ENCARGOS COMPLEMENTARES	0,15000000	H		20,21	3,03
TOTAL SERVICIO:					5,43
VALOR:					14,38

1.11. 94693 - TÊ DE REDUÇÃO, PVC, SOLDÁVEL, DN 40 MM X 32 MM, INSTALADO EM RESERVAÇÃO DE ÁGUA DE EDIFICAÇÃO QUE POSSUA RESERVATÓRIO DE FIBRA/FIBROCIMENTO FORNECIMENTO E INSTALAÇÃO. AF_06/2016 (UN)

MATERIAL	QUANTIDADE	UNID	COEFICIENTE	PREÇO UNITÁRIO	TOTAL
00007128 TÊ DE REDUÇÃO, PVC, SOLDÁVEL, 90 GRAUS, 40 MM X 32 MM, PARA AGUA FRIA PREDIAL	1,00000000	UN		11,06	11,06
00020080 ADESIVO PLASTICO PARA PVC, FRASCO COM 175 GR	0,10700000	UN		18,33	1,96
00020083 SOLUCAO PREPARADORA / LIMPADORA PARA PVC, FRASCO COM 1000 CM3	0,02700000	UN		63,63	1,71
00038383 LIXA D'AGUA EM FOLHA, GRAO 100	0,03400000	UN		1,79	0,06
TOTAL MATERIAL:					14,79

SERVICO	QUANTIDADE	UNID	COEFICIENTE	PREÇO UNITÁRIO	TOTAL
88248 AUXILIAR DE ENCANADOR OU BOMBEIRO HIDRÁULICO COM ENCARGOS COMPLEMENTARES	0,22700000	H		16,02	3,63
88267 ENCANADOR OU BOMBEIRO HIDRÁULICO COM ENCARGOS COMPLEMENTARES	0,22700000	H		20,21	4,58
TOTAL SERVICIO:					8,21
VALOR:					23,00

1.11.12. 90374 - TÊ COM BUCHA DE LATÃO NA BOLSA CENTRAL, PVC, SOLDÁVEL, DN 25MM X 3/4, INSTALADO EM RAMAL OU SUB-RAMAL DE ÁGUA - FORNECIMENTO E INSTALAÇÃO. AF_03/2015 (UN)

MATERIAL	QUANTIDADE	UNID	COEFICIENTE	PREÇO UNITÁRIO	TOTAL
00000122 ADESIVO PLASTICO PARA PVC, FRASCO COM *850* GR	0,01100000	UN		56,16	0,61

RELATÓRIO ANALÍTICO - COMPOSIÇÕES DE CUSTOS

	OBRA:	AMPLIAÇÃO E MELHORIAS DA ESCOLA EXPEDITO DIÓGENES	DATA: 17/02/2022		BDI: 26,85%	
	DESCRIÇÃO:	OBRA DE AMPLIAÇÃO	FONTE	VERSÃO	HORA	MES
	LOCAL:	EXPEDITO DIÓGENES	SEINFRA	027.1 COM DESONERAÇÃO	83,85%	47,78%
	CLIENTE:	PREFEITURA MUNICIPAL DE JAGUARIBE	SINAPI	2021/12 COM DESONERAÇÃO	83,55%	47,46%
				CDMPOSIÇÕES PRÓPRIAS	0,00%	0,00%

MATERIAL	DESCRIÇÃO	FONTE	UNID	COEFICIENTE	PREÇO UNITÁRIO	TOTAL
00007122	TE PVC, SOLDÁVEL, COM BUCHA DE LATAO NA BOLSA CENTRAL, 90 GRAUS, 25 MM X 3/4", PARA AGUA FRIA PREDIAL	SINAPI	UN	1,00000000	12,11	12,11
00020083	SOLUCAO PREPARADORA / LIMPADORA PARA PVC, FRASCO COM 1000 CM3	SINAPI	UN	0,01200000	63,63	0,76
00038383	LIXA D'AGUA EM FOLHA, GRAO 100	SINAPI	UN	0,07500000	1,79	0,13
TOTAL MATERIAL:						13,61

SERVICO	DESCRIÇÃO	FONTE	UNID	COEFICIENTE	PREÇO UNITÁRIO	TOTAL
88248	AUXILIAR DE ENCANADOR OU BOMBEIRO HIDRÁULICO COM ENCARGOS COMPLEMENTARES	SINAPI	H	0,20000000	16,02	3,20
88267	ENCANADOR OU BOMBEIRO HIDRÁULICO COM ENCARGOS COMPLEMENTARES	SINAPI	H	0,20000000	20,21	4,04
TOTAL SERVICIO:						7,24
VALOR:						29,85

1.13. 89440 - TE, PVC, SOLDÁVEL, DN 25MM, INSTALADO EM RAMAL DE DISTRIBUIÇÃO DE ÁGUA - FORNECIMENTO E INSTALAÇÃO. AF_12/2014 (UN)

MATERIAL	DESCRIÇÃO	FONTE	UNID	COEFICIENTE	PREÇO UNITÁRIO	TOTAL
00000122	ADESIVO PLASTICO PARA PVC, FRASCO COM *850* GR	SINAPI	UN	0,01100000	56,16	0,61
00007139	TE SOLDÁVEL, PVC, 90 GRAUS, 25 MM, PARA AGUA FRIA PREDIAL (NBR 5648)	SINAPI	UN	1,00000000	1,37	1,37
00020083	SOLUCAO PREPARADORA / LIMPADORA PARA PVC, FRASCO COM 1000 CM3	SINAPI	UN	0,01200000	63,63	0,76
00038383	LIXA D'AGUA EM FOLHA, GRAO 100	SINAPI	UN	0,04500000	1,79	0,08
TOTAL MATERIAL:						2,82

SERVICO	DESCRIÇÃO	FONTE	UNID	COEFICIENTE	PREÇO UNITÁRIO	TOTAL
88248	AUXILIAR DE ENCANADOR OU BOMBEIRO HIDRÁULICO COM ENCARGOS COMPLEMENTARES	SINAPI	H	0,12000000	15,02	1,92
88267	ENCANADOR OU BOMBEIRO HIDRÁULICO COM ENCARGOS COMPLEMENTARES	SINAPI	H	0,12000000	20,21	2,42
TOTAL SERVICIO:						4,34
VALOR:						7,16

1.14. 89443 - TE, PVC, SOLDÁVEL, DN 32MM, INSTALADO EM RAMAL DE DISTRIBUIÇÃO DE ÁGUA - FORNECIMENTO E INSTALAÇÃO. AF_12/2014 (UN)

MATERIAL	DESCRIÇÃO	FONTE	UNID	COEFICIENTE	PREÇO UNITÁRIO	TOTAL
00000122	ADESIVO PLASTICO PARA PVC, FRASCO COM *850* GR	SINAPI	UN	0,01400000	56,16	0,78
00007140	TE SOLDÁVEL, PVC, 90 GRAUS, 32 MM, PARA AGUA FRIA PREDIAL (NBR 5648)	SINAPI	UN	1,00000000	4,55	4,55
00020083	SOLUCAO PREPARADORA / LIMPADORA PARA PVC, FRASCO COM 1000 CM3	SINAPI	UN	0,01700000	63,63	1,08
00038383	LIXA D'AGUA EM FOLHA, GRAO 100	SINAPI	UN	0,05300000	1,79	0,09
TOTAL MATERIAL:						6,50

SERVICO	DESCRIÇÃO	FONTE	UNID	COEFICIENTE	PREÇO UNITÁRIO	TOTAL
88248	AUXILIAR DE ENCANADOR OU BOMBEIRO HIDRÁULICO COM ENCARGOS COMPLEMENTARES	SINAPI	H	0,14300000	16,02	2,29
88267	ENCANADOR OU BOMBEIRO HIDRÁULICO COM ENCARGOS COMPLEMENTARES	SINAPI	H	0,14300000	20,21	2,89
TOTAL SERVICIO:						5,18
VALOR:						11,68

11.1.15. 94706 - ADAPTADOR COM FLANGE E ANEL DE VEDAÇÃO, PVC, SOLDÁVEL, DN 50 MM X 1 1/2, INSTALADO EM RESERVAÇÃO DE ÁGUA DE EDIFICAÇÃO QUE POSSUA RESERVATÓRIO DE FIBRA/FIBROCIMENTO FORNECIMENTO E INSTALAÇÃO. AF_06/2016 (UN)

MATERIAL	DESCRIÇÃO	FONTE	UNID	COEFICIENTE	PREÇO UNITÁRIO	TOTAL
----------	-----------	-------	------	-------------	----------------	-------

RELATÓRIO ANALÍTICO - COMPOSIÇÕES DE CUSTOS

	OBRA:	AMPLIAÇÃO E MELHORIAS DA ESCOLA EXPEDITO DIÓGENES	DATA: 17/02/2022		BDI: 26,85%		
	DESCRIÇÃO:	OBRA DE AMPLIAÇÃO	FONTE	VERSÃO	HORA	MES	REF.
	LOCAL:	EXPEDITO DIÓGENES	SEINFRA	027.1 COM DESONERAÇÃO	83,85%	47,75%	05/2021
	CLIENTE:	PREFEITURA MUNICIPAL DE JAGUARIBE	SINAPI	2024/12 COM DESONERAÇÃO	63,55%	47,46%	01/2022
			COMPOSIÇÕES PRÓPRIAS		0,00%	0,00%	

QUANTIDADE	DESCRIÇÃO	FONTE	UNID.	COEFICIENTE	PREÇO UNITÁRIO	TOTAL
00000099	ADAPTADOR PVC SOLDÁVEL, COM FLANGE E ANEL DE VEDAÇÃO, 50 MM X 1 1/2", PARA CAIXA D'ÁGUA	SINAPI	UN	1,00000000	26,06	26,06
00020080	ADESIVO PLÁSTICO PARA PVC, FRASCO COM 175 GR	SINAPI	UN	0,19400000	18,33	3,55
00020083	SOLUÇÃO PREPARADORA / LIMPADORA PARA PVC, FRASCO COM 1000 CM3	SINAPI	UN	0,05200000	63,63	3,30
00038383	LIXA D'ÁGUA EM FOLHA, GRAO 100	SINAPI	UN	0,01800000	1,79	0,03
TOTAL MATERIAL:						32,94

SERVICO	FONTE	UNID.	COEFICIENTE	PREÇO UNITÁRIO	TOTAL
88248	AUXILIAR DE ENCANADOR OU BOMBEIRO HIDRÁULICO COM ENCARGOS COMPLEMENTARES	SINAPI	0,18100000	16,02	2,89
88267	ENCANADOR OU BOMBEIRO HIDRÁULICO COM ENCARGOS COMPLEMENTARES	SINAPI	0,18100000	20,21	3,65
TOTAL SERVIÇO:					5,54
VALOR:					39,48

11.1.16. 94704 - ADAPTADOR COM FLANGE E ANEL DE VEDAÇÃO, PVC, SOLDÁVEL, DN 32 MM X 1", INSTALADO EM RESERVAÇÃO DE ÁGUA DE EDIFICAÇÃO QUE POSSUA RESERVATÓRIO DE FIBRA/FIBROCIMENTO FORNECIMENTO E INSTALAÇÃO. AF_06/2016 (UN)

MATERIAL	FONTE	UNID.	COEFICIENTE	PREÇO UNITÁRIO	TOTAL
00000097	ADAPTADOR PVC SOLDÁVEL, COM FLANGE E ANEL DE VEDAÇÃO, 32 MM X 1", PARA CAIXA D'ÁGUA	SINAPI	1,00000000	15,94	15,94
00020080	ADESIVO PLÁSTICO PARA PVC, FRASCO COM 175 GR	SINAPI	0,04600000	18,33	0,84
00020083	SOLUÇÃO PREPARADORA / LIMPADORA PARA PVC, FRASCO COM 1000 CM3	SINAPI	0,01100000	63,63	0,69
00038383	LIXA D'ÁGUA EM FOLHA, GRAO 100	SINAPI	0,01400000	1,79	0,02
TOTAL MATERIAL:					17,49

SERVICO	FONTE	UNID.	COEFICIENTE	PREÇO UNITÁRIO	TOTAL
88248	AUXILIAR DE ENCANADOR OU BOMBEIRO HIDRÁULICO COM ENCARGOS COMPLEMENTARES	SINAPI	0,13600000	16,02	2,17
88267	ENCANADOR OU BOMBEIRO HIDRÁULICO COM ENCARGOS COMPLEMENTARES	SINAPI	0,13600000	20,21	2,74
TOTAL SERVIÇO:					4,91
VALOR:					22,40

11.1.17. 103039 - REGISTRO DE ESFERA, PVC, ROSCÁVEL, COM VOLANTE, 1 1/2" - FORNECIMENTO E INSTALAÇÃO. AF_08/2021 (UN)

MATERIAL	FONTE	UNID.	COEFICIENTE	PREÇO UNITÁRIO	TOTAL
00003148	FITA VEDA ROSCA EM ROLOS DE 18 MM X 50 M (L X C)	SINAPI	0,01920000	16,59	0,31
00011672	REGISTRO DE ESFERA, PVC, COM VOLANTE, VS, ROSCAVEL, DN 1 1/2", COM CORPO DIVIDIDO	SINAPI	1,00000000	67,36	67,36
TOTAL MATERIAL:					67,67

SERVICO	FONTE	UNID.	COEFICIENTE	PREÇO UNITÁRIO	TOTAL
88248	AUXILIAR DE ENCANADOR OU BOMBEIRO HIDRÁULICO COM ENCARGOS COMPLEMENTARES	SINAPI	0,26330000	16,02	4,21
88267	ENCANADOR OU BOMBEIRO HIDRÁULICO COM ENCARGOS COMPLEMENTARES	SINAPI	0,26330000	20,21	5,32
TOTAL SERVIÇO:					9,53
VALOR:					77,20

11.1.18. C2169 - REGISTRO DE GAVETA C/CANOPLA CROMADA D= 40mm (1 1/2") (UN)

MAO DE OBRA	FONTE	UNID.	COEFICIENTE	PREÇO UNITÁRIO	TOTAL
10043	AJUDANTE DE ENCANADOR	SEINFRA	0,95000000	16,7700	15,9315
12320	ENCANADOR	SEINFRA	0,95000000	20,3200	19,3040

RELATÓRIO ANALÍTICO - COMPOSIÇÕES DE CUSTOS

	OBRA:	AMPLIAÇÃO E MELHORIAS DA ESCOLA EXPEDITO DIÓGENES	DATA: 17/02/2022		BDI: 26,85%		
	DESCRIÇÃO:	OBRA DE AMPLIAÇÃO	FONTE	VERSÃO	HORA	MES	REF.
	LOCAL:	EXPEDITO DIÓGENES	SEINFRA	027.1 COM DESONERAÇÃO	83,85%	47,76%	06/2021
	CLIENTE:	PREFEITURA MUNICIPAL DE JAGUARIBE	SINAPI	2021/12 COM DESONERAÇÃO	83,55%	47,48%	01/2022
			COMPOSIÇÕES PRÓPRIAS		0,00%	0,00%	

TOTAL MAO DE OBRA:	35,2355
---------------------------	---------

MATERIAL		FONTE	UNID	COEFICIENTE	PREÇO UNITÁRIO	TOTAL
11180	FITA DE VEDAÇÃO	SEINFRA	M	1,88000000	0,2800	0,5264
11809	REGISTRO DE GAVETA CROMADO 40MM (1 1/2")	SEINFRA	UN	1,00000000	100,0600	100,0600
TOTAL MATERIAL:						100,5864
VALOR:						135,82

11.2.1. C2595 - TUBO PVC BRANCO P/ESGOTO D=40mm (1 1/2") (M)

MAO DE OBRA		FONTE	UNID	COEFICIENTE	PREÇO UNITÁRIO	TOTAL
10043	AJUDANTE DE ENCANADOR	SEINFRA	H	0,24000000	16,7700	4,0248
12320	ENCANADOR	SEINFRA	H	0,24000000	20,3200	4,8768
TOTAL MAO DE OBRA:						8,9016

MATERIAL		FONTE	UNID	COEFICIENTE	PREÇO UNITÁRIO	TOTAL
10026	ADESIVO PARA TUBO DE PVC RIGIDO	SEINFRA	KG	0,00500000	45,1600	0,2258
11888	SOLUÇÃO LIMPADORA PARA PVC RIGIDO	SEINFRA	L	0,00750000	39,2200	0,2942
12194	TUBO PVC ESGOTO DE 40MM (1 1/2") - (NBR 5688)	SEINFRA	M	1,01000000	3,9100	3,9491
TOTAL MATERIAL:						4,4691
VALOR:						13,37

11.2.2. C2596 - TUBO PVC BRANCO P/ESGOTO D=50mm (2") (M)

MAO DE OBRA		FONTE	UNID	COEFICIENTE	PREÇO UNITÁRIO	TOTAL
10043	AJUDANTE DE ENCANADOR	SEINFRA	H	0,30000000	16,7700	5,0310
12320	ENCANADOR	SEINFRA	H	0,30000000	20,3200	6,0960
TOTAL MAO DE OBRA:						11,1270

MATERIAL		FONTE	UNID	COEFICIENTE	PREÇO UNITÁRIO	TOTAL
10026	ADESIVO PARA TUBO DE PVC RIGIDO	SEINFRA	KG	0,00750000	45,1600	0,3387
11888	SOLUÇÃO LIMPADORA PARA PVC RIGIDO	SEINFRA	L	0,01100000	39,2200	0,4314
12195	TUBO PVC ESGOTO DE 50MM (2") - (NBR 5688)	SEINFRA	M	1,01000000	6,6500	6,7165
TOTAL MATERIAL:						7,4866
VALOR:						18,61

11.2.3. C2593 - TUBO PVC BRANCO P/ESGOTO D=100MM (4") (M)

MAO DE OBRA		FONTE	UNID	COEFICIENTE	PREÇO UNITÁRIO	TOTAL
10043	AJUDANTE DE ENCANADOR	SEINFRA	H	0,52000000	16,7700	8,7204
12320	ENCANADOR	SEINFRA	H	0,52000000	20,3200	10,5664
TOTAL MAO DE OBRA:						19,2868

MATERIAL		FONTE	UNID	COEFICIENTE	PREÇO UNITÁRIO	TOTAL
10026	ADESIVO PARA TUBO DE PVC RIGIDO	SEINFRA	KG	0,02500000	45,1600	1,1290
11888	SOLUÇÃO LIMPADORA PARA PVC RIGIDO	SEINFRA	L	0,04000000	39,2200	1,5688
12193	TUBO PVC ESGOTO DE 100MM (4") - (NBR 5688)	SEINFRA	M	1,01000000	10,8400	10,9484
TOTAL MATERIAL:						13,6462
VALOR:						32,93

RELATÓRIO ANALÍTICO - COMPOSIÇÕES DE CUSTOS

	OBRA:	AMPLIAÇÃO E MELHORIAS DA ESCOLA EXPEDITO DIÓGENES	DATA: 17/02/2022	BDI: 26,85%		
	DESCRIÇÃO:	OBRA DE AMPLIAÇÃO	FORTE:	VERSÃO	HORA	
	LOCAL:	EXPEDITO DIÓGENES	SEINFRA	027.1 COM DESONERAÇÃO	63,85%	47,76%
	CLIENTE:	PREFEITURA MUNICIPAL DE JAGUARIBE	SINAPI	2021/12 COM DESONERAÇÃO	83,55%	47,45%
			COMPOSIÇÕES PRÓPRIAS	0,00%	0,00%	

11.2.4. 89726 - JOELHO 45 GRAUS, PVC, SERIE NORMAL, ESGOTO PREDIAL, DN 40 MM, JUNTA SOLDÁVEL, FORNECIDO E INSTALADO EM RAMAL DE DESCARGA OU RAMAL DE ESGOTO SANITÁRIO. AF_12/2014 (UN)

MATERIAL	FORTE	UNID	COEFICIENTE	PREÇO UNITÁRIO	TOTAL
00000122	SINAPI	UN	0,00990000	56,16	0,55
00003516	SINAPI	UN	1,00000000	1,07	1,07
00020083	SINAPI	UN	0,01500000	63,63	0,95
00038383	SINAPI	UN	0,02100000	1,79	0,03
TOTAL MATERIAL:					2,60

SERVICO	FORTE	UNID	COEFICIENTE	PREÇO UNITÁRIO	TOTAL
88248	SINAPI	H	0,10000000	16,02	1,60
88267	SINAPI	H	0,10000000	20,21	2,02
TOTAL SERVICIO:					3,62
VALOR:					6,22

11.2.5. 89724 - JOELHO 90 GRAUS, PVC, SERIE NORMAL, ESGOTO PREDIAL, DN 40 MM, JUNTA SOLDÁVEL, FORNECIDO E INSTALADO EM RAMAL DE DESCARGA OU RAMAL DE ESGOTO SANITÁRIO. AF_12/2014 (UN)

MATERIAL	FORTE	UNID	COEFICIENTE	PREÇO UNITÁRIO	TOTAL
00000122	SINAPI	UN	0,00990000	56,16	0,55
00003517	SINAPI	UN	1,00000000	3,72	3,72
00020083	SINAPI	UN	0,01500000	63,63	0,95
00038383	SINAPI	UN	0,02100000	1,79	0,03
TOTAL MATERIAL:					5,25

SERVICO	FORTE	UNID	COEFICIENTE	PREÇO UNITÁRIO	TOTAL
88248	SINAPI	H	0,10000000	16,02	1,60
88267	SINAPI	H	0,10000000	20,21	2,02
TOTAL SERVICIO:					3,62
VALOR:					8,87

11.2.6. 89802 - JOELHO 45 GRAUS, PVC, SERIE NORMAL, ESGOTO PREDIAL, DN 50 MM, JUNTA ELÁSTICA, FORNECIDO E INSTALADO EM PRUMADA DE ESGOTO SANITÁRIO OU VENTILAÇÃO. AF_12/2014 (UN)

MATERIAL	FORTE	UNID	COEFICIENTE	PREÇO UNITÁRIO	TOTAL
00000296	SINAPI	UN	1,00000000	2,23	2,23
00003518	SINAPI	UN	1,00000000	3,19	3,19
00020078	SINAPI	UN	0,02000000	23,18	0,46
TOTAL MATERIAL:					5,88

SERVICO	FORTE	UNID	COEFICIENTE	PREÇO UNITÁRIO	TOTAL
88248	SINAPI	H	0,04000000	16,02	0,64
88267	SINAPI	H	0,04000000	20,21	0,80
TOTAL SERVICIO:					1,44
VALOR:					7,32

RELATÓRIO ANALÍTICO - COMPOSIÇÕES DE CUSTOS

	OBRA: AMPLIAÇÃO E MELHORIAS DA ESCOLA EXPEDITO DIÓGENES		DATA: 17/02/2022		BDI: 26,85%	
	DESCRIÇÃO:	OBRA DE AMPLIAÇÃO	FUNTE:	VERSÃO:	HORA:	MES:
	LOCAL:	EXPEDITO DIÓGENES	SEINFRA:	027.1 COM DESONERAÇÃO	83,85%	47,76%
	CLIENTE:	PREFEITURA MUNICIPAL DE JAGUARIBE	SINAPI:	2021/12 COM DESONERAÇÃO	83,55%	47,46%
			COMPOSIÇÕES PRÓPRIAS	0,00%	0,00%	REF. 05/2021 01/2022

11.2.7. 89810 - JOELHO 45 GRAUS, PVC, SERIE NORMAL, ESGOTO PREDIAL, DN 100 MM, JUNTA ELÁSTICA, FORNECIDO E INSTALADO EM PRUMADA DE ESGOTO SANITÁRIO OU VENTILAÇÃO. AF_12/2014 (UN)

MATERIAL	FUNTE	UNID	COEFICIENTE	PREÇO UNITÁRIO	TOTAL
00000301 ANEL BORRACHA PARA TUBO ESGOTO PREDIAL, DN 100 MM (NBR 5688)	SINAPI	UN	1,00000000	3,95	3,95
00003528 JOELHO PVC, SOLDÁVEL, PB, 45 GRAUS, DN 100 MM, PARA ESGOTO PREDIAL	SINAPI	UN	1,00000000	8,41	8,41
00020078 PASTA LUBRIFICANTE PARA TUBOS E CONEXOES COM JUNTA ELÁSTICA, EMBALAGEM DE *400* GR (USO EM PVC, ACO, POLIETILENO E OUTROS)	SINAPI	UN	0,04600000	23,18	1,06
TOTAL MATERIAL:					13,42

SERVICO	FUNTE	UNID	COEFICIENTE	PREÇO UNITÁRIO	TOTAL
88248 AUXILIAR DE ENCANADOR OU BOMBEIRO HIDRÁULICO COM ENCARGOS COMPLEMENTARES	SINAPI	H	0,12000000	16,02	1,92
88267 ENCANADOR OU BOMBEIRO HIDRÁULICO COM ENCARGOS COMPLEMENTARES	SINAPI	H	0,12000000	20,21	2,42
TOTAL SERVIÇO:					4,34
VALOR:					17,76

11.2.8. 89744 - JOELHO 90 GRAUS, PVC, SERIE NORMAL, ESGOTO PREDIAL, DN 100 MM, JUNTA ELÁSTICA, FORNECIDO E INSTALADO EM RAMAL DE DESCARGA OU RAMAL DE ESGOTO SANITÁRIO. AF_12/2014 (UN)

MATERIAL	FUNTE	UNID	COEFICIENTE	PREÇO UNITÁRIO	TOTAL
00000301 ANEL BORRACHA PARA TUBO ESGOTO PREDIAL, DN 100 MM (NBR 5688)	SINAPI	UN	1,00000000	3,95	3,95
00003520 JOELHO PVC, SOLDÁVEL, PB, 90 GRAUS, DN 100 MM, PARA ESGOTO PREDIAL	SINAPI	UN	1,00000000	8,47	8,47
00020078 PASTA LUBRIFICANTE PARA TUBOS E CONEXOES COM JUNTA ELÁSTICA, EMBALAGEM DE *400* GR (USO EM PVC, ACO, POLIETILENO E OUTROS)	SINAPI	UN	0,04600000	23,18	1,06
TOTAL MATERIAL:					13,48

SERVICO	FUNTE	UNID	COEFICIENTE	PREÇO UNITÁRIO	TOTAL
88248 AUXILIAR DE ENCANADOR OU BOMBEIRO HIDRÁULICO COM ENCARGOS COMPLEMENTARES	SINAPI	H	0,25000000	16,02	4,00
88267 ENCANADOR OU BOMBEIRO HIDRÁULICO COM ENCARGOS COMPLEMENTARES	SINAPI	H	0,25000000	20,21	5,05
TOTAL SERVIÇO:					9,05
VALOR:					22,53

11.2.9. 89782 - TE, PVC, SERIE NORMAL, ESGOTO PREDIAL, DN 40 X 40 MM, JUNTA SOLDÁVEL, FORNECIDO E INSTALADO EM RAMAL DE DESCARGA OU RAMAL DE ESGOTO SANITÁRIO. AF_12/2014 (UN)

MATERIAL	FUNTE	UNID	COEFICIENTE	PREÇO UNITÁRIO	TOTAL
00000122 ADESIVO PLÁSTICO PARA PVC, FRASCO COM *850* GR	SINAPI	UN	0,01480000	56,16	0,83
00007116 TE PVC SOLDÁVEL, BBB, 90 GRAUS, DN 40 MM, PARA ESGOTO SECUNDÁRIO PREDIAL	SINAPI	UN	1,00000000	3,45	3,45
00020083 SOLUÇÃO PREPARADORA / LIMPADORA PARA PVC, FRASCO COM 1000 CM3	SINAPI	UN	0,01500000	63,63	0,95
00038383 LIXA D'ÁGUA EM FOLHA, GRAO 100	SINAPI	UN	0,05100000	1,79	0,09
TOTAL MATERIAL:					5,32

SERVICO	FUNTE	UNID	COEFICIENTE	PREÇO UNITÁRIO	TOTAL
88248 AUXILIAR DE ENCANADOR OU BOMBEIRO HIDRÁULICO COM ENCARGOS COMPLEMENTARES	SINAPI	H	0,14000000	16,02	2,24
88267 ENCANADOR OU BOMBEIRO HIDRÁULICO COM ENCARGOS COMPLEMENTARES	SINAPI	H	0,14000000	20,21	2,82
TOTAL SERVIÇO:					5,06
VALOR:					10,38

**RELATÓRIO ANALÍTICO - COMPOSIÇÕES DE CUSTOS**

OBRA:	AMPLIAÇÃO E MELHORIAS DA ESCOLA EXPEDITO DIÓGENES	DATA:	17/02/2022	BDI:	26,85%
DESCRIÇÃO:	OBRA DE AMPLIAÇÃO	FONTE:	VERSÃO	HORA	MES
LOCAL:	EXPEDITO DIÓGENES	SEINFRA	027.1 COM DESONERAÇÃO	83,85%	47,76%
CLIENTE:	PREFEITURA MUNICIPAL DE JAGUARIBE	SINAPI	2021/12 COM DESONERAÇÃO	82,59%	47,46%
			COMPOSIÇÕES PRÓPRIAS	0,00%	0,00%

11.2.10. C4924 - CAIXA SIFONADA PVC 100 X 100 X 50MM, ACABAMENTO CROMADO (GRELHA OU TAMPA CEGA) (UN)

MAO DE OBRA	FONTE	UNID	COEFICIENTE	PREÇO UNITÁRIO	TOTAL
10043 AJUDANTE DE ENCANADOR	SEINFRA	H	0,50000000	16,7700	8,3850
12320 ENCANADOR	SEINFRA	H	0,50000000	20,3200	10,1600
TOTAL MAO DE OBRA:					18,5450

MATERIAL	FONTE	UNID	COEFICIENTE	PREÇO UNITÁRIO	TOTAL
19405 CAIXA SIFONADA PVC 100 X 100 X 50MM, ACABAMENTO CROMADO (GRELHA OU TAMPA CEGA)	SEINFRA	UN	1,00000000	18,5100	18,5100
TOTAL MATERIAL:					18,5100
VALOR:					37,06

11.2.11. PMJ0053 - CAIXA DE INSPEÇÃO EM ALVENARIA 60X60CM (UN)

MAO DE OBRA	FONTE	UNID	COEFICIENTE	PREÇO UNITÁRIO	TOTAL
10040 AJUDANTE DE ARMADOR/FERREIRO	SEINFRA	H	0,16560000	16,77	2,78
10041 AJUDANTE DE CARPINTEIRO	SEINFRA	H	0,87120000	16,77	14,61
10121 ARMADOR/FERREIRO	SEINFRA	H	0,16560000	20,77	3,44
10498 CARPINTEIRO	SEINFRA	H	0,87120000	20,77	18,09
12391 PEDREIRO	SEINFRA	H	0,10800000	20,77	2,24
12543 SERVENTE	SEINFRA	H	0,28800000	15,55	4,48
TOTAL MAO DE OBRA:					45,64

MATERIAL	FONTE	UNID	COEFICIENTE	PREÇO UNITÁRIO	TOTAL
10103 ARAME RECOZIDO N.18 BWG	SEINFRA	KG	0,03240000	10,05	0,33
10109 AREIA MEDIA	SEINFRA	M3	0,01188000	67,50	0,80
10169 AÇO CA-60	SEINFRA	KG	1,90000000	8,28	15,73
10280 BRITA	SEINFRA	M3	0,01440000	76,19	1,10
10529 CHAPA COMPENSADO RESINADO 12MM (1.10 X 2.20M)	SEINFRA	M2	0,14400000	30,33	4,37
10805 CIMENTO PORTLAND	SEINFRA	KG	5,83000000	0,56	3,26
11916 TABUA DE 1" DE 3A. - L = 30cm	SEINFRA	M	0,04320000	10,01	0,43
TOTAL MATERIAL:					26,02
VALOR:					71,66

11.2.12. 00011745 - RALO SIFONADO QUADRADO, PVC, 100 X 53 MM, SAIDA 40 MM, COM GRELHA QUADRADA BRANCA (UN)

VALOR:	13,65
---------------	--------------

11.2.13. C1574 - JUNÇÃO SIMPLES C/INSPEÇÃO PVC P/ESGOTO D=100mm (4")-C/ANÉIS (UN)

MAO DE OBRA	FONTE	UNID	COEFICIENTE	PREÇO UNITÁRIO	TOTAL
10043 AJUDANTE DE ENCANADOR	SEINFRA	H	0,46000000	16,7700	7,7142
12320 ENCANADOR	SEINFRA	H	0,46000000	20,3200	9,3472
TOTAL MAO DE OBRA:					17,0614

MATERIAL	FONTE	UNID	COEFICIENTE	PREÇO UNITÁRIO	TOTAL
10073 ANEL DE BORRACHA P/TUBO PVC 100MM (4")	SEINFRA	UN	2,00000000	2,9900	5,9800
11326 JUNÇÃO COM INSPEÇÃO PVC BRANCO ESGOTO DE 100MM	SEINFRA	UN	1,00000000	16,2700	16,2700

**RELATÓRIO ANALÍTICO - COMPOSIÇÕES DE CUSTOS**

OBRA:	AMPLIAÇÃO E MELHORIAS DA ESCOLA EXPEDITO DIÓGENES	DATA:	17/02/2022	BDI:	26,85%	
DESCRIÇÃO:	OBRA DE AMPLIAÇÃO	FORTE	VERBÃO	HORA	MES	REF.
LOCAL:	EXPEDITO DIÓGENES	SEINFRA	027,1 COM DESONERAÇÃO	63,85%	47,76%	05/2021
CLIENTE:	PREFEITURA MUNICIPAL DE JAGUARIBE	SINAPI	2021/12 COM DESONERAÇÃO	63,55%	47,45%	01/2022
			COMPOSIÇÕES PRÓPRIAS	0,00%	0,00%	

11351	LUBRIFICANTE PARA TUBO DE PVC	SEINFRA	0,04600000	41,3300	1,9012
TOTAL MATERIAL:					24,1512
VALOR:					41,21

**11.2.14. 89783 - JUNÇÃO SIMPLES, PVC, SERIE NORMAL, ESGOTO PREDIAL, DN 40 MM, JUNTA SOLDÁVEL, FORNECIDO E INSTALADO EM RAMAL DE DESCARGA OU RAMAL DE ESGOTO SANITÁRIO. AF 12/2014 (UN)**

MATERIAL	FORTE	UNID	COEFICIENTE	PREÇO UNITÁRIO	TOTAL	
00000122	ADESIVO PLASTICO PARA PVC, FRASCO COM *850* GR	SINAPI	UN	0,01480000	56,16	0,83
00003666	JUNCAO SIMPLES, PVC, 45 GRAUS, DN 40 X 40 MM, SERIE NORMAL PARA ESGOTO PREDIAL	SINAPI	UN	1,00000000	3,73	3,73
00020083	SOLUCAO PREPARADORA / LIMPADORA PARA PVC, FRASCO COM 1000 CM3	SINAPI	UN	0,01500000	63,63	0,95
00038383	LIXA D'AGUA EM FOLHA, GRAO 100	SINAPI	UN	0,05100000	1,79	0,09
TOTAL MATERIAL:					5,60	

SERVICO	FORTE	UNID	COEFICIENTE	PREÇO UNITÁRIO	TOTAL	
88248	AUXILIAR DE ENCANADOR OU BOMBEIRO HIDRÁULICO COM ENCARGOS COMPLEMENTARES	SINAPI	H	0,14000000	16,02	2,24
88267	ENCANADOR OU BOMBEIRO HIDRÁULICO COM ENCARGOS COMPLEMENTARES	SINAPI	H	0,14000000	20,21	2,82
TOTAL SERVIÇO:					5,06	
VALOR:					10,66	

11.2.15. C1758 - LUVA SIMPLES PVC BRANCO P/ESGOTO 100mm (4") (UN)

MAO DE OBRA	FORTE	UNID	COEFICIENTE	PREÇO UNITÁRIO	TOTAL	
10043	AJUDANTE DE ENCANADOR	SEINFRA	H	0,23000000	16,7700	3,8571
12320	ENCANADOR	SEINFRA	H	0,23000000	20,3200	4,6736
TOTAL MAO DE OBRA:					8,5307	

MATERIAL	FORTE	UNID	COEFICIENTE	PREÇO UNITÁRIO	TOTAL	
10026	ADESIVO PARA TUBO DE PVC RIGIDO	SEINFRA	KG	0,05000000	45,1600	2,2580
11457	LUVA SIMPLES PVC ESGOTO 100MM	SEINFRA	UN	1,00000000	4,7000	4,7000
11888	SOLUÇÃO LIMPADORA PARA PVC RIGIDO	SEINFRA	L	0,08000000	39,2200	3,1376
TOTAL MATERIAL:					10,0956	
VALOR:					18,63	

11.2.16. 00020086 - BUCHA DE REDUCAO DE PVC, SOLDÁVEL, LONGA, 50 X 40 MM, PARA ESGOTO PREDIAL (UN)

VALOR:	2,35
---------------	-------------

11.2.17. C1761 - LUVA SIMPLES PVC BRANCO P/ESGOTO 50mm (2") (UN)

MAO DE OBRA	FORTE	UNID	COEFICIENTE	PREÇO UNITÁRIO	TOTAL	
10043	AJUDANTE DE ENCANADOR	SEINFRA	H	0,14000000	16,7700	2,3478
12320	ENCANADOR	SEINFRA	H	0,14000000	20,3200	2,8448
TOTAL MAO DE OBRA:					5,1926	

MATERIAL	FORTE	UNID	COEFICIENTE	PREÇO UNITÁRIO	TOTAL	
10026	ADESIVO PARA TUBO DE PVC RIGIDO	SEINFRA	KG	0,01500000	45,1600	0,6774
11459	LUVA SIMPLES PVC ESGOTO 50MM	SEINFRA	UN	1,00000000	2,1400	2,1400
11888	SOLUÇÃO LIMPADORA PARA PVC RIGIDO	SEINFRA	L	0,02200000	39,2200	0,8628

**RELATÓRIO ANALÍTICO - COMPOSIÇÕES DE CUSTOS**

OBRA:	AMPLIAÇÃO E MELHORIAS DA ESCOLA EXPEDITO DIÓGENES	DATA :	17/02/2022	BDI :	26,85%	
DESCRIÇÃO:	OBRA DE AMPLIAÇÃO	FONTE	VERSÃO	HORA	MES	REF.
LOCAL:	EXPEDITO DIÓGENES	SEINFRA	027.1 COM DESONERAÇÃO	83,85%	47,76%	05/2021
CLIENTE:	PREFEITURA MUNICIPAL DE JAGUARIBE	SINAPI	2021/12 COM DESONERAÇÃO	83,55%	47,46%	04/2022
			COMPOSIÇÕES PRÓPRIAS	0,00%	0,00%	

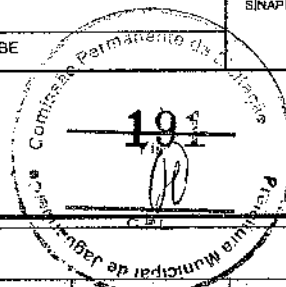

TOTAL MATERIAL:	3,6802
VALOR:	8,87

11.3.1. C2598 - TUBO PVC BRANCO P/ESGOTO D=75mm (3") (M)

MAO DE OBRA		FONTE	UNID	COEFICIENTE	PREÇO UNITÁRIO	TOTAL
I0043	AJUDANTE DE ENCANADOR	SEINFRA	H	0,48000000	16,7700	8,0496
I2320	ENCANADOR	SEINFRA	H	0,48000000	20,3200	9,7536
TOTAL MAO DE OBRA:						17,8032

MATERIAL		FONTE	UNID	COEFICIENTE	PREÇO UNITÁRIO	TOTAL
I0026	ADESIVO PARA TUBO DE PVC RIGIDO	SEINFRA	KG	0,01700000	45,1600	0,7677
I1888	SOLUÇÃO LIMPADORA PARA PVC RIGIDO	SEINFRA	L	0,02600000	39,2200	1,0197
I2196	TUBO PVC ESGOTO DE 75MM (3") - (NBR 5688)	SEINFRA	M	1,01000000	9,6000	9,6960
TOTAL MATERIAL:						11,4834
VALOR:						29,29

11.3.2. C2593 - TUBO PVC BRANCO P/ESGOTO D=100MM (4") (M)

MAO DE OBRA		FONTE	UNID	COEFICIENTE	PREÇO UNITÁRIO	TOTAL
I0043	AJUDANTE DE ENCANADOR	SEINFRA	H	0,52000000	16,7700	8,7204
I2320	ENCANADOR	SEINFRA	H	0,52000000	20,3200	10,5664
TOTAL MAO DE OBRA:						19,2868

MATERIAL		FONTE	UNID	COEFICIENTE	PREÇO UNITÁRIO	TOTAL
I0026	ADESIVO PARA TUBO DE PVC RIGIDO	SEINFRA	KG	0,02500000	45,1600	1,1290
I1888	SOLUÇÃO LIMPADORA PARA PVC RIGIDO	SEINFRA	L	0,04000000	39,2200	1,5688
I2193	TUBO PVC ESGOTO DE 100MM (4") - (NBR 5688)	SEINFRA	M	1,01000000	10,8400	10,9484
TOTAL MATERIAL:						13,6462
VALOR:						32,93

11.3.3. 89585 - JOELHO 45 GRAUS, PVC, SERIE R, ÁGUA PLUVIAL, DN 100 MM, JUNTA ELÁSTICA, FORNECIDO E INSTALADO EM CONDUTORES VERTICAIS DE ÁGUAS PLUVIAIS. AF_12/2014 (UN)

MATERIAL		FONTE	UNID	COEFICIENTE	PREÇO UNITÁRIO	TOTAL
00000301	ANEL BORRACHA PARA TUBO ESGOTO PREDIAL, DN 100 MM (NBR 5688)	SINAPI	UN	1,00000000	3,95	3,95
00020078	PASTA LUBRIFICANTE PARA TUBOS E CONEXÕES COM JUNTA ELÁSTICA, EMBALAGEM DE *400* GR (USO EM PVC, ACO, POLIETILENO E OUTROS)	SINAPI	UN	0,04600000	23,18	1,06
00020151	JOELHO, PVC SERIE R, 45 GRAUS, DN 100 MM, PARA ESGOTO OU AGUAS PLUVIAIS PREDIAIS	SINAPI	UN	1,00000000	23,50	23,50
TOTAL MATERIAL:						28,51

SERVIÇO		FONTE	UNID	COEFICIENTE	PREÇO UNITÁRIO	TOTAL
88248	AUXILIAR DE ENCANADOR OU BOMBEIRO HIDRÁULICO COM ENCARGOS COMPLEMENTARES	SINAPI	H	0,10000000	16,02	1,60
88267	ENCANADOR OU BOMBEIRO HIDRÁULICO COM ENCARGOS COMPLEMENTARES	SINAPI	H	0,10000000	20,21	2,02
TOTAL SERVIÇO:						3,62
VALOR:						32,13

11.3.4. PMJ0053 - CAIXA DE INSPEÇÃO EM ALVENARIA 60X60CM (UN)

By



RELATÓRIO ANALÍTICO - COMPOSIÇÕES DE CUSTOS

OBRA:	AMPLIAÇÃO E MELHORIAS DA ESCOLA EXPEDITO DIÓGENES	DATA:	17/02/2022	BDI:	26,85%	
DESCRIÇÃO:	OBRA DE AMPLIAÇÃO	FONTE:	VERSÃO	HORA	MES	REF.
LOCAL:	EXPEDITO DIÓGENES	SEINFRA	027.1 COM DESONERAÇÃO	83,85%	47,76%	05/2021
CLIENTE:	PREFEITURA MUNICIPAL DE JAGUARIBE	SINAPI	2021/12 COM DESONERAÇÃO	83,55%	47,46%	01/2022
			COMPOSIÇÕES PRÓPRIAS	0,00%	0,00%	

MAO DE OBRA		FONTE	UNID	COEFICIENTE	PREÇO UNITÁRIO	TOTAL
10040	AJUDANTE DE ARMADOR/FERREIRO	SEINFRA	H	0,16560000	16,77	2,78
10041	AJUDANTE DE CARPINTEIRO	SEINFRA	H	0,87120000	16,77	14,61
10121	ARMADOR/FERREIRO	SEINFRA	H	0,16560000	20,77	3,44
10498	CARPINTEIRO	SEINFRA	H	0,87120000	20,77	18,09
12391	PEDREIRO	SEINFRA	H	0,10800000	20,77	2,24
12543	SERVENTE	SEINFRA	H	0,28800000	15,55	4,48
TOTAL MAO DE OBRA:						45,64

MATERIAL		FONTE	UNID	COEFICIENTE	PREÇO UNITÁRIO	TOTAL
10103	ARAME RECOZIDO N.18 BWG	SEINFRA	KG	0,03240000	10,05	0,33
10109	AREIA MEDIA	SEINFRA	M3	0,01188000	67,50	0,80
10169	AÇO CA-60	SEINFRA	KG	1,90000000	8,28	15,73
10280	BRITA	SEINFRA	M3	0,01440000	76,19	1,10
10529	CHAPA COMPENSADO RESINADO 12MM (1.10 X 2.20M)	SEINFRA	M2	0,14400000	30,33	4,37
10805	CIMENTO PORTLAND	SEINFRA	KG	5,83000000	0,56	3,26
11916	TABUA DE 1" DE SA. - L = 30cm	SEINFRA	M	0,04320000	10,01	0,43
TOTAL MATERIAL:						26,02
VALOR:						71,66

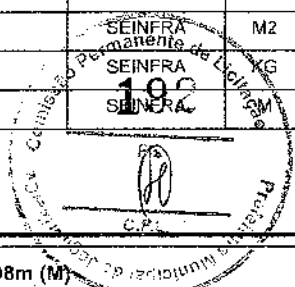

11.3.5. C3112 - SARJETA DE CONCRETO SIMPLES C/L=1,00m/E=0,08m (M)

MAO DE OBRA		FONTE	UNID	COEFICIENTE	PREÇO UNITÁRIO	TOTAL
10498	CARPINTEIRO	SEINFRA	H	0,02000000	20,7700	0,4154
12543	SERVENTE	SEINFRA	H	0,04000000	15,5500	0,6220
TOTAL MAO DE OBRA:						1,0374

MATERIAL		FONTE	UNID	COEFICIENTE	PREÇO UNITÁRIO	TOTAL
11846	SARRAFO DE 1"X4"	SEINFRA	M	0,63000000	4,7400	2,9862
TOTAL MATERIAL:						2,9862

SERVIÇO		FONTE	UNID	COEFICIENTE	PREÇO UNITÁRIO	TOTAL
C0588	CAIAÇÃO EM DUAS DEMÃOS COM SUPERCAL	SEINFRA	M2	1,27000000	4,5000	5,7150
C2784	ESCAVAÇÃO MANUAL SOLO DE 1A.CAT. PROF. ATÉ 1,50m	SEINFRA	M3	0,20000000	41,2100	8,2420
C3127	AREIA ASFALTO USINADA À FRIO - AAUF (S/TRANSP)	SEINFRA	M3	0,00130000	72,2900	0,0940
C3268	CONCRETO P/VIBR., FCK=10MPa COM AGREGADO PRODUZIDO (S/TRANSP.)	SEINFRA	M3	0,09400000	337,0800	31,6855
TOTAL SERVIÇO:						45,7365
VALOR:						49,76

12.1. 102607 - CAIXA D'ÁGUA EM POLIETILENO, 1000 LITROS - FORNECIMENTO E INSTALAÇÃO. AF_06/2021 (UN)

MATERIAL		FONTE	UNID	COEFICIENTE	PREÇO UNITÁRIO	TOTAL
00034636	CAIXA D'AGUA EM POLIETILENO 1000 LITROS, COM TAMPA	SINAPI	UN	1,00000000	419,90	419,90
TOTAL MATERIAL:						419,90

SERVIÇO		FONTE	UNID	COEFICIENTE	PREÇO UNITÁRIO	TOTAL
88248	AUXILIAR DE ENCANADOR OU BOMBEIRO HIDRÁULICO COM ENCARGOS COMPLEMENTARES	SINAPI	H	0,15100000	16,02	2,41
88267	ENCANADOR OU BOMBEIRO HIDRÁULICO COM ENCARGOS COMPLEMENTARES	SINAPI	H	0,15100000	20,21	3,05

[Handwritten signatures]

RELATÓRIO ANALÍTICO - COMPOSIÇÕES DE CUSTOS



OBRA:	AMPLIAÇÃO E MELHORIAS DA ESCOLA EXPEDITO DIÓGENES	DATA: 17/02/2022	BDI: 26,85%															
DESCRIÇÃO:	OBRA DE AMPLIAÇÃO	<table border="1" style="width: 100%; border-collapse: collapse;"> <tr> <th>VERSAO</th> <th>HORA</th> <th>MES</th> <th>REF.</th> </tr> <tr> <td>027.1 COM DESONERAÇÃO</td> <td>83,85%</td> <td>47,76%</td> <td>05/2021</td> </tr> <tr> <td>2021/12 COM DESONERAÇÃO</td> <td>83,55%</td> <td>47,46%</td> <td>04/2022</td> </tr> <tr> <td>COMPOSIÇÕES PRÓPRIAS</td> <td>0,00%</td> <td>0,00%</td> <td></td> </tr> </table>	VERSAO	HORA	MES	REF.	027.1 COM DESONERAÇÃO	83,85%	47,76%	05/2021	2021/12 COM DESONERAÇÃO	83,55%	47,46%	04/2022	COMPOSIÇÕES PRÓPRIAS	0,00%	0,00%	
VERSAO	HORA	MES	REF.															
027.1 COM DESONERAÇÃO	83,85%	47,76%	05/2021															
2021/12 COM DESONERAÇÃO	83,55%	47,46%	04/2022															
COMPOSIÇÕES PRÓPRIAS	0,00%	0,00%																
LOCAL:	EXPEDITO DIÓGENES																	
CLIENTE:	PREFEITURA MUNICIPAL DE JAGUARIBE																	

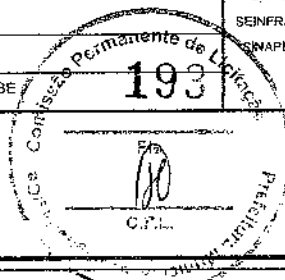

TOTAL SERVIÇO:	5,46
VALOR:	425,36

12.2. C0355 - BANCADA DE GRANITO C/ 2 CUBAS LOUÇAS, S/ACCESSÓRIOS (1,60x0,60)m (UN)

MAO DE OBRA		FUNTE	UNID	COEFICIENTE	PREÇO UNITÁRIO	TOTAL
12391	PEDREIRO	SEINFRA	H	1,40000000	20,7700	29,0780
12543	SERVENTE	SEINFRA	H	1,80000000	15,5500	27,9900
TOTAL MAO DE OBRA:						57,0680

MATERIAL		FUNTE	UNID	COEFICIENTE	PREÇO UNITÁRIO	TOTAL
10184	BANCADA DE GRANITO C/ L=0,60m E E=0,03m	SEINFRA	M2	1,32000000	370,4400	488,9808
10916	CUBA DE LOUÇA BRANCA DE EMBUTIR	SEINFRA	UN	2,00000000	93,7100	187,4200
11513	MASSA CORRIDA A BASE DE PVA	SEINFRA	KG	0,60000000	2,9200	1,7520
TOTAL MATERIAL:						678,1528

SERVICO		FUNTE	UNID	COEFICIENTE	PREÇO UNITÁRIO	TOTAL
C0170	ARGAMASSA DE CIMENTO E AREIA S/PEN. TRAÇO 1:3	SEINFRA	M3	0,00230000	509,7400	1,1724
TOTAL SERVIÇO:						1,1724
VALOR:						736,39

12.3. C0348 - BACIA DE LOUÇA BRANCA C/CAIXA ACOPLADA (UN)

MAO DE OBRA		FUNTE	UNID	COEFICIENTE	PREÇO UNITÁRIO	TOTAL
10043	AJUDANTE DE ENCANADOR	SEINFRA	H	2,00000000	16,7700	33,5400
12320	ENCANADOR	SEINFRA	H	2,00000000	20,3200	40,6400
TOTAL MAO DE OBRA:						74,1800

MATERIAL		FUNTE	UNID	COEFICIENTE	PREÇO UNITÁRIO	TOTAL
10171	BACIA LOUÇA BRANCA PARA CAIXA ACOPLADA	SEINFRA	UN	1,00000000	395,9500	395,9500
10406	CAIXA ACOPLADA DE LOUÇA BRANCA PARA BACIA	SEINFRA	UN	1,00000000	209,4800	209,4800
11091	ENGATE CROMADO	SEINFRA	UN	1,00000000	17,7100	17,7100
11180	FITA DE VEDAÇÃO	SEINFRA	M	0,56000000	0,2800	0,1568
11579	PARAFUSO CROMADO P/FIXAÇÃO SANITARIOS, INCLUSIVE PORCA CEGA, ARRUELA E BUCHA DE NYLON	SEINFRA	UN	2,00000000	7,5000	15,0000
11925	TAMPA PLASTICA PARA BACIA	SEINFRA	UN	1,00000000	28,9500	28,9500
TOTAL MATERIAL:						667,2468
VALOR:						741,43

12.4. 100849 - ASSENTO SANITÁRIO CONVENCIONAL - FORNECIMENTO E INSTALACAO. AF_01/2020 (UN)

MATERIAL		FUNTE	UNID	COEFICIENTE	PREÇO UNITÁRIO	TOTAL
00000377	ASSENTO SANITARIO DE PLASTICO, TIPO CONVENCIONAL	SINAPI	UN	1,00000000	30,00	30,00
TOTAL MATERIAL:						30,00

SERVICO		FUNTE	UNID	COEFICIENTE	PREÇO UNITÁRIO	TOTAL
88267	ENCANADOR OU BOMBEIRO HIDRÁULICO COM ENCARGOS COMPLEMENTARES	SINAPI	H	0,15360000	20,21	3,10
88316	SERVENTE COM ENCARGOS COMPLEMENTARES	SINAPI	H	0,04840000	15,79	0,76
TOTAL SERVIÇO:						3,86
VALOR:						33,86

RELATÓRIO ANALÍTICO - COMPOSIÇÕES DE CUSTOS

	OBRA: AMPLIAÇÃO E MELHORIAS DA ESCOLA EXPEDITO DIÓGENES		DATA: 17/02/2022		BDI: 26,85%		
	DESCRIÇÃO: OBRA DE AMPLIAÇÃO		FORTE	VERSÃO	HORA	MES	REF.
	LOCAL: EXPEDITO DIÓGENES		SEINFRA	027.1 COM DESONERAÇÃO	83,85%	47,76%	05/2021
	CLIENTE: PREFEITURA MUNICIPAL DE JAGUARIBE		SINAPI	2021/12 COM DESONERAÇÃO	83,55%	47,46%	01/2022
			COMPOSIÇÕES PRÓPRIAS		0,00%	0,00%	

12.5. 86906 - TORNEIRA CROMADA DE MESA, 1/2 OU 3/4, PARA LAVATÓRIO, PADRÃO POPULAR - FORNECIMENTO E INSTALAÇÃO. AF 01/2020 (UN)

MATERIAL		FORTE	UNID	COEFICIENTE	PREÇO UNITÁRIO	TOTAL
00003146	FITA VEDA ROSCA EM ROLOS DE 18 MM X 10 M (L X C)	SINAPI	UN	0,02100000	4,50	0,09
00013415	TORNEIRA DE MESA PARA LAVATORIO, FIXA, CROMADA, PADRAO POPULAR, 1/2 " OU 3/4 " (REF 1193)	SINAPI	UN	1,00000000	51,75	51,75
TOTAL MATERIAL:						51,84

SERVICO		FORTE	UNID	COEFICIENTE	PREÇO UNITÁRIO	TOTAL
88267	ENCANADOR OU BOMBEIRO HIDRÁULICO COM ENCARGOS COMPLEMENTARES	SINAPI	H	0,09600000	20,21	1,94
88316	SERVENTE COM ENCARGOS COMPLEMENTARES	SINAPI	H	0,03030000	15,79	0,47
TOTAL SERVICIO:						2,41

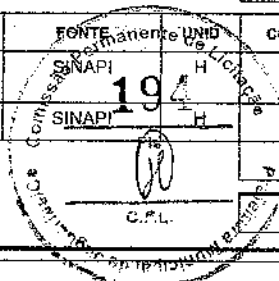

VALOR: 54,25

12.6. C1898 - PEÇAS DE APOIO DEFICIENTES C/TUBO INOX P/WC'S (M)

MAO DE OBRA		FORTE	UNID	COEFICIENTE	PREÇO UNITÁRIO	TOTAL
11530	MONTADOR	SEINFRA	H	1,00000000	20,7700	20,7700
12391	PEDREIRO	SEINFRA	H	0,25000000	20,7700	5,1925
12543	SERVENTE	SEINFRA	H	0,35000000	15,5500	5,4425
TOTAL MAO DE OBRA:						31,4050

MATERIAL		FORTE	UNID	COEFICIENTE	PREÇO UNITÁRIO	TOTAL
10108	AREIA GROSSA	SEINFRA	M3	0,00050000	74,7200	0,0374
10805	CIMENTO PORTLAND	SEINFRA	KG	0,15000000	0,5600	0,0840
11646	PEÇAS DE APOIO DEFICIENTE C/TUBO INOX EM WC'S	SEINFRA	M	1,00000000	194,0400	194,0400
TOTAL MATERIAL:						194,1614

VALOR: 225,57

7. C2272 - SIFÃO DE PVC RÍGIDO D= 2" (INSTALADO) (UN)

MAO DE OBRA		FORTE	UNID	COEFICIENTE	PREÇO UNITÁRIO	TOTAL
10043	AJUDANTE DE ENCANADOR	SEINFRA	H	0,50000000	16,7700	8,3850
12320	ENCANADOR	SEINFRA	H	0,25000000	20,3200	5,0800
TOTAL MAO DE OBRA:						13,4650

MATERIAL		FORTE	UNID	COEFICIENTE	PREÇO UNITÁRIO	TOTAL
11180	FITA DE VEDAÇÃO	SEINFRA	M	0,28000000	0,2800	0,0784
11865	SIFÃO PVC RIGIDO TIPO COPO DN 2"X2"	SEINFRA	UN	1,00000000	10,8000	10,8000
TOTAL MATERIAL:						10,8784

VALOR: 24,34

12.8. C4636 - LAVATÓRIO DE LOUÇA BRANCA C/ COLUNA SUSPensa E ACESSÓRIOS (UN)

MAO DE OBRA		FORTE	UNID	COEFICIENTE	PREÇO UNITÁRIO	TOTAL
10043	AJUDANTE DE ENCANADOR	SEINFRA	H	3,30000000	16,7700	55,3410
12320	ENCANADOR	SEINFRA	H	3,30000000	20,3200	67,0560
TOTAL MAO DE OBRA:						122,3970

MATERIAL		FORTE	UNID	COEFICIENTE	PREÇO UNITÁRIO	TOTAL



RELATÓRIO ANALÍTICO - COMPOSIÇÕES DE CUSTOS

	OBRA:	AMPLIAÇÃO E MELHORIAS DA ESCOLA EXPEDITO DIÓGENES	DATA:	17/02/2022			BDI:	26,85%		
	DESCRIÇÃO:	OBRA DE AMPLIAÇÃO	FONTE:	VERSÃO:	HORA:	MES:	REF.:			
	LOCAL:	EXPEDITO DIÓGENES	SEINFRA:	027.1 COM DESONERAÇÃO	83,85%	47,76%	05/2021			
	CLIENTE:	PREFEITURA MUNICIPAL DE JAGUARIBE	SINAPI:	2021/12 COM DESONERAÇÃO	83,55%	47,48%	01/2022			
				COMPOSIÇÕES PRÓPRIAS	0,00%	0,00%				

11091	ENGATE CROMADO	SEINFRA	UN	2,00000000	17,7100	35,4200
11180	FITA DE VEDAÇÃO	SEINFRA	M	1,12000000	0,2800	0,3136
11579	PARAFUSO CROMADO P/FIXAÇÃO SANITARIOS, INCLUSIVE PORCA CEGA, ARRUELA E BUCHA DE NYLON	SEINFRA	UN	2,00000000	7,5000	15,0000
11864	SIFÃO METALICO TIPO COPO DN 1"X1 1/2"	SEINFRA	UN	1,00000000	129,0000	129,0000
12265	VÁLVULA AMERICANA P/ PIA 1 1/2"X 3/4"	SEINFRA	UN	1,00000000	36,1100	36,1100
18637	LAVATÓRIO COM COLUNA SUSPensa	SEINFRA	UN	1,00000000	178,6100	178,6100
TOTAL MATERIAL:						394,4536
VALOR:						516,85

13.1. C2068 - QUADRO DE DISTRIBUIÇÃO DE LUZ EMBUTIR ATÉ 24 DIVISÕES 332X332X95mm, C/BARRAMENTO (UN)

MAO DE OBRA		FONTE	UNID	COEFICIENTE	PREÇO UNITÁRIO	TOTAL
10042	AJUDANTE DE ELETRICISTA	SEINFRA	H	3,00000000	16,7700	50,3100
12312	ELETRICISTA	SEINFRA	H	3,00000000	20,7700	62,3100
TOTAL MAO DE OBRA:						112,6200

MATERIAL		FONTE	UNID	COEFICIENTE	PREÇO UNITÁRIO	TOTAL
10193	BARRAMENTO NEUTRO P/ BAIXA TENSÃO	SEINFRA	UN	1,00000000	32,3900	32,3900
10194	BARRAMENTO PRINCIPAL P/ BAIXA TENSÃO	SEINFRA	UN	1,00000000	31,8600	31,8600
10195	BARRAMENTO TERRA P/ BAIXA TENSÃO	SEINFRA	UN	1,00000000	26,3400	26,3400
11756	QUADRO DISTRIBUIÇÃO LUZ 332X332X95MM	SEINFRA	UN	1,00000000	107,2600	107,2600
TOTAL MATERIAL:						197,8500
VALOR:						310,47

13.2. C2077 - QUADRO DE DISTRIBUIÇÃO DE LUZ EMBUTIR ATÉ 6 DIVISÕES, C/BARRAMENTO (UN)

MAO DE OBRA		FONTE	UNID	COEFICIENTE	PREÇO UNITÁRIO	TOTAL
10042	AJUDANTE DE ELETRICISTA	SEINFRA	H	1,20000000	16,7700	20,1240
12312	ELETRICISTA	SEINFRA	H	1,20000000	20,7700	24,9240
TOTAL MAO DE OBRA:						45,0480

MATERIAL		FONTE	UNID	COEFICIENTE	PREÇO UNITÁRIO	TOTAL
10193	BARRAMENTO NEUTRO P/ BAIXA TENSÃO	SEINFRA	UN	1,00000000	32,3900	32,3900
10194	BARRAMENTO PRINCIPAL P/ BAIXA TENSÃO	SEINFRA	UN	1,00000000	31,8600	31,8600
10195	BARRAMENTO TERRA P/ BAIXA TENSÃO	SEINFRA	UN	1,00000000	26,3400	26,3400
12412	QUADRO DE DISTRIBUIÇÃO PARA 6 CIRCUITOS	SEINFRA	UN	1,00000000	36,8700	36,8700
TOTAL MATERIAL:						127,4600
VALOR:						172,51

13.3. C1092 - DISJUNTOR MONOPOLAR EM QUADRO DE DISTRIBUIÇÃO 10A (UN)

MAO DE OBRA		FONTE	UNID	COEFICIENTE	PREÇO UNITÁRIO	TOTAL
10042	AJUDANTE DE ELETRICISTA	SEINFRA	H	0,30000000	16,7700	5,0310
12312	ELETRICISTA	SEINFRA	H	0,30000000	20,7700	6,2310
TOTAL MAO DE OBRA:						11,2620

MATERIAL		FONTE	UNID	COEFICIENTE	PREÇO UNITÁRIO	TOTAL
10980	DISJUNTOR MONOPOLAR 10A	SEINFRA	UN	1,00000000	9,5000	9,5000

**RELATÓRIO ANALÍTICO - COMPOSIÇÕES DE CUSTOS**

OBRA:	AMPLIAÇÃO E MELHORIAS DA ESCOLA EXPEDITO DIÓGENES	DATA:	17/02/2022	BDI:	26,85%	
DESCRIÇÃO:	OBRA DE AMPLIAÇÃO	FONTE	VERSÃO	HORA	MES	REF.
LOCAL:	EXPEDITO DIÓGENES	SEINFRA	027.1 COM DESONERAÇÃO	83,85%	47,76%	05/2021
CLIENTE:	PREFEITURA MUNICIPAL DE JAGUARISE	SINAPI	2021/12 COM DESONERAÇÃO	83,55%	47,46%	01/2022
			COMPOSIÇÕES PRÓPRIAS	0,00%	0,00%	

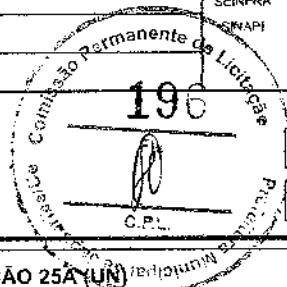

TOTAL MATERIAL: 9,5000

VALOR: 20,76

13.4. C1096 - DISJUNTOR MONOPOLAR EM QUADRO DE DISTRIBUIÇÃO 25A (UN)

MAO DE OBRA	FONTE	UNID	COEFICIENTE	PREÇO UNITÁRIO	TOTAL
10042 AJUDANTE DE ELETRICISTA	SEINFRA	H	0,30000000	16,7700	5,0310
12312 ELETRICISTA	SEINFRA	H	0,30000000	20,7700	6,2310
TOTAL MAO DE OBRA:					11,2620

MATERIAL	FONTE	UNID	COEFICIENTE	PREÇO UNITÁRIO	TOTAL
10984 DISJUNTOR MONOPOLAR 25A	SEINFRA	UN	1,00000000	9,5000	9,5000
TOTAL MATERIAL:					9,5000

VALOR: 20,76

13.5. C1127 - DISJUNTOR TRIPOLAR EM QUADRO DE DISTRIBUIÇÃO 50A (UN)

MAO DE OBRA	FONTE	UNID	COEFICIENTE	PREÇO UNITÁRIO	TOTAL
10042 AJUDANTE DE ELETRICISTA	SEINFRA	H	0,90000000	16,7700	15,0930
12312 ELETRICISTA	SEINFRA	H	0,90000000	20,7700	18,6930
TOTAL MAO DE OBRA:					33,7860

MATERIAL	FONTE	UNID	COEFICIENTE	PREÇO UNITÁRIO	TOTAL
11013 DISJUNTOR TRIPOLAR 50A	SEINFRA	UN	1,00000000	51,5100	51,5100
TOTAL MATERIAL:					51,5100

VALOR: 85,30

13.6. 00039457 - DISPOSITIVO DR, 4 POLOS, SENSIBILIDADE DE 30 MA, CORRENTE DE 63 A, TIPO AC (UN)

VALOR: 190,63

13.7. 91927 - CABO DE COBRE FLEXÍVEL ISOLADO, 2,5 MM², ANTI-CHAMA 0,6/1,0 KV, PARA CIRCUITOS TERMINAIS - FORNECIMENTO E INSTALAÇÃO. AF_12/2015 (M)

MATERIAL	FONTE	UNID	COEFICIENTE	PREÇO UNITÁRIO	TOTAL
00001022 CABO DE COBRE, FLEXIVEL, CLASSE 4 OU 5, ISOLACAO EM PVC/A, ANTICHAMA BWF-B, COBERTURA PVC-ST1, ANTICHAMA BWF-B, 1 CONDUTOR, 0,6/1 KV, SECAO NOMINAL 2,5 MM2	SINAPI	M	1,19000000	3,26	3,90
00021127 FITA ISOLANTE ADESIVA ANTICHAMA, USO ATE 750 V, EM ROLO DE 19 MM X 5 M	SINAPI	UN	0,00900000	3,36	0,03
TOTAL MATERIAL:					3,93

SERVICO	FONTE	UNID	COEFICIENTE	PREÇO UNITÁRIO	TOTAL
88247 AUXILIAR DE ELETRICISTA COM ENCARGOS COMPLEMENTARES	SINAPI	H	0,03000000	16,69	0,50
88264 ELETRICISTA COM ENCARGOS COMPLEMENTARES	SINAPI	H	0,03000000	21,02	0,63
TOTAL SERVIÇO:					1,13

VALOR: 5,06

13.8. 91929 - CABO DE COBRE FLEXÍVEL ISOLADO, 4 MM², ANTI-CHAMA 0,6/1,0 KV, PARA CIRCUITOS TERMINAIS - FORNECIMENTO E INSTALAÇÃO. AF_12/2015 (M)

MATERIAL	FONTE	UNID	COEFICIENTE	PREÇO UNITÁRIO	TOTAL
00001021 CABO DE COBRE, FLEXIVEL, CLASSE 4 OU 5, ISOLACAO EM PVC/A, ANTICHAMA BWF-B, COBERTURA PVC-ST1, ANTICHAMA BWF-B, 1 CONDUTOR, 0,6/1 KV, SECAO NOMINAL 4 MM2	SINAPI	M	1,19000000	4,70	5,59

RELATÓRIO ANALÍTICO - COMPOSIÇÕES DE CUSTOS

	OBRA:	AMPLIAÇÃO E MELHORIAS DA ESCOLA EXPEDITO DIÓGENES	DATA: 17/02/2022		BDI: 26,85%	
	DESCRIÇÃO:	OBRA DE AMPLIAÇÃO	FONTE	VERSÃO	HORA	MES
	LOCAL:	EXPEDITO DIÓGENES	SEINFRA	027.1 COM DESONERAÇÃO	83,85%	47,76%
	CLIENTE:	PREFEITURA MUNICIPAL DE JAGUARIBE	SINAPI	2021/12 COM DESONERAÇÃO	83,55%	47,46%
				COMPOSIÇÕES PRÓPRIAS	0,00%	0,00%

00021127	FITA ISOLANTE ADESIVA ANTICHAMA, USO ATE 750 V, EM ROLO DE 19 MM X 5 M	SINAPI	UN	0,00900000	3,36	0,03
TOTAL MATERIAL:						5,62

SERVICO	FONTE	UNID	COEFICIENTE	PREÇO UNITÁRIO	TOTAL
88247	AUXILIAR DE ELETRICISTA COM ENCARGOS COMPLEMENTARES	H	0,04000000	16,69	0,66
88264	ELETRICISTA COM ENCARGOS COMPLEMENTARES	H	0,04000000	21,02	0,84
TOTAL SERVICIO:					1,50
VALOR:					7,12

13.9. 91933 - CABO DE COBRE FLEXÍVEL ISOLADO, 10 MM², ANTI-CHAMA 0,6/1 KV, PARA CIRCUITOS TERMINAIS - FORNECIMENTO E INSTALAÇÃO. AF_12/2015 (M)

MATERIAL	FONTE	UNID	COEFICIENTE	PREÇO UNITÁRIO	TOTAL	
0001020	CABO DE COBRE, FLEXIVEL, CLASSE 4 OU 5, ISOLACAO EM PVC/A, ANTICHAMA BWF-B, COBERTURA PVC-ST1, ANTICHAMA BWF-B. 1 CONDUTOR, 0,6/1 KV, SECAO NOMINAL 10 MM2	SINAPI	M	1,19000000	10,30	12,25
00021127	FITA ISOLANTE ADESIVA ANTICHAMA, USO ATE 750 V, EM ROLO DE 19 MM X 5 M	SINAPI	UN	0,00900000	3,36	0,03
TOTAL MATERIAL:					12,28	

SERVICO	FONTE	UNID	COEFICIENTE	PREÇO UNITÁRIO	TOTAL
88247	AUXILIAR DE ELETRICISTA COM ENCARGOS COMPLEMENTARES	H	0,07700000	16,69	1,28
88264	ELETRICISTA COM ENCARGOS COMPLEMENTARES	H	0,07700000	21,02	1,61
TOTAL SERVICIO:					2,89
VALOR:					15,17

13.10. 91833 - ELETRODUTO FLEXÍVEL CORRUGADO REFORÇADO, PVC, DN 20 MM (1/2"), PARA CIRCUITOS TERMINAIS, INSTALADO EM FORRO - FORNECIMENTO E INSTALAÇÃO. AF_12/2015 (M)

MATERIAL	FONTE	UNID	COEFICIENTE	PREÇO UNITÁRIO	TOTAL	
00039243	ELETRODUTO PVC FLEXIVEL CORRUGADO, REFORCADO, COR LARANJA, DE 20 MM, PARA LAJES E PISOS	SINAPI	M	1,10000000	3,00	3,30
TOTAL MATERIAL:					3,30	

SERVICO	FONTE	UNID	COEFICIENTE	PREÇO UNITÁRIO	TOTAL
88247	AUXILIAR DE ELETRICISTA COM ENCARGOS COMPLEMENTARES	H	0,05500000	16,69	0,91
88264	ELETRICISTA COM ENCARGOS COMPLEMENTARES	H	0,05500000	21,02	1,15
91170	FIXAÇÃO DE TUBOS HORIZONTAIS DE PVC, CPVC OU COBRE DIÂMETROS MENORES OU IGUAIS A 40 MM OU ELETROCALHAS ATÉ 150MM DE LARGURA, COM ABRAÇADEIRA METÁLICA RÍGIDA TIPO D 1/2, FIXADA EM PERFILADO EM LAJE. AF_05/2015	M	1,00000000	2,49	2,49
TOTAL SERVICIO:					4,55
VALOR:					7,85

13.11. 91844 - ELETRODUTO FLEXÍVEL CORRUGADO, PVC, DN 25 MM (3/4"), PARA CIRCUITOS TERMINAIS, INSTALADO EM LAJE - FORNECIMENTO E INSTALAÇÃO. AF_12/2015 (M)

MATERIAL	FONTE	UNID	COEFICIENTE	PREÇO UNITÁRIO	TOTAL	
00002688	ELETRODUTO PVC FLEXIVEL CORRUGADO, COR AMARELA, DE 25 MM	SINAPI	M	1,10000000	2,66	2,92
00043132	ARAME RECOZIDO 16 BWG, D = 1,65 MM (0,016 KG/M) OU 18 BWG, D = 1,25 MM (0,01 KG/M)	SINAPI	KG	0,00180000	22,35	0,04
TOTAL MATERIAL:					2,96	

SERVICO	FONTE	UNID	COEFICIENTE	PREÇO UNITÁRIO	TOTAL
88247	AUXILIAR DE ELETRICISTA COM ENCARGOS COMPLEMENTARES	H	0,08700000	16,69	1,45
88264	ELETRICISTA COM ENCARGOS COMPLEMENTARES	H	0,08700000	21,02	1,82

RELATÓRIO ANALÍTICO - COMPOSIÇÕES DE CUSTOS

	OBRA:	AMPLIAÇÃO E MELHORIAS DA ESCOLA EXPEDITO DIÓGENES	DATA: 17/02/2022	BDI: 26,85%			
	DESCRIÇÃO:	OBRA DE AMPLIAÇÃO	FONTE	VERSÃO	HORA	MES	REF.
	LOCAL:	EXPEDITO DIÓGENES	SEINFRA	027.1 COM DESONERAÇÃO	83,85%	47,76%	05/2021
	CLIENTE:	PREFEITURA MUNICIPAL DE JAGUARIBE	SINAPI	2021/12 COM DESONERAÇÃO	83,55%	47,46%	01/2022
			COMPOSIÇÕES PRÓPRIAS	0,00%	0,00%		

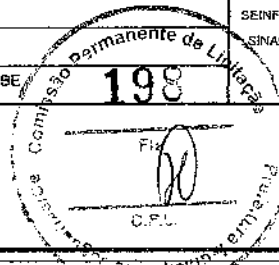

TOTAL SERVIÇO:	3,27
VALOR:	6,23

13.12. 91839 - ELETRODUTO FLEXÍVEL LISO, PEAD, DN 32 MM (1"), PARA CIRCUITOS TERMINAIS, INSTALADO EM FORRO - FORNECIMENTO E INSTALAÇÃO. AF_12/2015 (M)

MATERIAL	FONTE	UNID	COEFICIENTE	PREÇO UNITÁRIO	TOTAL
00040401 ELETRODUTO FLEXIVEL PLANO EM PEAD, COR PRETA E LARANJA, DIAMETRO 32 MM	SINAPI	M	1,10000000	2,29	2,51
TOTAL MATERIAL:					2,51

SERVICO	FONTE	UNID	COEFICIENTE	PREÇO UNITÁRIO	TOTAL
88247 AUXILIAR DE ELETRICISTA COM ENCARGOS COMPLEMENTARES	SINAPI	H	0,09000000	16,69	1,50
88264 ELETRICISTA COM ENCARGOS COMPLEMENTARES	SINAPI	H	0,09000000	21,02	1,89
91170 FIXAÇÃO DE TUBOS HORIZONTAIS DE PVC, CPVC OU COBRE DIÂMETROS MENORES OU IGUAIS A 40 MM OU ELETROCALHAS ATÉ 150MM DE LARGURA, COM ABRAÇADEIRA METÁLICA RÍGIDA TIPO D 1/2, FIXADA EM PERFILADO EM LAJE. AF_05/2015	SINAPI	M	1,00000000	2,49	2,49
TOTAL SERVIÇO:					5,88
VALOR:					8,39

13.13. 91864 - ELETRODUTO RÍGIDO ROSCÁVEL, PVC, DN 32 MM (1"), PARA CIRCUITOS TERMINAIS, INSTALADO EM FORRO - FORNECIMENTO E INSTALAÇÃO. AF_12/2015 (M)

MATERIAL	FONTE	UNID	COEFICIENTE	PREÇO UNITÁRIO	TOTAL
00002685 ELETRODUTO DE PVC RIGIDO ROSCAVEL DE 1", SEM LUVA	SINAPI	M	1,01700000	7,92	8,05
TOTAL MATERIAL:					8,05

SERVICO	FONTE	UNID	COEFICIENTE	PREÇO UNITÁRIO	TOTAL
88247 AUXILIAR DE ELETRICISTA COM ENCARGOS COMPLEMENTARES	SINAPI	H	0,10600000	16,69	1,76
88264 ELETRICISTA COM ENCARGOS COMPLEMENTARES	SINAPI	H	0,10600000	21,02	2,22
91170 FIXAÇÃO DE TUBOS HORIZONTAIS DE PVC, CPVC OU COBRE DIÂMETROS MENORES OU IGUAIS A 40 MM OU ELETROCALHAS ATÉ 150MM DE LARGURA, COM ABRAÇADEIRA METÁLICA RÍGIDA TIPO D 1/2, FIXADA EM PERFILADO EM LAJE. AF_05/2015	SINAPI	M	1,00000000	2,49	2,49
TOTAL SERVIÇO:					6,47
VALOR:					14,52

13.14. 91893 - CURVA 90 GRAUS PARA ELETRODUTO, PVC, ROSCÁVEL, DN 32 MM (1"), PARA CIRCUITOS TERMINAIS, INSTALADA EM FORRO - FORNECIMENTO E INSTALAÇÃO. AF_12/2015 (UN)

MATERIAL	FONTE	UNID	COEFICIENTE	PREÇO UNITÁRIO	TOTAL
00001884 CURVA 90 GRAUS, LONGA, DE PVC RIGIDO ROSCAVEL, DE 1", PARA ELETRODUTO	SINAPI	UN	1,00000000	4,27	4,27
TOTAL MATERIAL:					4,27

SERVICO	FONTE	UNID	COEFICIENTE	PREÇO UNITÁRIO	TOTAL
88247 AUXILIAR DE ELETRICISTA COM ENCARGOS COMPLEMENTARES	SINAPI	H	0,20900000	16,69	3,48
88264 ELETRICISTA COM ENCARGOS COMPLEMENTARES	SINAPI	H	0,20900000	21,02	4,39
TOTAL SERVIÇO:					7,87
VALOR:					12,14

13.15. 91880 - LUVA PARA ELETRODUTO, PVC, ROSCÁVEL, DN 32 MM (1"), PARA CIRCUITOS TERMINAIS, INSTALADA EM LAJE - FORNECIMENTO E INSTALAÇÃO. AF_12/2015 (UN)

MATERIAL	FONTE	UNID	COEFICIENTE	PREÇO UNITÁRIO	TOTAL
00001892 LUVA EM PVC RIGIDO ROSCAVEL, DE 1", PARA ELETRODUTO	SINAPI	UN	1,00000000	1,70	1,70

RELATÓRIO ANALÍTICO - COMPOSIÇÕES DE CUSTOS

	OBRA: AMPLIAÇÃO E MELHORIAS DA ESCOLA EXPEDITO DIÓGENES		DATA: 17/02/2022		BDI: 26,85%	
	DESCRIÇÃO: OBRA DE AMPLIAÇÃO		VERSÃO	HORA	MES	REF.
	LOCAL: EXPEDITO DIÓGENES		SEINFRA 027.1 COM DESONERAÇÃO	83,85%	47,76%	05/2021
	CLIENTE: PREFEITURA MUNICIPAL DE JAGUARIBE		SINAPI 2021/12 COM DESONERAÇÃO	83,55%	47,46%	01/2022
			COMPOSIÇÕES PRÓPRIAS		0,00%	0,00%

TOTAL MATERIAL: 1,70

SERVICO	UNID	COEFICIENTE	PREÇO UNITÁRIO	TOTAL
88247 AUXILIAR DE ELETRICISTA COM ENCARGOS COMPLEMENTARES	H	0,16800000	16,69	2,80
88264 ELETRICISTA COM ENCARGOS COMPLEMENTARES	H	0,16800000	21,02	3,53
TOTAL SERVICOS:				6,33
VALOR:				8,03

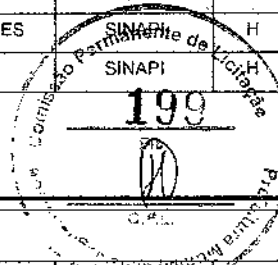

13.16. C1494 - INTERRUPTOR UMA TECLA SIMPLES 10A 250V (UN)

MAO DE OBRA	UNID	COEFICIENTE	PREÇO UNITÁRIO	TOTAL
10042 AJUDANTE DE ELETRICISTA	H	0,21000000	16,7700	3,5217
12312 ELETRICISTA	H	0,21000000	20,7700	4,3617
TOTAL MAO DE OBRA:				7,8834

MATERIAL	UNID	COEFICIENTE	PREÇO UNITÁRIO	TOTAL
11255 INTERRUPTOR 1 TECLA SIMPLES	UN	1,00000000	7,6000	7,6000
TOTAL MATERIAL:				7,6000
VALOR:				15,48

13.17. C1479 - INTERRUPTOR DUAS TECLAS SIMPLES 10A 250V (UN)

MAO DE OBRA	UNID	COEFICIENTE	PREÇO UNITÁRIO	TOTAL
10042 AJUDANTE DE ELETRICISTA	H	0,37000000	16,7700	6,2049
12312 ELETRICISTA	H	0,37000000	20,7700	7,6849
TOTAL MAO DE OBRA:				13,8898

MATERIAL	UNID	COEFICIENTE	PREÇO UNITÁRIO	TOTAL
11263 INTERRUPTOR 2 TECLAS SIMPLES	UN	1,00000000	13,4200	13,4200
TOTAL MATERIAL:				13,4200
VALOR:				27,31

13.18. C1489 - INTERRUPTOR TRES TECLAS SIMPLES 10A 250V (UN)

MAO DE OBRA	UNID	COEFICIENTE	PREÇO UNITÁRIO	TOTAL
10042 AJUDANTE DE ELETRICISTA	H	0,53000000	16,7700	8,8831
12312 ELETRICISTA	H	0,53000000	20,7700	11,0081
TOTAL MAO DE OBRA:				19,8912

MATERIAL	UNID	COEFICIENTE	PREÇO UNITÁRIO	TOTAL
11267 INTERRUPTOR 3 TECLAS SIMPLES	UN	1,00000000	18,6500	18,6500
TOTAL MATERIAL:				18,6500
VALOR:				38,55

13.19. 91993 - TOMADA ALTA DE EMBUTIR (1 MÓDULO), 2P+T 20 A, INCLUINDO SUPORTE E PLACA - FORNECIMENTO E INSTALAÇÃO. AF_12/2015 (UN)

SERVICO	UNID	COEFICIENTE	PREÇO UNITÁRIO	TOTAL
91946 SUPORTE PARAFUSADO COM PLACA DE ENCAIXE 4" X 2" MÉDIO (1,30 M DO PISO) PARA PONTO ELÉTRICO - FORNECIMENTO E INSTALAÇÃO. AF_12/2015	UN	1,00000000	6,59	6,59

RELATÓRIO ANALÍTICO - COMPOSIÇÕES DE CUSTOS

	OBRA:	AMPLIAÇÃO E MELHORIAS DA ESCOLA EXPEDITO DIÓGENES	DATA: 17/02/2022	BDI: 26,85%		
	DESCRIÇÃO:	OBRA DE AMPLIAÇÃO	VERSÃO	HORA	MES	REF.
	LOCAL:	EXPEDITO DIÓGENES	SEINFRA 027.1 COM DESONERAÇÃO	83,85%	47,76%	05/2021
	CLIENTE:	PREFEITURA MUNICIPAL DE JAGUARIBE	SINAPI 2021/12 COM DESONERAÇÃO	83,55%	47,46%	01/2022
			COMPOSIÇÕES PRÓPRIAS	0,00%	0,00%	

91991	TOMADA ALTA DE EMBUTIR (1 MÓDULO), 2P+T 20 A, SEM SUPORTE E SEM PLACA - FORNECIMENTO E INSTALAÇÃO. AF_12/2015	UN	1,00000000	27,72	27,72
				TOTAL SERVIÇO:	34,31
				VALOR:	34,31

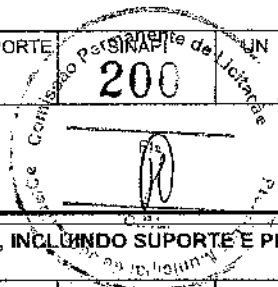

13.20. 92000 - TOMADA BAIXA DE EMBUTIR (1 MÓDULO), 2P+T 10 A, INCLUINDO SUPORTE E PLACA - FORNECIMENTO E INSTALAÇÃO. AF_12/2015 (UN)					
SERVICO	FONTE	UNID	COEFICIENTE	PREÇO UNITÁRIO	TOTAL
91946 SUPORTE PARAFUSADO COM PLACA DE ENCAIXE 4" X 2" MÉDIO (1,30 M DO PISO) PARA PONTO ELÉTRICO - FORNECIMENTO E INSTALAÇÃO. AF_12/2015	SINAPI	UN	1,00000000	6,59	6,59
91998 TOMADA BAIXA DE EMBUTIR (1 MÓDULO), 2P+T 10 A, SEM SUPORTE E SEM PLACA - FORNECIMENTO E INSTALAÇÃO. AF_12/2015	SINAPI	UN	1,00000000	15,91	15,91
				TOTAL SERVIÇO:	22,50
				VALOR:	22,50

13.21. 91996 - TOMADA MÉDIA DE EMBUTIR (1 MÓDULO), 2P+T 10 A, INCLUINDO SUPORTE E PLACA - FORNECIMENTO E INSTALAÇÃO. AF_12/2015 (UN)					
SERVICO	FONTE	UNID	COEFICIENTE	PREÇO UNITÁRIO	TOTAL
91946 SUPORTE PARAFUSADO COM PLACA DE ENCAIXE 4" X 2" MÉDIO (1,30 M DO PISO) PARA PONTO ELÉTRICO - FORNECIMENTO E INSTALAÇÃO. AF_12/2015	SINAPI	UN	1,00000000	6,59	6,59
91994 TOMADA MÉDIA DE EMBUTIR (1 MÓDULO), 2P+T 10 A, SEM SUPORTE E SEM PLACA - FORNECIMENTO E INSTALAÇÃO. AF_12/2015	SINAPI	UN	1,00000000	18,67	18,67
				TOTAL SERVIÇO:	25,26
				VALOR:	25,26

13.22. C4762 - CAIXA DE LIGAÇÃO PVC 4" X 2" (UN)					
MAO DE OBRA	FONTE	UNID	COEFICIENTE	PREÇO UNITÁRIO	TOTAL
10042 AJUDANTE DE ELETRICISTA	SEINFRA	H	0,15000000	16,7700	2,5155
12312 ELETRICISTA	SEINFRA	H	0,15000000	20,7700	3,1155
				TOTAL MAO DE OBRA:	5,6310
MATERIAL	FONTE	UNID	COEFICIENTE	PREÇO UNITÁRIO	TOTAL
16432 CAIXA DE EMBUTIR PVC - 4X2 RETANGULAR	SEINFRA	UN	1,00000000	1,7500	1,7500
				TOTAL MATERIAL:	1,7500
				VALOR:	7,38

13.23. C1638 - LUMINÁRIA FLUORESCENTE COMPLETA (2 X 32)W (UN)					
MAO DE OBRA	FONTE	UNID	COEFICIENTE	PREÇO UNITÁRIO	TOTAL
10042 AJUDANTE DE ELETRICISTA	SEINFRA	H	1,10000000	16,7700	18,4470
12312 ELETRICISTA	SEINFRA	H	1,10000000	20,7700	22,8470
				TOTAL MAO DE OBRA:	41,2940
MATERIAL	FONTE	UNID	COEFICIENTE	PREÇO UNITÁRIO	TOTAL
11371 LUMINARIA FLUORESCENTE COMPLETA (2 X 32)W	SEINFRA	UN	1,00000000	63,6900	63,6900
				TOTAL MATERIAL:	63,6900
				VALOR:	104,98

RELATÓRIO ANALÍTICO - COMPOSIÇÕES DE CUSTOS

	OBRA:	AMPLIAÇÃO E MELHORIAS DA ESCOLA EXPEDITO DIÓGENES	DATA:	17/02/2022	BDI:	26,85%		
	DESCRIÇÃO:	OBRA DE AMPLIAÇÃO	FONTES:	SEINFRA	VERSAO	HDRA	MES	REF.
	LOCAL:	EXPEDITO DIÓGENES		SINAPI	027.1 COM DESONERAÇÃO	83,85%	47,76%	05/2021
	CLIENTE:	PREFEITURA MUNICIPAL DE JAGUARIBE			2021/12 COM DESONERAÇÃO	83,55%	47,46%	01/2022
				COMPOSIÇÕES PRÓPRIAS	0,00%	0,00%		

13.24. 97592 - LUMINÁRIA TIPO PLAFON, DE SOBREPOR, COM 1 LÂMPADA LED DE 12/13 W, SEM REATOR - FORNECIMENTO E INSTALAÇÃO. AF_02/2020 (UN)

MATERIAL	DESCR. MATERIAL	FONTES	UNID	COEFICIENTE	PREÇO UNITÁRIO	TOTAL
00039385	LUMINARIA LED PLAFON REDONDO DE SOBREPOR BIVOLT 12/13 W, D = 17* CM	SINAPI	UN	1,00000000	22,52	22,52
TOTAL MATERIAL:						22,52

SERVICO	DESCR. SERVICO	FONTES	UNID	COEFICIENTE	PREÇO UNITÁRIO	TOTAL
88247	AUXILIAR DE ELETRICISTA COM ENCARGOS COMPLEMENTARES	SINAPI	H	0,22310000	16,69	3,72
88264	ELETRICISTA COM ENCARGOS COMPLEMENTARES	SINAPI	H	0,53550000	21,02	11,25
TOTAL SERVICO:						14,97
VALOR:						37,49

13.25. 91936 - CAIXA OCTOGONAL 4" X 4", PVC, INSTALADA EM LAJE - FORNECIMENTO E INSTALAÇÃO. AF_12/2015 (UN)

MATERIAL	DESCR. MATERIAL	FONTES	UNID	COEFICIENTE	PREÇO UNITÁRIO	TOTAL
00012001	CAIXA OCTOGONAL DE FUNDO MOVEL, EM PVC, DE 4" X 4", PARA ELETRODUTO FLEXIVEL CORRUGADO	SINAPI	UN	1,00000000	6,28	6,28
TOTAL MATERIAL:						6,28

SERVICO	DESCR. SERVICO	FONTES	UNID	COEFICIENTE	PREÇO UNITÁRIO	TOTAL
88247	AUXILIAR DE ELETRICISTA COM ENCARGOS COMPLEMENTARES	SINAPI	H	0,14300000	16,69	2,38
88264	ELETRICISTA COM ENCARGOS COMPLEMENTARES	SINAPI	H	0,14300000	21,02	3,00
TOTAL SERVICO:						5,38
VALOR:						11,66

14.1. C4443 - CERÂMICA ESMALTADA RETIFICADA C/ ARG. PRÉ-FABRICADA ATÉ 30x30cm (900cm²) - PEI-5/PEI-4 - P/ PAREDE (M2)

MAO DE OBRA	DESCR. MAO DE OBRA	FONTES	UNID	COEFICIENTE	PREÇO UNITÁRIO	TOTAL
11328	LADRILHISTA	SEINFRA	H	0,72000000	20,7700	14,9544
12543	SERVENTE	SEINFRA	H	0,72000000	15,5500	11,1960
TOTAL MAO DE OBRA:						26,1504

MATERIAL	DESCR. MATERIAL	FONTES	UNID	COEFICIENTE	PREÇO UNITÁRIO	TOTAL
16498	CERÂMICA ESMALTADA RETIFICADA DIMENSÕES ATÉ 30x30cm (900 cm²) - PEI-5/PEI-4	SEINFRA	M2	1,10000000	34,1800	37,5980
16508	ARGAMASSA COLANTE PRÉ-FABRICADA P/ CERÂMICAS E PORCELANATOS	SEINFRA	KG	6,00000000	2,0300	12,1800
TOTAL MATERIAL:						49,7780
VALOR:						75,93

14.2. C1120 - REJUNTAMENTO C/ ARG. PRÉ-FABRICADA, JUNTA ATÉ 2mm EM CERÂMICA, ATÉ 30x30 cm (900 cm²) (PAREDE/PISO) (M2)

MAO DE OBRA	DESCR. MAO DE OBRA	FONTES	UNID	COEFICIENTE	PREÇO UNITÁRIO	TOTAL
11328	LADRILHISTA	SEINFRA	H	0,20000000	20,7700	4,1540
12543	SERVENTE	SEINFRA	H	0,20000000	15,5500	3,1100
TOTAL MAO DE OBRA:						7,2640

MATERIAL	DESCR. MATERIAL	FONTES	UNID	COEFICIENTE	PREÇO UNITÁRIO	TOTAL
10118	ARGAMASSA PRE-FABRICADA PARA REJUNTAMENTO	SEINFRA	KG	0,23300000	3,5900	0,8365
TOTAL MATERIAL:						0,8365
VALOR:						8,10

RELATÓRIO ANALÍTICO - COMPOSIÇÕES DE CUSTOS

	OBRA: AMPLIAÇÃO E MELHORIAS DA ESCOLA EXPEDITO DIÓGENES		DATA: 17/02/2022		BDI: 26,85%		
	DESCRIÇÃO: OBRA DE AMPLIAÇÃO		FORTE	VERSÃO	HORA	MES	REF.
	LOCAL: EXPEDITO DIÓGENES		SEINFRA	027.1 COM DESONERAÇÃO	83,85%	47,76%	05/2021
	CLIENTE: PREFEITURA MUNICIPAL DE JAGUARIBE		SINAPI	2021/12 COM DESONERAÇÃO	83,55%	47,48%	01/2022
			COMPOSIÇÕES PRÓPRIAS		0,00%	0,00%	

15.1. C1615 - LATEX DUAS DEMÃOS EM PAREDES INTERNAS S/MASSA (M2)

MAO DE OBRA		FORTE	UNID	COEFICIENTE	PREÇO UNITÁRIO	TOTAL
10045	AJUDANTE DE PINTOR	SEINFRA	H	0,35000000	16,7700	5,8695
12395	PINTOR	SEINFRA	H	0,40000000	20,7700	8,3080
TOTAL MAO DE OBRA:						14,1775

MATERIAL		FORTE	UNID	COEFICIENTE	PREÇO UNITÁRIO	TOTAL
11347	LIXA PARA MADEIRA/MASSA	SEINFRA	UN	0,25000000	0,5500	0,1375
11490	LÍQUIDO SELADOR PARA PINTURA LATEX	SEINFRA	L	0,12000000	12,0800	1,4496
12096	TINTA LATEX	SEINFRA	L	0,17000000	21,2500	3,6125
TOTAL MATERIAL:						5,1996
VALOR:						19,38

15.2. C1614 - LATEX DUAS DEMÃOS EM PAREDES EXTERNAS S/MASSA (M2)

MAO DE OBRA		FORTE	UNID	COEFICIENTE	PREÇO UNITÁRIO	TOTAL
10045	AJUDANTE DE PINTOR	SEINFRA	H	0,35000000	16,7700	5,8695
12395	PINTOR	SEINFRA	H	0,40000000	20,7700	8,3080
TOTAL MAO DE OBRA:						14,1775

MATERIAL		FORTE	UNID	COEFICIENTE	PREÇO UNITÁRIO	TOTAL
10035	AGUARRAZ MINERAL	SEINFRA	L	0,05000000	17,1900	0,8595
11347	LIXA PARA MADEIRA/MASSA	SEINFRA	UN	0,25000000	0,5500	0,1375
11488	LÍQUIDO PREPARADOR DE SUPERFÍCIES	SEINFRA	L	0,12000000	11,9100	1,4292
12097	TINTA LATEX ACRÍLICA	SEINFRA	L	0,17000000	24,5900	4,1803
TOTAL MATERIAL:						6,6065
VALOR:						20,78

15.3. C1280 - ESMALTE DUAS DEMÃOS EM ESQUADRIAS DE MADEIRA (M2)

MAO DE OBRA		FORTE	UNID	COEFICIENTE	PREÇO UNITÁRIO	TOTAL
10045	AJUDANTE DE PINTOR	SEINFRA	H	0,35000000	16,7700	5,8695
12395	PINTOR	SEINFRA	H	0,40000000	20,7700	8,3080
TOTAL MAO DE OBRA:						14,1775

MATERIAL		FORTE	UNID	COEFICIENTE	PREÇO UNITÁRIO	TOTAL
10035	AGUARRAZ MINERAL	SEINFRA	L	0,04000000	17,1900	0,6876
11100	ESMALTE SINTÉTICO	SEINFRA	L	0,16000000	24,9900	3,9984
11199	FUNDO BRANCO FOSCO NIVELADOR P/ MADEIRAS	SEINFRA	L	0,13000000	12,6800	1,6484
11347	LIXA PARA MADEIRA/MASSA	SEINFRA	UN	0,40000000	0,5500	0,2200
TOTAL MATERIAL:						6,5544
VALOR:						20,73

15.4. 88496 - APLICAÇÃO E LIXAMENTO DE MASSA LÁTEX EM TETO, DUAS DEMÃOS. AF_06/2014 (M2)

MATERIAL		FORTE	UNID	COEFICIENTE	PREÇO UNITÁRIO	TOTAL
00003767	LIXA EM FOLHA PARA PAREDE OU MADEIRA, NUMERO 120, COR VERMELHA	SINAPI	UN	0,10000000	0,71	0,07
00043626	MASSA CORRIDA PARA SUPERFÍCIES DE AMBIENTES INTERNOS	SINAPI	KG	1,55502000	2,10	3,26



RELATÓRIO ANALÍTICO - COMPOSIÇÕES DE CUSTOS

OBRA:	AMPLIAÇÃO E MELHORIAS DA ESCOLA EXPEDITO DIÓGENES	DATA:	17/02/2022	BDI:	26,85%	
DESCRIÇÃO:	OBRA DE AMPLIAÇÃO	VERBÃO	HORA	MES	REF.	
LOCAL:	EXPEDITO DIÓGENES	SEINFRA	027.1 COM DESONERAÇÃO	83,85%	47,76%	05/2021
CLIENTE:	PREFEITURA MUNICIPAL DE JAGUARIBE	SINAPI	2021/12 COM DESONERAÇÃO	83,55%	47,46%	04/2022
			COMPOSIÇÕES PRÓPRIAS	0,00%	0,00%	

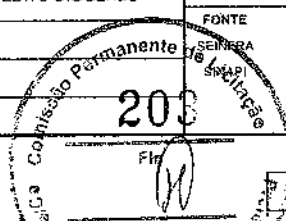

		TOTAL MATERIAL:		3,33	
SERVICO	DESCRIÇÃO	UNID	COEFICIENTE	PREÇO UNITÁRIO	TOTAL
88310	PINTOR COM ENCARGOS COMPLEMENTARES	H	0,67200000	21,90	14,71
88316	SERVENTE COM ENCARGOS COMPLEMENTARES	H	0,24700000	15,79	3,90
		TOTAL SERVICOS:		18,61	
		VALOR:		21,94	

15.5. 88488 - APLICAÇÃO MANUAL DE PINTURA COM TINTA LÁTEX ACRÍLICA EM TETO, DUAS DEMÃOS. AF_06/2014 (M2)

MATERIAL	DESCRIÇÃO	UNID	COEFICIENTE	PREÇO UNITÁRIO	TOTAL
00007356	TINTA LATEX ACRILICA PREMIUM, COR BRANCO FOSCO	L	0,33000000	19,87	6,55
		TOTAL MATERIAL:		6,55	

SERVICO	DESCRIÇÃO	UNID	COEFICIENTE	PREÇO UNITÁRIO	TOTAL
88310	PINTOR COM ENCARGOS COMPLEMENTARES	H	0,24400000	21,90	5,34
88316	SERVENTE COM ENCARGOS COMPLEMENTARES	H	0,08900000	15,79	1,40
		TOTAL SERVICOS:		6,74	
		VALOR:		13,29	

15.6. 88489 - APLICAÇÃO MANUAL DE PINTURA COM TINTA LÁTEX ACRÍLICA EM PAREDES, DUAS DEMÃOS. AF_06/2014 (M2)

MATERIAL	DESCRIÇÃO	UNID	COEFICIENTE	PREÇO UNITÁRIO	TOTAL
00007356	TINTA LATEX ACRILICA PREMIUM, COR BRANCO FOSCO	L	0,33000000	19,87	6,55
		TOTAL MATERIAL:		6,55	

SERVICO	DESCRIÇÃO	UNID	COEFICIENTE	PREÇO UNITÁRIO	TOTAL
88310	PINTOR COM ENCARGOS COMPLEMENTARES	H	0,18700000	21,90	4,09
88316	SERVENTE COM ENCARGOS COMPLEMENTARES	H	0,06900000	15,79	1,08
		TOTAL SERVICOS:		5,17	
		VALOR:		11,72	

16.1. C1869 - PEITORIL DE GRANITO L= 15 cm (M)

MAO DE OBRA	DESCRIÇÃO	UNID	COEFICIENTE	PREÇO UNITÁRIO	TOTAL
12391	PEDREIRO	H	0,50000000	20,7700	10,3850
12543	SERVENTE	H	0,25000000	15,5500	3,8875
		TOTAL MAO DE OBRA:		14,2725	

MATERIAL	DESCRIÇÃO	UNID	COEFICIENTE	PREÇO UNITÁRIO	TOTAL
11610	PEITORIS DE GRANITO 15CM	M	1,00000000	68,5200	68,5200
		TOTAL MATERIAL:		68,5200	

SERVICO	DESCRIÇÃO	UNID	COEFICIENTE	PREÇO UNITÁRIO	TOTAL
C0197	ARGAMASSA MISTA DE CIMENTO CAL HIDR. E AREIA S/PEN. TRAÇO 1:1:4	M3	0,00375000	642,1800	2,4082
		TOTAL SERVICOS:		2,4082	
		VALOR:		85,20	

16.2. 98511 - PLANTIO DE ÁRVORE ORNAMENTAL COM ALTURA DE MUDA MAIOR QUE 2,00 M E MENOR OU IGUAL A 4,00 M. AF_05/2018 (UN)

MATERIAL	DESCRIÇÃO	UNID	COEFICIENTE	PREÇO UNITÁRIO	TOTAL
----------	-----------	------	-------------	----------------	-------

**RELATÓRIO ANALÍTICO - COMPOSIÇÕES DE CUSTOS**

OBRA:	AMPLIAÇÃO E MELHORIAS DA ESCOLA EXPEDITO DIÓGENES	DATA:	17/02/2022	BDI:	26,35%
DESCRIÇÃO:	OBRA DE AMPLIAÇÃO	FONTE	VERSÃO	HORA	MES
LOCAL:	EXPEDITO DIÓGENES	SEINFRA	027.1 COM DESONERAÇÃO	83,85%	47,78%
CLIENTE:	PREFEITURA MUNICIPAL DE JAGUARIBE	SINAPI	2021/12 COM DESONERAÇÃO	83,55%	47,46%
			COMPOSIÇÕES PRÓPRIAS	0,00%	0,00%

00000359	MUDA DE ARVORE ORNAMENTAL, OITI/AROEIRA SALSA/ANGICO/PE/JACARANDA OU EQUIVALENTE DA REGIAO, H= 2* M	SINAPI	UN	1,00000000	141,95	141,95
					TOTAL MATERIAL:	141,95

SERVICO	FONTE	UNID	COEFICIENTE	PREÇO UNITÁRIO	TOTAL	
88316	SINAPI		1,04010000	15,79	16,42	
88441	SINAPI		0,26000000	20,17	5,24	
					TOTAL SERVICOS:	21,66
					VALOR:	163,61

16.3. 99839 - GUARDA-CORPO DE AÇO GALVANIZADO DE 1,10M DE ALTURA, MONTANTES, TUBULARES DE 1.1/2 ESPAÇADOS DE 1,20M, TRAVESSA SUPERIOR DE 2, GRADIL FORMADO POR BARRAS CHATAS EM FERRO DE 32X4,8MM, FIXADO COM CHUMBADOR MECÂNICO. AF_04/2019_P (M)

MATERIAL	FONTE	UNID	COEFICIENTE	PREÇO UNITÁRIO	TOTAL	
00000546	SINAPI	KG	9,22400000	10,72	98,88	
00001332	SINAPI	KG	0,89600000	11,62	10,41	
00011002	SINAPI	KG	0,07100000	35,08	2,49	
00011964	SINAPI	UN	3,33300000	3,19	10,63	
00021012	SINAPI	M	0,90000000	67,58	60,82	
00021013	SINAPI	M	1,02900000	88,19	90,74	
					TOTAL MATERIAL:	273,97

SERVICO	FONTE	UNID	COEFICIENTE	PREÇO UNITÁRIO	TOTAL	
88251	SINAPI	H	4,74800000	17,09	81,14	
88315	SINAPI	H	5,78000000	20,71	119,70	
					TOTAL SERVICOS:	200,84
					VALOR:	474,81

16.4. C0361 - BANCO EM ALVENARIA, TAMPO EM CONCRETO, C/ENCOSTO H=80cm (PINTADO) (M)

MAO DE OBRA	FONTE	UNID	COEFICIENTE	PREÇO UNITÁRIO	TOTAL	
10045	SEINFRA	H	1,00000000	16,7700	16,7700	
12391	SEINFRA	H	2,07000000	20,7700	42,9939	
12543	SEINFRA	H	3,14200000	15,5500	48,8581	
					TOTAL MAO DE OBRA:	108,6220

MATERIAL	FONTE	UNID	COEFICIENTE	PREÇO UNITÁRIO	TOTAL	
10108	SEINFRA	M3	0,07900000	74,7200	5,9029	
10280	SEINFRA	M3	0,03200000	76,1900	2,4381	
10441	SEINFRA	KG	9,86500000	1,1000	10,8515	
10805	SEINFRA	KG	18,52100000	0,5600	10,3718	
12081	SEINFRA	UN	45,00000000	0,6800	30,6000	
12098	SEINFRA	KG	0,96000000	3,1500	3,0240	
					TOTAL MATERIAL:	63,1883
					VALOR:	171,81

17.1. CP-006 - LIMPEZA FINAL DE OBRA (M²)

RELATÓRIO ANALÍTICO - COMPOSIÇÕES DE CUSTOS					
	OBRA:	AMPLIAÇÃO E MELHORIAS DA ESCOLA EXPEDITO DIÓGENES	DATA : 17/02/2022		BDI : 26,85%
	DESCRIÇÃO:	OBRA DE AMPLIAÇÃO	FONTE	VERSÃO	HORA
	LOCAL:	EXPEDITO DIÓGENES	SEINFRA	027.1 COM DESONERAÇÃO	83,85%
	CLIENTE:	PREFEITURA MUNICIPAL DE JAGUARIBE	SINAPI	2021/12 COM DESONERAÇÃO	47,75%
			COMPOSIÇÕES PRÓPRIAS	0,00%	0,00%
				MES	REF.
				05/2021	01/2022

MAO DE OBRA		FONTE	UNID	COEFICIENTE	PREÇO UNITÁRIO	TOTAL
00006111	SERVENTE DE OBRAS	SINAPI	H	0,70000000	9,34	6,54
					TOTAL MAO DE OBRA:	6,54
					VALOR:	6,54

Fernando Antonio Souza de Oliveira Junior
 Fernando Antonio Souza
 de Oliveira Junior
 Engenheiro Civil
 RNP: 2.1978363-9



F

**RELATÓRIO ANALÍTICO - COMPOSIÇÕES PRÓPRIAS**

OBRA:	AMPLIAÇÃO E MELHORIAS DA ESCOLA EXPEDITO DIÓGENES	DATA : 17/02/2022	BDI : 26,85%			
DESCRIÇÃO:	OBRA DE AMPLIAÇÃO	FONTE	VERSÃO	HORA	MES	REF.
LOCAL:	EXPEDITO DIÓGENES	SEINFRA	027.1 COM DESONERAÇÃO	83,85%	47,76%	05/2021
CLIENTE:	PREFEITURA MUNICIPAL DE JAGUARIBE	SINAPI	2021/12 COM DESONERAÇÃO	83,55%	47,46%	01/2022
			COMPOSIÇÕES PRÓPRIAS	0,00%	0,00%	

PMJ0040 - ADMINISTRAÇÃO LOCAL DE OBRA - TIPO 2 (MÊS)

MAO DE OBRA		FONTE	UNID	COEFICIENTE	PREÇO UNITÁRIO	TOTAL
18583	ENGENHEIRO PLENO	SEINFRA	H	0,16666670	18.382,82	3.063,80
TOTAL MAO DE OBRA:						3.063,80
VALOR:						3.063,80

**PMJ0053 - CAIXA DE INSPEÇÃO EM ALVENARIA 60X60CM (UN)**

MAO DE OBRA		FONTE	UNID	COEFICIENTE	PREÇO UNITÁRIO	TOTAL
10040	AJUDANTE DE ARMADOR/FERREIRO	SEINFRA	H	0,16560000	16,77	2,78
10041	AJUDANTE DE CARPINTEIRO	SEINFRA	H	0,87120000	16,77	14,61
10121	ARMADOR/FERREIRO	SEINFRA	H	0,16560000	20,77	3,44
10498	CARPINTEIRO	SEINFRA	H	0,87120000	20,77	18,09
12391	PEDREIRO	SEINFRA	H	0,10800000	20,77	2,24
12543	SERVENTE	SEINFRA	H	0,28800000	15,55	4,48
TOTAL MAO DE OBRA:						45,64

MATERIAL		FONTE	UNID	COEFICIENTE	PREÇO UNITÁRIO	TOTAL
10103	ARAME RECOZIDO N.18 BWG	SEINFRA	KG	0,03240000	10,05	0,33
10109	AREIA MEDIA	SEINFRA	M3	0,01188000	67,50	0,80
10169	AÇO CA-60	SEINFRA	KG	1,90000000	8,28	15,73
10280	BRITA	SEINFRA	M3	0,01440000	76,19	1,10
10529	CHAPA COMPENSADO RESINADO 12MM (1.10 X 2.20M)	SEINFRA	M2	0,14400000	30,33	4,37
10805	CIMENTO PORTLAND	SEINFRA	KG	5,83000000	0,56	3,26
11916	TABUA DE 1" DE 3A. - L = 30cm	SEINFRA	M	0,04320000	10,01	0,43
TOTAL MATERIAL:						26,02
VALOR:						71,66

PMJ0053 - CAIXA DE INSPEÇÃO EM ALVENARIA 60X60CM (UN)

MAO DE OBRA		FONTE	UNID	COEFICIENTE	PREÇO UNITÁRIO	TOTAL
10040	AJUDANTE DE ARMADOR/FERREIRO	SEINFRA	H	0,16560000	16,77	2,78
10041	AJUDANTE DE CARPINTEIRO	SEINFRA	H	0,87120000	16,77	14,61
10121	ARMADOR/FERREIRO	SEINFRA	H	0,16560000	20,77	3,44
10498	CARPINTEIRO	SEINFRA	H	0,87120000	20,77	18,09
12391	PEDREIRO	SEINFRA	H	0,10800000	20,77	2,24
12543	SERVENTE	SEINFRA	H	0,28800000	15,55	4,48
TOTAL MAO DE OBRA:						45,64

MATERIAL		FONTE	UNID	COEFICIENTE	PREÇO UNITÁRIO	TOTAL
10103	ARAME RECOZIDO N.18 BWG	SEINFRA	KG	0,03240000	10,05	0,33
10109	AREIA MEDIA	SEINFRA	M3	0,01188000	67,50	0,80
10169	AÇO CA-60	SEINFRA	KG	1,90000000	8,28	15,73
10280	BRITA	SEINFRA	M3	0,01440000	76,19	1,10
10529	CHAPA COMPENSADO RESINADO 12MM (1.10 X 2.20M)	SEINFRA	M2	0,14400000	30,33	4,37
10805	CIMENTO PORTLAND	SEINFRA	KG	5,83000000	0,56	3,26
11916	TABUA DE 1" DE 3A. - L = 30cm	SEINFRA	M	0,04320000	10,01	0,43



RELATÓRIO ANALÍTICO - COMPOSIÇÕES PRÓPRIAS

OBRA:	AMPLIAÇÃO E MELHORIAS DA ESCOLA EXPEDITO DIÓGENES	DATA :	17/02/2022	BDI :	26,85%	
DESCRIÇÃO:	OBRA DE AMPLIAÇÃO	FORTE	VERSÃO	HORA	MES	REF.
LOCAL:	EXPEDITO DIÓGENES	SEINFRA	027.1 COM DESONERAÇÃO	83,85%	47,76%	05/2021
CLIENTE:	PREFEITURA MUNICIPAL DE JAGUARIBE	SINAPI	2021/12 COM DESONERAÇÃO	83,55%	47,48%	01/2022
			COMPOSIÇÕES PRÓPRIAS	0,00%	0,00%	

TOTAL MATERIAL:	26,02
-----------------	-------

VALOR:	71,66
--------	-------

CP-006 - LIMPEZA FINAL DE OBRA (M²)

MAO DE OBRA		FORTE	UNID	COEFICIENTE	PREÇO UNITÁRIO	TOTAL
00006111	SERVENTE DE OBRAS	SINAPI	H	0,70000000	9,34	6,54
TOTAL MAO DE OBRA:						6,54

VALOR:	6,54
--------	------

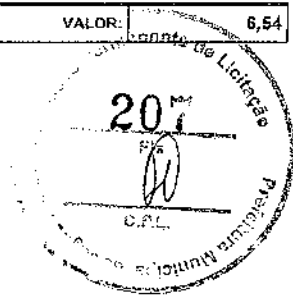

Fernando Antonio Serra de Oliveira Junior
 Fernando Antonio Serra
 de Oliveira Junior
 Engenheiro Civil
 RNP: 311678262-9

B1



CRONOGRAMA FÍSICO-FINANCEIRO

OBRA:	AMPLIAÇÃO E MELHORIAS DA ESCOLA EXPEDITO DIOGENES	DATA :	17/02/2022	BDI :	26,85%	
DESCRIÇÃO:	OBRA DE AMPLIAÇÃO	FUNTE	VERBÃO	HORA	MES	DATA REF.
LOCAL:	EXPEDITO DIOGENES	SEINFRA	027,1 COM DESONERAÇÃO	83,85%	47,76%	05/2021
CLIENTE:	PREFEITURA MUNICIPAL DE JAGUARIBE	SINAPI	2021/12 COM DESONERAÇÃO	83,55%	47,46%	01/2022
			COMPOSIÇÕES PRÓPRIAS	-	-	-

ITEM	DESCRIÇÃO	VALOR (R\$)	MÊS 1	MÊS 2	MÊS 3	MÊS 4	MÊS 5	Total parcela
1	ADMINISTRAÇÃO	19.432,15	100,00 % 19.432,15					100,00 % 19.432,15
2	SERVIÇOS PRELIMINARES	4.280,65	100,00 % 4.280,65					100,00 % 4.280,65
3	MOVIMENTO DE TERRA	14.697,15	80,00 % 11.757,72	20,00 % 2.939,43				100,00 % 14.697,15
4	FUNDAÇÃO	21.339,54	100,00 % 21.339,54					100,00 % 21.339,54
5	SUPERESTRUTURA	74.335,17		50,00 % 37.167,59	50,00 % 37.167,58			100,00 % 74.335,17
6	IMPERMEABILIZAÇÃO	2.816,07	100,00 % 2.816,07					100,00 % 2.816,07
7	SISTEMA DE VEDAÇÃO VERTICAL	63.316,98		50,00 % 31.658,49	25,00 % 15.829,25	25,00 % 15.829,24		100,00 % 63.316,98
8	ESQUADRIAS	19.023,88					100,00 % 19.023,88	100,00 % 19.023,88
9	COBERTURA	48.593,76			20,00 % 9.718,75	80,00 % 38.875,01		100,00 % 48.593,76
10	PISO	46.095,36				80,00 % 36.876,29	20,00 % 9.219,07	100,00 % 46.095,36
11	INSTALAÇÕES HIDROSSANITÁRIAS	8.820,65	60,00 % 5.292,39			40,00 % 3.528,26		100,00 % 8.820,65
12	LOUÇAS, METAIS E ACESSÓRIOS	11.175,38				20,00 % 2.235,08	80,00 % 8.940,30	100,00 % 11.175,38
13	INSTALAÇÕES ELÉTRICAS	20.059,28	60,00 % 12.035,57				40,00 % 8.023,71	100,00 % 20.059,28
14	REVESTIMENTOS	23.446,60			50,00 % 11.723,30	50,00 % 11.723,30		100,00 % 23.446,60
15	PINTURA	22.633,47				40,00 % 9.053,39	60,00 % 13.580,08	100,00 % 22.633,47
16	DIVERSOS	5.856,51				20,00 % 1.171,30	80,00 % 4.685,21	100,00 % 5.856,51





CRONOGRAMA FÍSICO-FINANCEIRO

OBRA:	AMPLIAÇÃO E MELHORIAS DA ESCOLA EXPEDITO DIOGENES	DATA:	17/02/2022	BDI:	26,85%	
DESCRIÇÃO:	OBRA DE AMPLIAÇÃO	FONTE	VERSÃO	HORA	MES	DATA REF.
LOCAL:	EXPEDITO DIOGENES	SEINFRA	027.1 COM DESONERAÇÃO	83,85%	47,76%	05/2021
CLIENTE:	PREFEITURA MUNICIPAL DE JAGUARIBE	SINAPI	2021/12 COM DESONERAÇÃO	83,85%	47,46%	01/2022
		COMPOSIÇÕES PRÓPRIAS				

ITEM	DESCRIÇÃO	VALOR (R\$)	MÊS 1	MÊS 2	MÊS 3	MÊS 4	MÊS 5	Total parcela
17	SERVIÇOS FINAIS	1.745,91					100,00 %	100,00 %
							1.745,91	1.745,91
		407.668,51	76.954,09	71.765,51	74.438,88	119.291,87	65.218,16	407.668,51
			76.954,09	148.719,60	223.158,48	342.450,35	407.668,51	407.668,51

1/1

Fernando Antonio Serra de Oliveira Junior
 Fernando Antonio Serra
 de Oliveira Junior
 Engenheiro Civil
 RNP: 211670363-9





COMPOSIÇÃO DO BDI

OBRA:	AMPLIAÇÃO E MELHORIAS DA ESCOLA EXPEDITO DIÓGENES	DATA :	17/02/2022	BDI : 26,85%		
DESCRIÇÃO:	OBRA DE AMPLIAÇÃO	FONTE	VERSÃO	HORA	MES	REF.
LOCAL:	EXPEDITO DIÓGENES	SEINFRA	027.1 COM DESONERAÇÃO	83,85%	47,78%	05/2021
CLIENTE:	PREFEITURA MUNICIPAL DE JAGUARIBE	SINAPI	2021/12 COM DESONERAÇÃO	83,55%	47,46%	01/2022
			COMPOSIÇÕES PRÓPRIAS	0,00%	0,00%	

COD	DESCRIÇÃO	%
despesas indiretas		
AC	Administração Central	3,80
DF	Despesas Financeiras	1,02
R	Riscos	0,50
	TOTAL	5,32
Beneficio		
S+G	Seguro/Garantia	0,32
L	Lucro	6,64
	TOTAL	6,96
I	Impostos	
	PIS	0,65
	COFINS	3,00
	ISS (ALÍQUOTA X BASE DE CALCULO) 5,00% X 60,0% =	3,00
	CPRB	4,50
	TOTAL	11,15



BDI = 26,85%

$$(1+AC+S+R+G)*(1+DF)*(1+L)/(1-I)-1$$

Fernando Antonio Serra de Oliveira Junior
 Fernando Antonio Serra
 de Oliveira Junior
 Engenheiro Civil
 RNP- 21.1878363-9



TABELA DE ENCARGOS SOCIAIS

OBRA:	AMPLIAÇÃO E MELHORIAS DA ESCOLA EXPEDITO DIÓGENES	DATA : 17/02/2022	BDI : 26,85%			
DESCRIÇÃO:	OBRA DE AMPLIAÇÃO	FONTE	VERSÃO	HORA	MES	REF.
LOCAL:	EXPEDITO DIÓGENES	SEINFRA	027.1 COM DESONERAÇÃO	83,55%	47,76%	05/2021
CLIENTE:	PREFEITURA MUNICIPAL DE JAGUARIBE	SINAPI	2021/12 COM DESONERAÇÃO	83,55%	47,46%	01/2022
			COMPOSIÇÕES PRÓPRIAS	0,00%	0,00%	

COD	DESCRIÇÃO	HORA %	MES %
A	GRUPO A		
A1	INSS	0,00	0,00
A2	SESI	1,50	1,50
A3	SENAI	1,00	1,00
A4	INCRA	0,20	0,20
A5	SEBRAE	0,60	0,60
A6	Salário Educação	2,50	2,50
A7	Seguro Contra Acidentes de Trabalho	3,00	3,00
A8	FGTS	8,00	8,00
A9	SECONCI	0,00	0,00
	TOTAL	16,80	16,80

B	GRUPO B		
B1	Repouso Semanal Remunerado	17,84	0,00
B2	Feriados	3,71	0,00
B3	Auxílio - Enfermidade	0,85	0,66
B4	13º Salário	10,81	8,33
B5	Licença Paternidade	0,07	0,06
B6	Faltas Justificadas	0,72	0,56
B7	Dias de Chuvas	1,56	0,00
B8	Auxílio Acidente de Trabalho	0,10	0,08
B9	Férias Gozadas	8,95	6,90
B10	Salário Maternidade	0,03	0,02
	TOTAL	44,64	16,61

C	GRUPO C		
C1	Aviso Prévio Indenizado	5,41	4,17
C2	Aviso Prévio Trabalhado	0,13	0,10
C3	Férias Indenizadas	4,36	3,36
C4	Depósito Rescisão Sem Justa Causa	3,80	2,93
C5	Indenização Adicional	0,46	0,35
	TOTAL	14,16	10,91

D	GRUPO D		
D1	Reincidência de Grupo A sobre Grupo B	7,50	2,79
D2	Reincidência de Grupo A sobre Aviso Prévio Trabalhado e Reincidência do FGTS sobre Aviso Prévio Indenizado	0,45	0,35
	TOTAL	7,95	3,14

Horista = 83,55%
Mensalista = 47,46%

A + B + C + D

Fernando Antonio Souza dos Oliveira Junior
Fernando Antonio Souza
de Oliveira Junior
Engenheiro Civil
RNP: 211970863-9

**TABELA DE ENCARGOS SOCIAIS**

OBRA:	AMPLIAÇÃO E MELHORIAS DA ESCOLA EXPEDITO DIÓGENES	DATA :	17/02/2022	BDI :	26,85%	
DESCRIÇÃO:	OBRA DE AMPLIAÇÃO	FONTE	VERSÃO	HORA	MES	REF.
LOCAL:	EXPEDITO DIÓGENES	SEINFRA	027.1 COM DESONERAÇÃO	83,85%	47,76%	05/2021
CLIENTE:	PREFEITURA MUNICIPAL DE JAGUARIBE	SINAPI	2021/12 COM DESONERAÇÃO	83,85%	47,46%	01/2022
			COMPOSIÇÕES PRÓPRIAS	0,00%	0,00%	

COD	DESCRIÇÃO	HORA %	MES %
A	GRUPO A		
A1	INSS	0,00	0,00
A2	SESI	1,50	1,50
A3	SENAI	1,00	1,00
A4	INCRA	0,20	0,20
A5	SEBRAE	0,60	0,60
A6	Salário Educação	2,50	2,50
A7	Seguro Contra Acidentes de Trabalho	3,00	3,00
A8	FGTS	8,00	8,00
A9	SECONCI	0,00	0,00
	TOTAL	16,80	16,80

B	GRUPO B		
B1	Repouso Semanal Remunerado	17,84	0,00
B2	Feriados	3,71	0,00
B3	Auxílio - Enfermidade	0,87	0,87
B4	13º Salário	10,80	8,33
B5	Licença Paternidade	0,07	0,06
B6	Faltas Justificadas	0,72	0,56
B7	Dias de Chuvas	1,55	0,00
B8	Auxílio Acidente de Trabalho	0,11	0,08
B9	Férias Gozadas	8,71	6,73
B10	Salário Maternidade	0,03	0,03
	TOTAL	44,41	16,46

C	GRUPO C		
C1	Aviso Prévio Indenizado	5,40	4,17
C2	Aviso Prévio Trabalhado	0,13	0,10
C3	Férias Indenizadas	4,85	3,75
C4	Depósito Rescisão Sem Justa Causa	3,90	3,01
C5	Indenização Adicional	0,45	0,35
	TOTAL	14,73	11,38

D	GRUPO D		
D1	Reincidência de Grupo A sobre Grupo B	7,46	2,77
D2	Reincidência de Grupo A sobre Aviso Prévio Trabalhado e Reincidência do FGTS sobre Aviso Prévio Indenizado	0,45	0,35
	TOTAL	7,91	3,12

Horista = 83,85%
Mensalista = 47,76%

A + B + C + D

Fernando Antonio Serra de Oliveira Junior
Fernando Antonio Serra
de Oliveira Junior
Engenheiro Civil
RNP: 212878763-9

[Handwritten signature]



Anotação de Responsabilidade Técnica - ART
Lei nº 6.496, de 7 de dezembro de 1977

CREA-CE

ART OBRA / SERVIÇO
Nº CE20220960702

Conselho Regional de Engenharia e Agronomia do Ceará

INICIAL

1. Responsável Técnico

FERNANDO ANTONIO SERRA DE OLIVEIRA JUNIOR
Título profissional: **ENGENHEIRO CIVIL**

RNP: 2118783639

Registro: 351920CE

Empresa contratada: **DIOGENES BEZERRA ENGENHARIA LTDA - ME**

Registro: 0010475818-CE

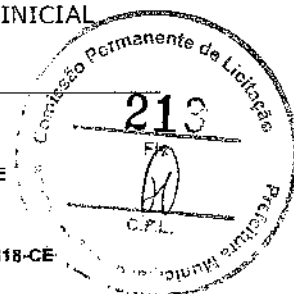

2. Dados do Contrato

Contratante: **Município de Jaguaribe**
PRAÇA SENADOR FERNANDES TÁVORA

CPF/CNPJ: 07.443.708/0001-66

Nº: S/N

Complemento:

Bairro: **CENTRO**

Cidade: **JAGUARIBE**

UF: **CE**

CEP: 63475000

Contrato: **Não especificado**

Celebrado em:

Valor: **R\$ 407.668,51**

Tipo de contratante: **Pessoa Jurídica de Direito Público**

Ação Institucional: **NENHUMA - NÃO OPTANTE**

3. Dados da Obra/Serviço

PRAÇA SENADOR FERNANDES TÁVORA

Nº: S/N

Complemento:

Bairro: **CENTRO**

Cidade: **JAGUARIBE**

UF: **CE**

CEP: 63475000

Data de início: **15/01/2022**

Previsão de término: **31/03/2022**

Coordenadas Geográficas: **-5.888942, -38.623393**

Finalidade:

Código: **Não Especificado**

Proprietário: **Município de Jaguaribe**

CPF/CNPJ: 07.443.708/0001-66

4. Atividade Técnica

	Quantidade	Unidade
15 - Elaboração em BIM		
80 - Projeto > CONSTRUÇÃO CIVIL > EDIFICAÇÕES > DE EDIFICAÇÃO > #1.1.1.1 - DE ALVENARIA	1,00	un
80 - Projeto > CONSTRUÇÃO CIVIL > INSTALAÇÕES HIDROSSANITÁRIAS > #1.4.1 - DE SISTEMA DE ÁGUA POTÁVEL	1,00	un
80 - Projeto > CONSTRUÇÃO CIVIL > INSTALAÇÕES HIDROSSANITÁRIAS > #1.4.3 - DE INSTALAÇÃO DE SISTEMA DE ESGOTO SANITÁRIO	1,00	un
80 - Projeto > ELETROTÉCNICA > INSTALAÇÕES ELÉTRICAS > DE LIGAÇÃO INDIVIDUAL DE REDE DE ENERGIA > #11.10.10.1 - EM BAIXA TENSÃO PARA FINS RESIDENCIAIS	1,00	un
80 - Projeto > CONSTRUÇÃO CIVIL > MATERIAIS DE CONSTRUÇÃO CIVIL > #1.2.5 - DE IMPERMEABILIZAÇÃO APLICADA À CONSTRUÇÃO CIVIL	1,00	un
80 - Projeto > ESTRUTURAS > ESTRUTURAS DE CONCRETO E ARGAMASSA ARMADA > #2.1.1 - DE ESTRUTURA DE CONCRETO ARMADO	1,00	un
80 - Projeto > GEOTÉCNIA E GEOLOGIA DA ENGENHARIA > OBRAS DE TERRA > DE OBRAS DE TERRA > #3.3.1.9 - TERRAPLENAGEM	1,00	un
80 - Projeto > ESTRUTURAS > ESTRUTURAS DE MADEIRA > #2.3.1 - DE ESTRUTURA DE MADEIRA	1,00	un
14 - Elaboração		
35 - Elaboração de orçamento > CONSTRUÇÃO CIVIL > EDIFICAÇÕES > DE EDIFICAÇÃO > #1.1.1.1 - DE ALVENARIA	1,00	un
35 - Elaboração de orçamento > CONSTRUÇÃO CIVIL > INSTALAÇÕES HIDROSSANITÁRIAS > #1.4.1 - DE SISTEMA DE ÁGUA POTÁVEL	1,00	un
35 - Elaboração de orçamento > CONSTRUÇÃO CIVIL > INSTALAÇÕES HIDROSSANITÁRIAS > #1.4.3 - DE INSTALAÇÃO DE SISTEMA DE ESGOTO SANITÁRIO	1,00	un
35 - Elaboração de orçamento > ELETROTÉCNICA > INSTALAÇÕES ELÉTRICAS > DE LIGAÇÃO INDIVIDUAL DE REDE DE ENERGIA > #11.10.10.1 - EM BAIXA TENSÃO PARA FINS RESIDENCIAIS	1,00	un
35 - Elaboração de orçamento > CONSTRUÇÃO CIVIL > MATERIAIS DE CONSTRUÇÃO CIVIL > #1.2.5 - DE IMPERMEABILIZAÇÃO APLICADA À CONSTRUÇÃO CIVIL	1,00	un
35 - Elaboração de orçamento > ESTRUTURAS > ESTRUTURAS DE CONCRETO E ARGAMASSA ARMADA > #2.1.1 - DE ESTRUTURA DE CONCRETO ARMADO	1,00	un
35 - Elaboração de orçamento > GEOTÉCNIA E GEOLOGIA DA ENGENHARIA > OBRAS DE TERRA > DE OBRAS DE TERRA > #3.3.1.9 - TERRAPLENAGEM	1,00	un

A autenticidade desta ART pode ser verificada em: <https://crea-ce.sitac.com.br/publica/>, com a chave: DACy6
Impresso em: 07/04/2022 às 16:30:57 por: , ip: 177.124.16.26

www.creace.org.br
Tel: (85) 3453-5800

teleconosco@creace.org.br
Fax: (85) 3453-5804



B



Anotação de Responsabilidade Técnica - ART
Lei nº 6.496, de 7 de dezembro de 1977

CREA-CE

ART OBRA / SERVIÇO
Nº CE20220960702

Conselho Regional de Engenharia e Agronomia do Ceará

35 - Elaboração de orçamento > ESTRUTURAS > ESTRUTURAS DE MADEIRA > #2.3.1 - DE
ESTRUTURA DE MADEIRA

1,00

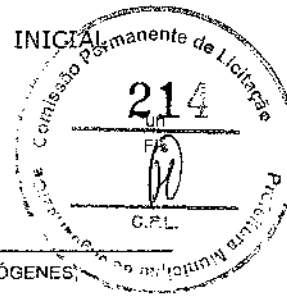

Após a conclusão das atividades técnicas o profissional deve proceder a baixa desta ART

5. Observações

PROJETO DE ARQUITETURA E PROJETOS COMPLEMENTARES DE AMPLIAÇÃO E MELHORIAS DA ESCOLA EXPEDITO DIÓGENES,
LOCALIZADA NO BAIRRO EXPEDITO DIÓGENES, MUNICÍPIO DE JAGUARIBE-CE

6. Declarações

- Declaro que estou cumprindo as regras de acessibilidade previstas nas normas técnicas da ABNT, na legislação específica e no decreto n.
5296/2004.

7. Entidade de Classe

NENHUMA - NÃO OPTANTE

8. Assinaturas

Declaro serem verdadeiras as informações acima

Fernando Antonio Serra de Oliveira Junior

FERNANDO ANTONIO SERRA DE OLIVEIRA JUNIOR - CPF: 068.005.893-14

Local

data

Município de Jaguaribe - CNPJ: 07.443.708/0001-66

9. Informações

* A ART é válida somente quando quitada, mediante apresentação do comprovante do pagamento ou conferência no site do Crea.

10. Valor

Valor da ART: R\$ 233,94

Registrada em: 31/03/2022

Valor pago: R\$ 233,94

Nosso Número: 8215264463

A autenticidade desta ART pode ser verificada em: <https://crea-ce.sitec.com.br/publico/>, com a chave: DACy6
Impresso em: 07/04/2022 às 16:30:57 por: , ip: 177.124.16.26



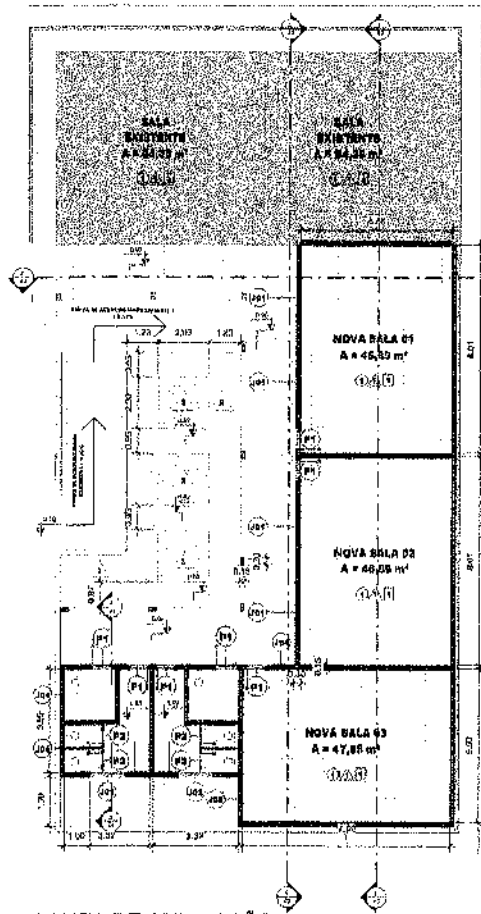

2 PLANTA DE AMPLIAÇÃO
1:100

Quadro de Portas

Código	Quantidade (m)	Descrição	Quantidade	
Altura	Largura			
P1	2,00	2,10	Porta Aberta de Madeira	7
P2	2,50	1,70	Porta de Abri. C. Falso	3

Quadro de Janelas

Código	Quantidade (m)	Descrição	Quantidade		
Altura	Largura	Ab. (cm)			
J01	2,00	1,20	2,10	VIGRO TEMPERADO	2
J02	1,00	1,20	2,10	VIGRO TEMPERADO	1
J03	1,30	0,80	2,00	VIGRO TEMPERADO	1
J04	0,80	0,40	1,60	VIGRO TEMPERADO	2

- LEGENDA DE ACABAMENTOS**
- 1 = LAJE DE FERRO COM PINTURA LATEX
 - 2 = COBERTURA COM TELHA CERÂMICA
 - 1 = PISO CERÂMICA GRANDE 60X60 CM ANTI-DEBILHANTE
 - 2 = PISO INTERTRAVADO BLOCO 60 X 11 CM
 - 3 = PISO GRAMA SINTÉTICA
 - 1 = PAREDE COM REVESTIMENTO CERÂMICO 20 X 30 CM ATÉ M = 100 CM E PINTURA LATEX ATÉ O TETO
 - 2 = PAREDE CERÂMICA 20 X 30 CM (ACRIVÁVEL DIMENSÃO SUPERIOR)
 - 3 = PAREDE PINTURA LATEX

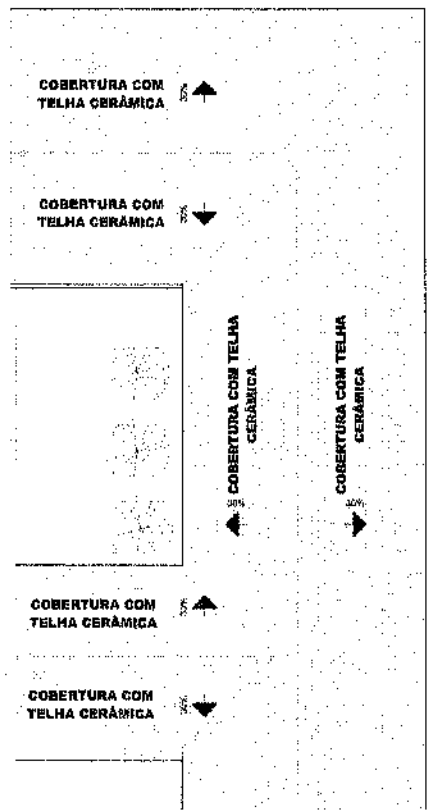

3 PLANTA DE COBERTURA
1:100

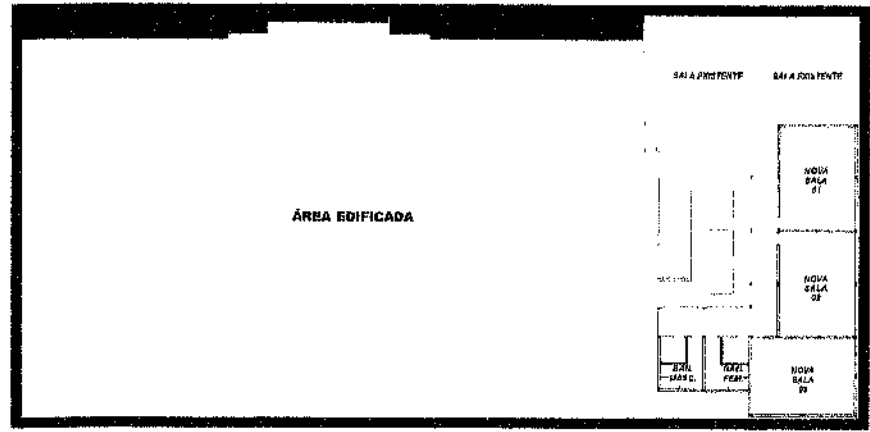

1 PLANTA DE LOCAÇÃO - TERREO
1:200



RESPONSÁVEL TÉCNICO: Pedro Augusto Berra de Oliveira Junior PROFESSOR RUA... INSCRITO Nº...	COBRADOR:
Prefeitura Municipal de Jaguaribe	
PROJETO DE AMPLIAÇÃO E REALIZAÇÃO NA ESCOLA SAPORETO BIGGHERI PLANTA PLANTA, TELHA, PLANTA DE LOCAÇÃO E COBERTURA	
PRANCHAS: 01/03	PROFESSOR PREFEITURA MUNICIPAL DE JAGUARIBE DESENVOLVIDOR: FERNANDO ARAÚJO BERRA DE OLIVEIRA JUNIOR
LOCAL DA OBRA: BARRIO RIFERITO DO SENHOR, JAGUARIBE-CE	ESCALA: INDICADA

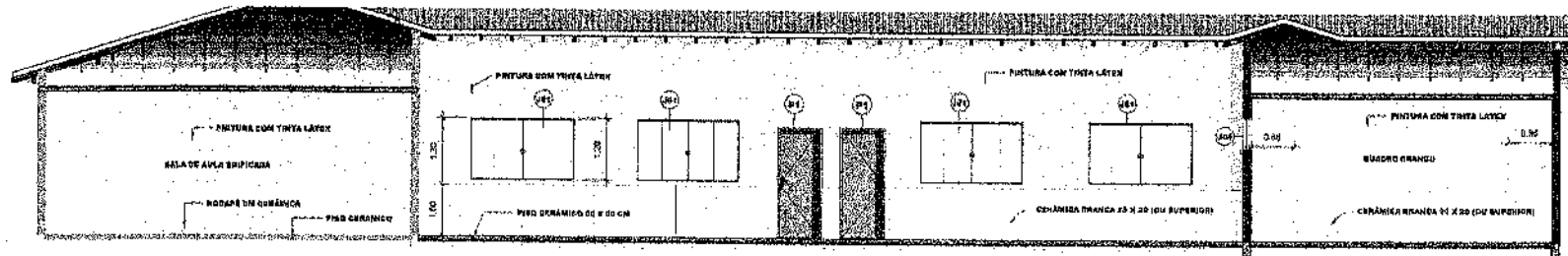

3 CORTE LONGITUDINAL SALAS
1:50

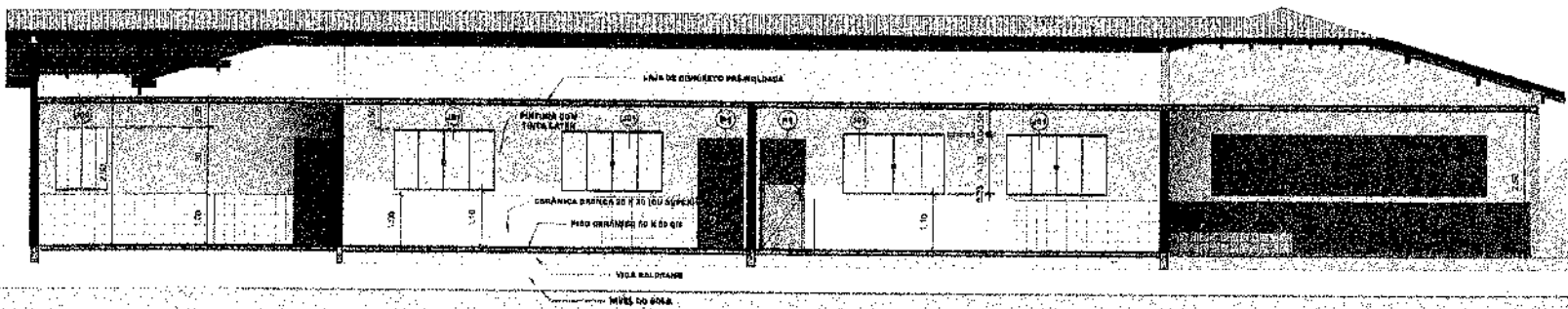

1 CORTE LONGITUDINAL SALAS 2
1:50

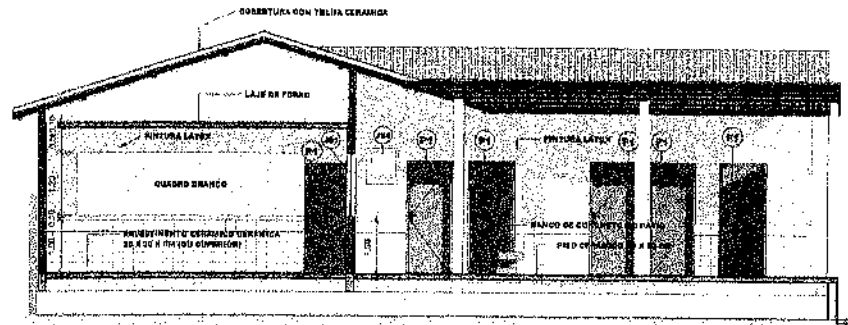

2 CORTE TRANSVERSAL SALAS AMPLIAÇÃO
1:50

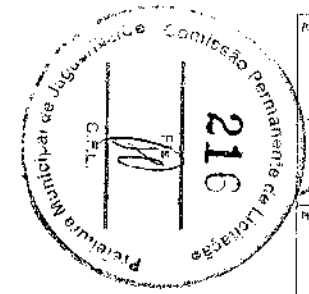

RESPONSÁVEL TÉCNICO:	OBSERVAÇÕES:
Fernando Augusto Serra de Oliveira Junior INSCRIÇÃO Nº 4118/2023.3	
 Prefeitura Municipal de Jaguaribe	
PROJETO: PROJETO DE AMPLIAÇÃO E MELHORIAS NA ESCOLA EXPEDITO DIOGENES	
PRANCHAS:	
02/03	ESCALA: INDICADA

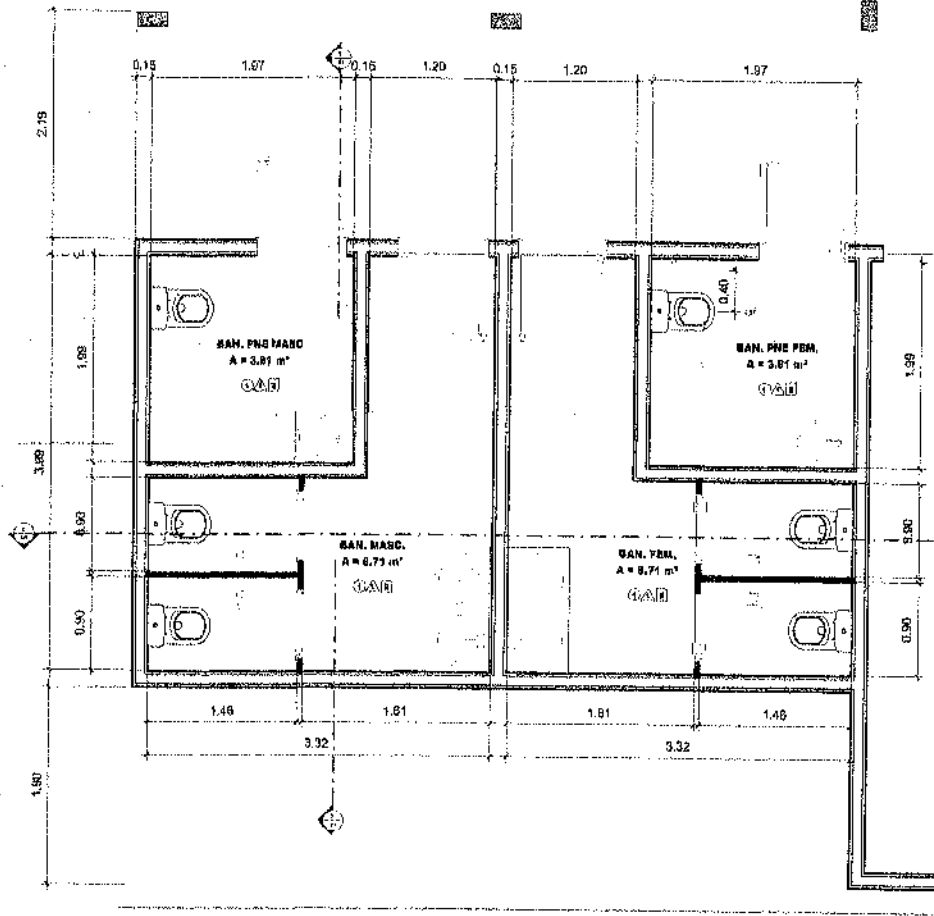

LEGENDA DE ACABAMENTOS

- 1 = LAJE DE FORRO COM PINTURA LATEX
- 2 = COBERTURA COM TELHA CERÂMICA
- 1 = PISO CERÂMICA BRANCA BOKSO COM ANTI-DERRAPANTE
- 2 = PISO INTERTRAVADO BLOCO 22 X 11 CM
- 3 = PISO BRANCA BATAVEL
- 1 = PAREDE COM REVESTIMENTO CERÂMICO 20 X 30 CM ATÉ H = 1,60
- 2 = PAREDE CERÂMICA 20 X 30 CM (ACRITÁVEL O/MENORES SUPERIORES)
- 3 = PAREDE PINTURA LATEX

1 BANHEIROS
1:25

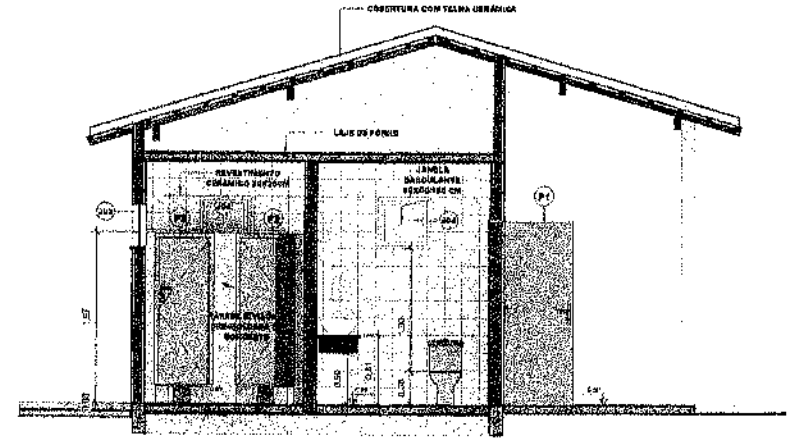

3 CORTE TRANSVERSAL DOS BANHEIROS
1:30

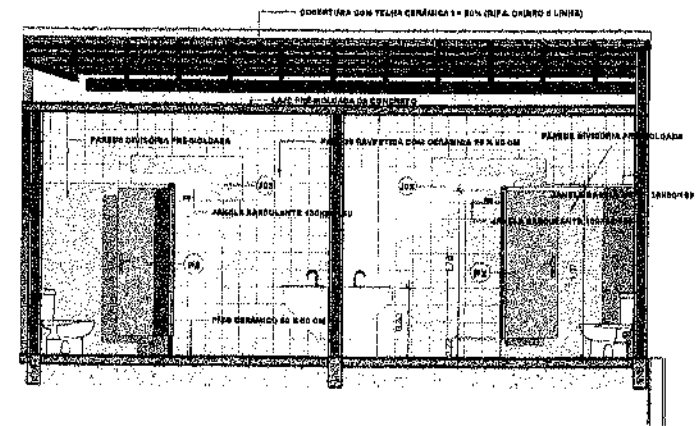

2 CORTE LONGITUDINAL DOS BANHEIROS
1:30



RESPONSÁVEL TÉCNICO: Fernando Antônio Serra de Oliveira Júnior CPF: 044.990.141 RUE: 211279752	OBSERVAÇÕES:
Prefeitura Municipal de Jaguaribe	
PROJETO: PROJETO DE AMPLIAÇÃO MELHORIAS NA ESCOLA E PROJETO DE RECONSTRUÇÃO DA PLANTA SAIA E CORTES DOS BANHEIROS PARA PORTADORES DE NECESSIDADES ESPECIAIS E COLÉTIOS	
PROJETADE: PREFEITURA MUNICIPAL DE JAGUARIBE - CE	
COORDENADOR: FERNANDO ANTONIO SERRA DE OLIVEIRA JUNIOR	
LOCAL, DATA:	ESCALA:

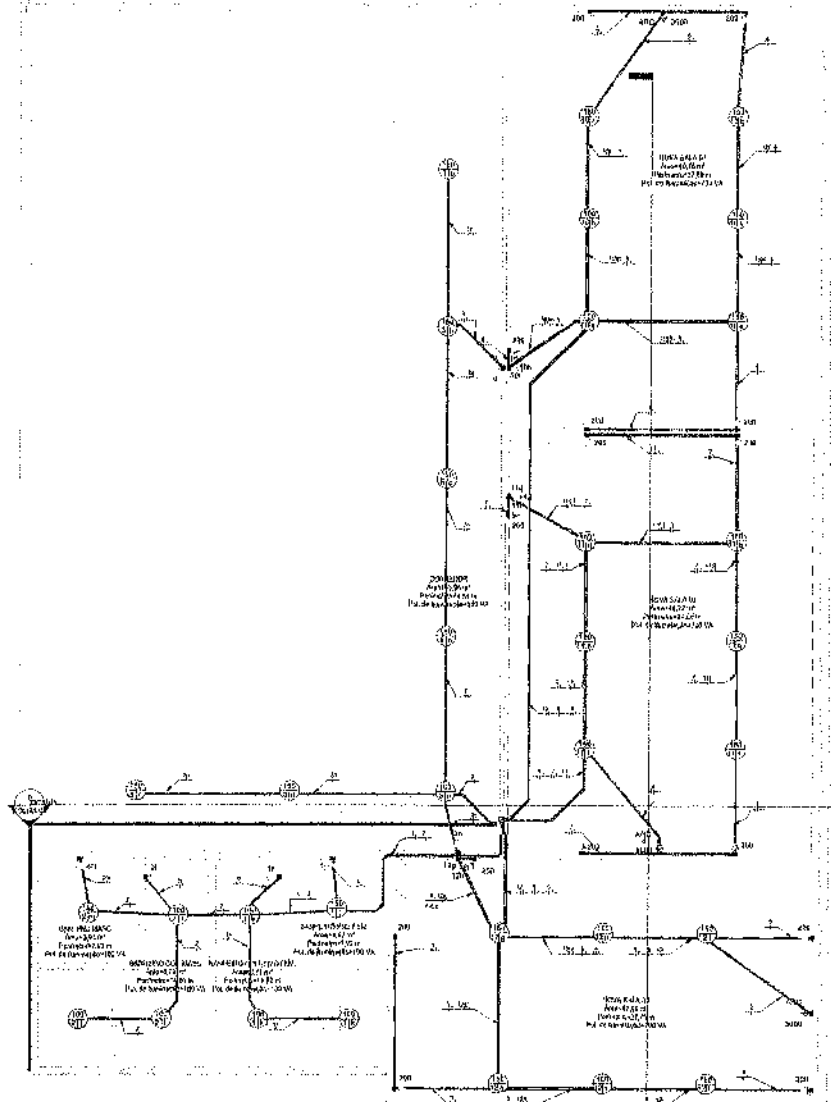

ELÉTRICO
1:50

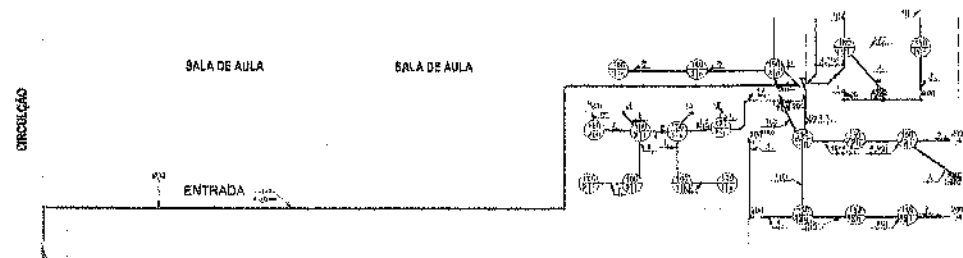

Planta Baixa C/ ENTRADA
1:100

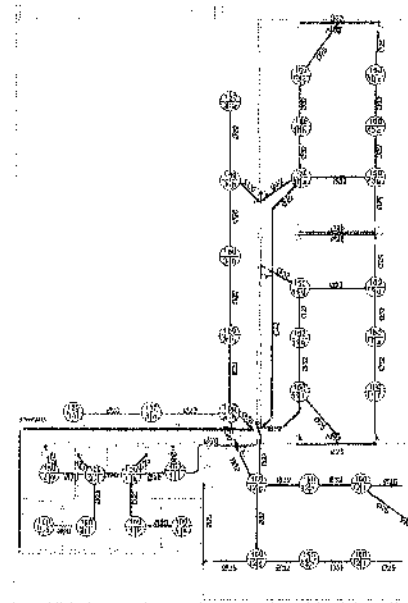

DIÂMETRO DOS ELÉTRODUTOS
1:100



RESPONSÁVEL TÉCNICO	OBSERVAÇÕES:
Planteiro Antônio Braga de Oliveira Junior RUA: 211215553-0	
Prefeitura Municipal de Jaguaribe	
PROJETO	PROJETO DE LICITAÇÃO Nº 001/2014 PARA A PRESTAÇÃO DE SERVIÇOS DE PROJETO ELÉTRICO PLANTAS, ELÉTRICO E DIVERSAS
PROPRIETÁRIO	ORGANIZAÇÃO MUNICIPAL DE JAGUARIBE - OJ
PROPOSTANTE	RECONSTRUTORA NOROESTE DE JAGUARIBE S/A
LOCAL DA OBRA:	ESCALA:
ANEXO EXPEDIENTE 00001535, SEDE	1/20



DIAGRAMA UNIFILAR



3D PAINEL QD

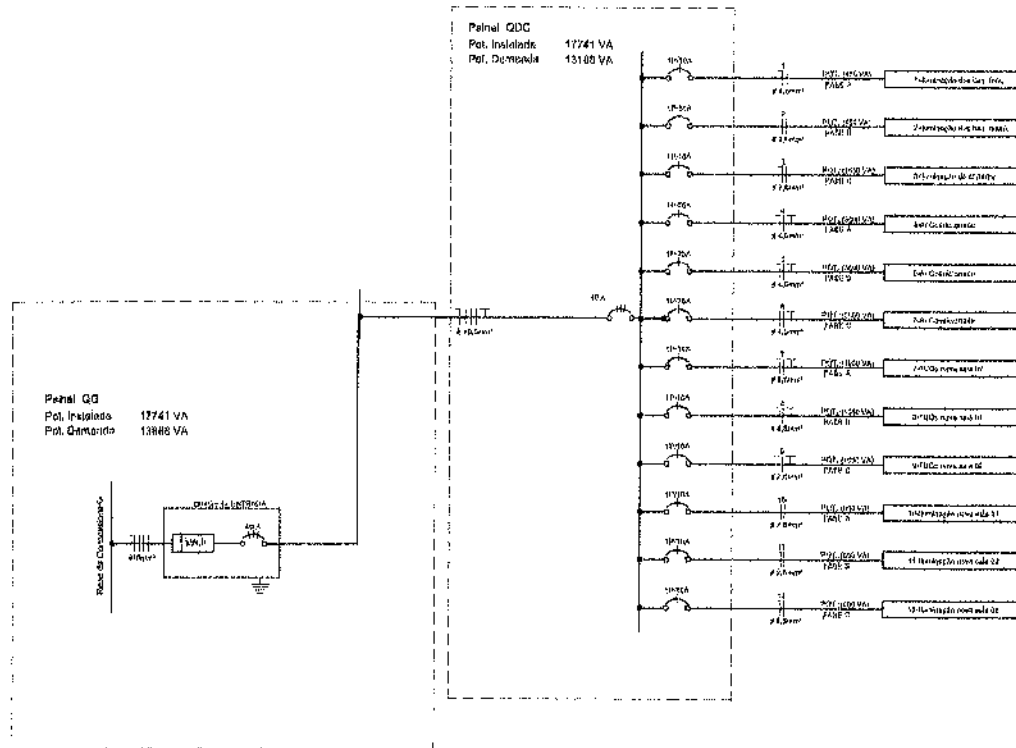
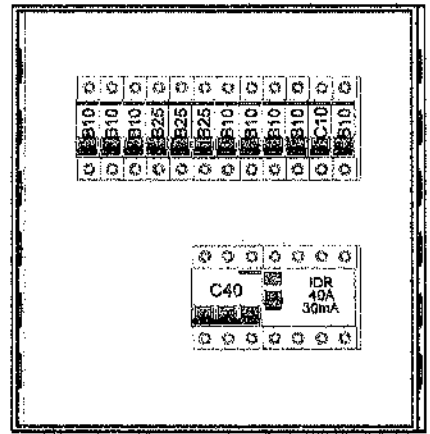
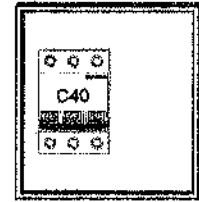

VISTA QG

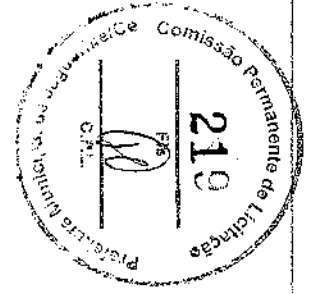

RESPONSÁVEL TÉCNICO	OBSERVAÇÕES
Fernando Antonio Serra de Oliveira Junior PROFESSOR INSTRUMENTADO	
	Prefeitura Municipal de Jaguaribe
PROPOSTANTE	PROPOSTA Nº
PREFEITURA MUNICIPAL DE JAGUARIBE - CE	PROJETO DE ADEQUAÇÃO E MELHORIA DA REDE ELÉTRICA DO BARRIO DE PROJETO DE ADEQUAÇÃO E MELHORIA DA REDE ELÉTRICA DO BARRIO DE
DESEMPENHADOR	PROPOSTA Nº
FERREIRO ASSIS E SILVA DE OLIVEIRA JUNIOR	2104
LOCAL DA OBRA	ESCALA
BARRIO BARRIO DO SÓLIS, ELZE	1:500

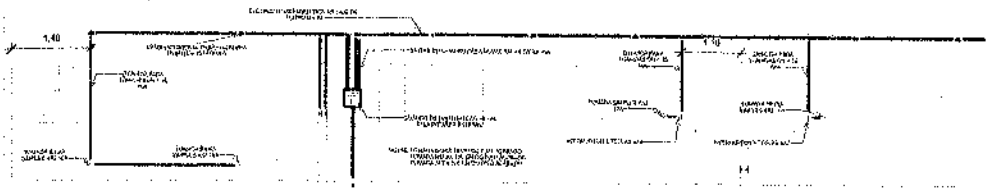

CORTE 01

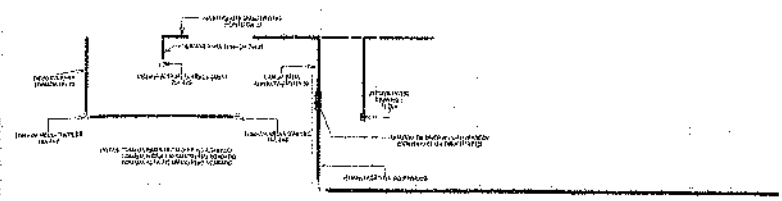

CORTE 02
1:50

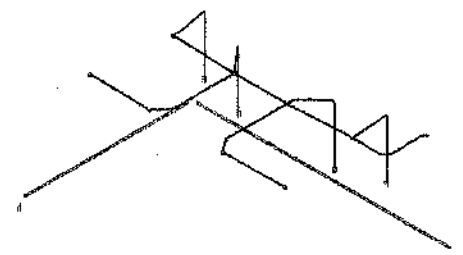

3D Projeto Elétrico BANHEIROS

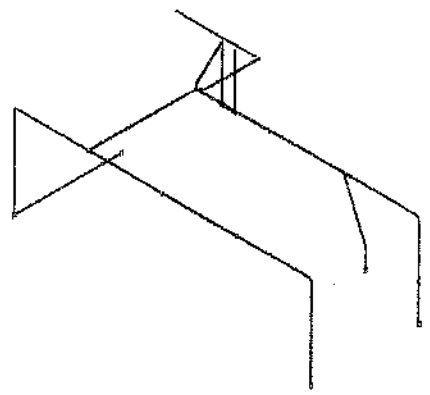

3D Projeto Elétrico Nova sala

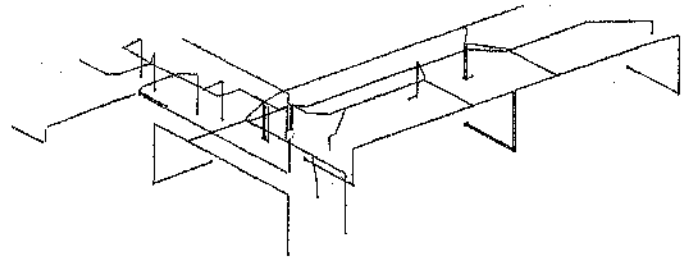

3D Projeto Elétrico

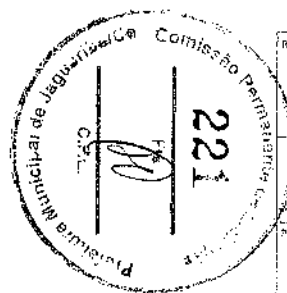

RESPONSÁVEL TÉCNICO:	OBSERVAÇÕES:
Raimundo Antônio Serra da Oliveira Junior Engenheiro Eletricista CRP 11.480/2018	
Prefeitura Municipal de Jaguaribe	
PROJETO:	
PROJETO DE AMPLIAÇÃO E MELHORIA DA INFRA-ESTRUTURA ENERGÉTICA PROJETO ELÉTRICO - CORTES E ISOMETRICOS	
PROJETISTAS:	
PROJETISTA RESPONSÁVEL: RAIMUNDO ANTONIO SERRA DA OLIVEIRA JUNIOR	
DESIGNAÇÃO DO PROJETO:	
BARRIO E PREDIO: BARRIO SERRA DA OLIVEIRA JUNIOR	
ESCALA:	
DATA:	

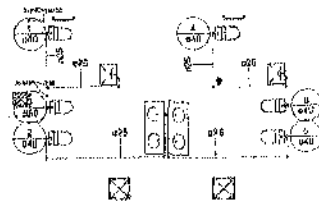

1 PROJETO HIDRAULICO
1:75

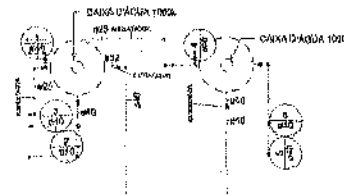

3 BARRILETE
1:75

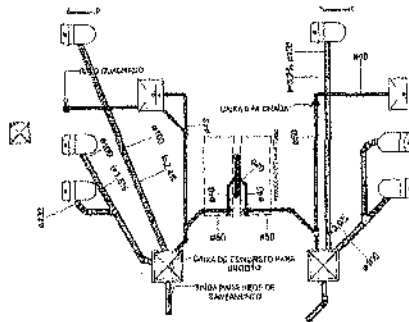

2 PROJETO SANITÁRIO
1:50

Conexões para Água Fria			
Quantidade	Descrição	Unha	Código
2	Bucha de Redução Soldável C/Anel 25x20mm, PVC Marrom, Água Fria - TIGRE	Soldável	
1	Bucha de Redução Soldável C/Anel 22x20mm, PVC Marrom, Água Fria - TIGRE	Soldável	
2	Bucha de Redução Soldável C/Anel 40x32mm, PVC Marrom, Água Fria - TIGRE	Soldável	
3	Joelho 90° Reduível 4", PVC Branco, Água Fria - TIGRE	Rozável	
1	Joelho 90° Soldável 20mm, PVC Marrom, Água Fria - TIGRE	Soldável	
26	Joelho 90° Soldável 25mm, PVC Marrom, Água Fria - TIGRE	Soldável	
2	Joelho 90° Soldável 32mm, PVC Marrom, Água Fria - TIGRE	Soldável	
13	Joelho 90° Soldável 40mm, PVC Marrom, Água Fria - TIGRE	Soldável	
4	Tê de Redução Soldável 40x20mm, PVC Marrom, Água Fria - TIGRE	Soldável	
1	Tê de Redução Soldável 40x32mm, PVC Marrom, Água Fria - TIGRE	Soldável	
3	Tê Soldável 25mm, PVC Marrom, Água Fria - TIGRE	Soldável	
3	Tê Soldável 40mm, PVC Marrom, Água Fria - TIGRE	Soldável	

Conexões para Esgoto				
Quantidade	Sistema	Descrição	Unha	Código
1	Esgoto	Bucha de Redução Longa 60x40mm, Esgoto Série Normal - TIGRE	Série Normal	
3	Esgoto	Joelho 45° 40mm, Esgoto Série Normal - TIGRE	Série Normal	
3	Esgoto	Joelho 45° 50mm, Esgoto Série Normal - TIGRE	Série Normal	
6	Esgoto	Joelho 45° 100mm, Esgoto Série Normal - TIGRE	Série Normal	
19	Esgoto	Joelho 90° 40mm, Esgoto Série Normal - TIGRE	Série Normal	
6	Esgoto	Joelho 90° 50mm, Esgoto Série Normal - TIGRE	Série Normal	
1	Esgoto	Junção Simples 40 x 40mm, Esgoto Série Normal - TIGRE	Série Normal	
2	Esgoto	Junção Simples 50 x 50mm, Esgoto Série Normal - TIGRE	Série Normal	
1	Esgoto	Junção Simples 100 x 100mm, Esgoto Série Normal - TIGRE	Série Normal	
6	Esgoto	Luxa Simples 60mm, Esgoto Série Normal - TIGRE	Série Normal	
14	Esgoto	Luxa Simples 100mm, Esgoto Série Normal - TIGRE	Série Normal	
1	Esgoto	Produto Inexistente	Série Normal	
2	Esgoto	Tô 40 x 40mm, Esgoto Série Normal - TIGRE	Série Normal	

Registros e Usulvulos			
Quantidade	Descrição	Size	Fabricante
2	Adaptador Soldável com Anel para Caixa d'Água com Registro, PVC Branco, Água Fria - TIGRE		® Tigre S/A
4	Adaptador Soldável com Anel para Caixa d'Água, PVC Branco, Água Fria - TIGRE		® Tigre S/A
4	Registro Esfera VS Soldável 40mm - TIGRE	40,00 mm-40,00 mm	® Tigre S/A

Tubos Rígidos		
Comprimento	Descrição	Dímetro
Tubo Rosável Branco		
14,88	Tubo Rosável Branco	110,00 mm
Tubo Soldável Marrom		
37,83	Tubo Soldável Marrom	25,00 mm
1,23	Tubo Soldável Marrom	32,00 mm
31,13	Tubo Soldável Marrom	40,00 mm
Tubo Série Normal		
11,08	Tubo Série Normal	40,00 mm
7,28	Tubo Série Normal	60,00 mm
17,20	Tubo Série Normal	100,00 mm
Tubo Tigriflex		
0,32	Tubo Tigriflex	40,00 mm
13,50	Tubo Tigriflex	75,00 mm

RESPONSÁVEL TÉCNICO: Fernando Antonio Barro de Oliveira Junior
PROJETO: PROJETO DE AMPLIAÇÃO E MELHORIA DA ESCOLA EXPEDITO PINHEIRO
PREFEITURA MUNICIPAL DE JAGUARIBE

22/06/2014

ESCALA: NÃO INCLUI

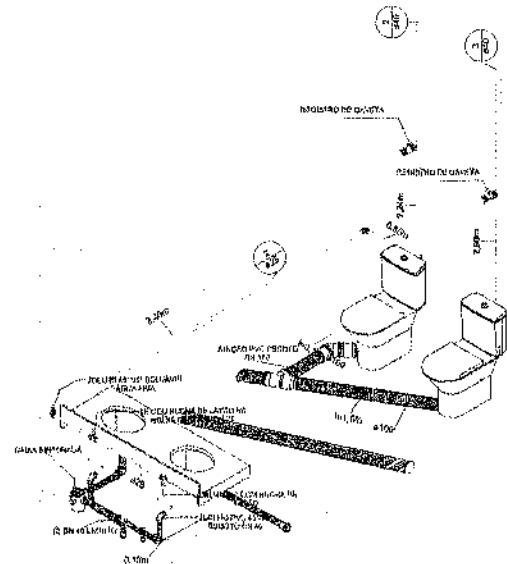

1 VISTA DO BANHEIRO COLETIVO

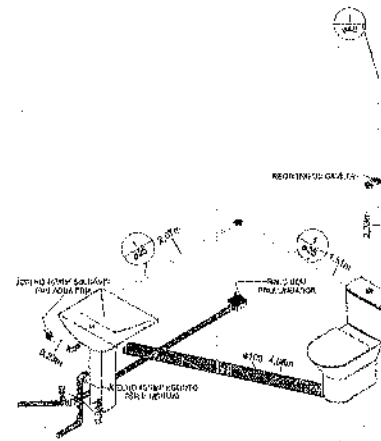

2 VISTA DO BANHEIRO PNE

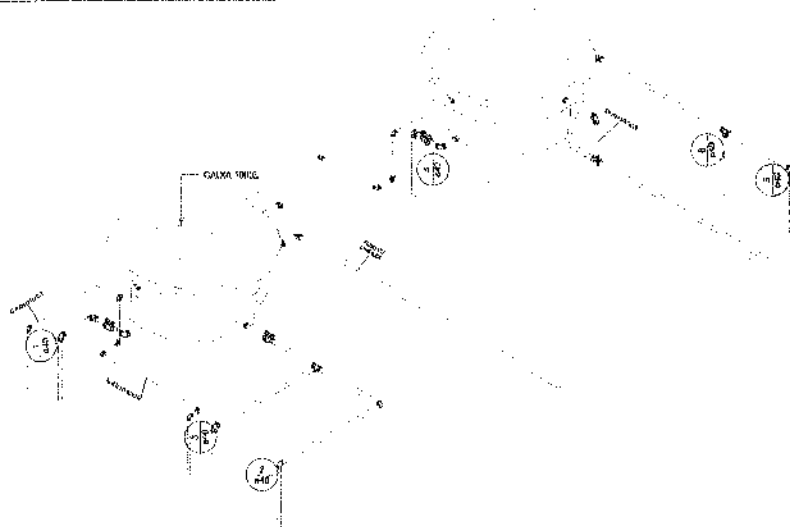

3 VISTA DO BARRILETE



RESPONSÁVEL TÉCNICO	OBSERVAÇÕES
Francisco Antônio Sousa da Oliveira Junior PROFESSOR CPF: 21.383.223-2	
	Prefeitura Municipal de Jaguaribe
PROJETO	PROJETO DE REABILITAÇÃO DE SALAS DE AULA E RECONSTRUÇÃO DE PROJETO RECREATIVO VISTAS REMODELAÇÃO
PROJETO Nº	PROJETO Nº
02/04	
	ESCALA:
	1:50

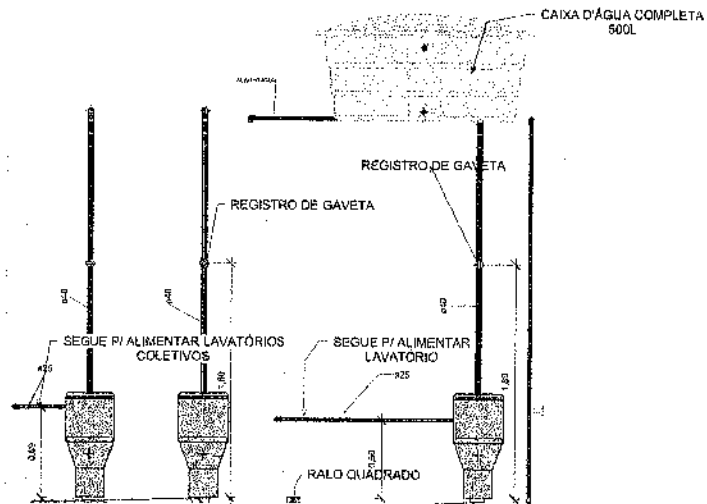

1 CORTE BAN. MASC
1:20

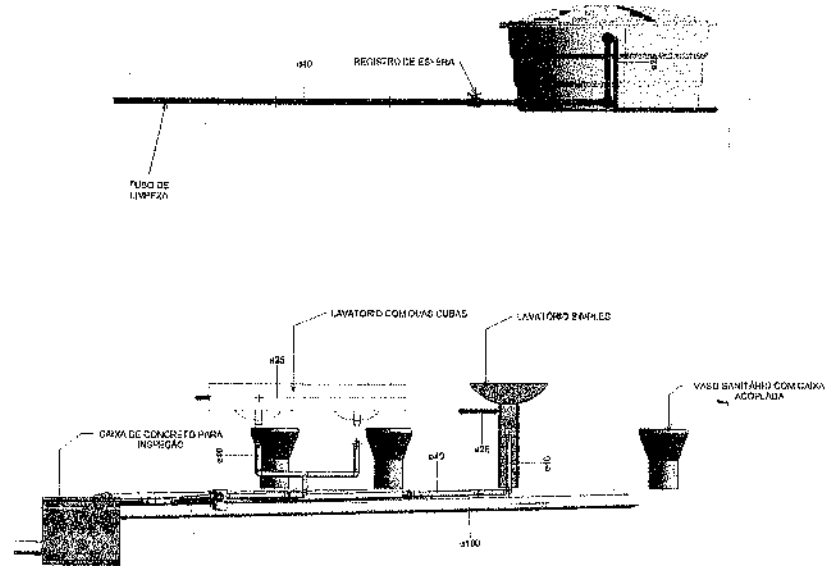

3 CORTE 03
1:20

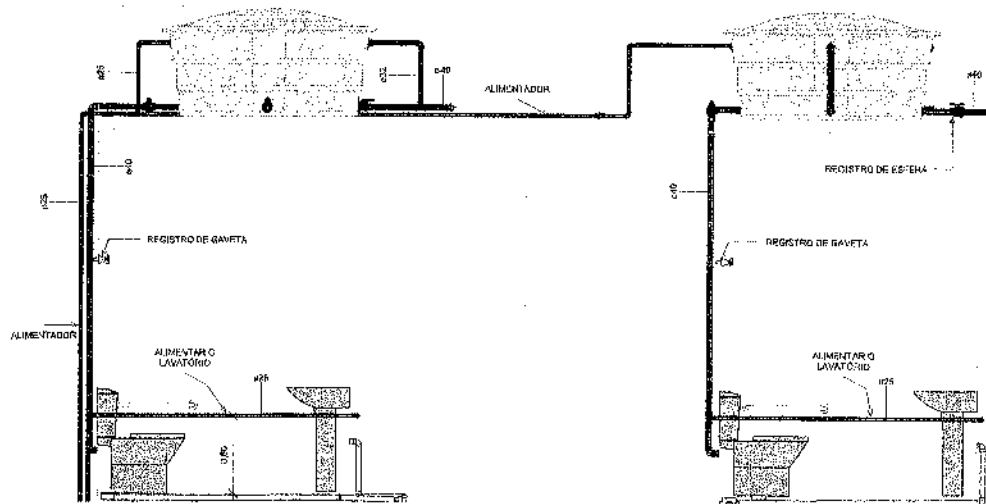

2 CORTE 02
1:20

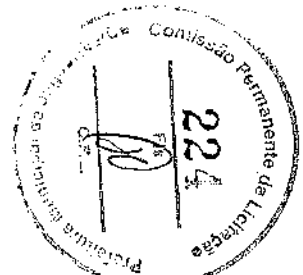

RESPONSÁVEL TÉCNICO:	OBSERVAÇÕES:
Fernando Antonio Gera de Oliveira Junior PROFESSOR RPM: 2412193529	
	Prefeitura Municipal de Jaguaribe
PROPOSTA:	PROJETO DE AMPLIAÇÃO E MELHORIAS DA REDE DE ABASTECIMENTO D'ÁGUA PROJETO HIDROSANITÁRIO CORTE 02
PRONOME:	PROPRIETÁRIO: PREFEITURA MUNICIPAL DE JAGUARIBE - CE RUA MANOEL ALVES *FERNANDO ANTONIO GERA DE OLIVEIRA JUNIOR
03/04	LOCAL DA OBRA: ALVARO
	ESCALA:

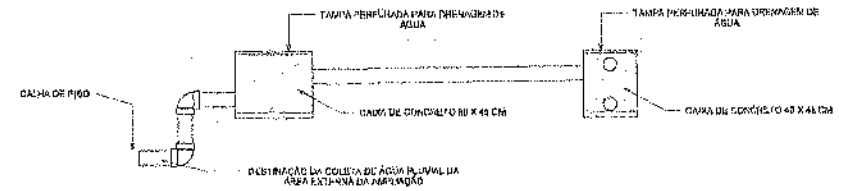
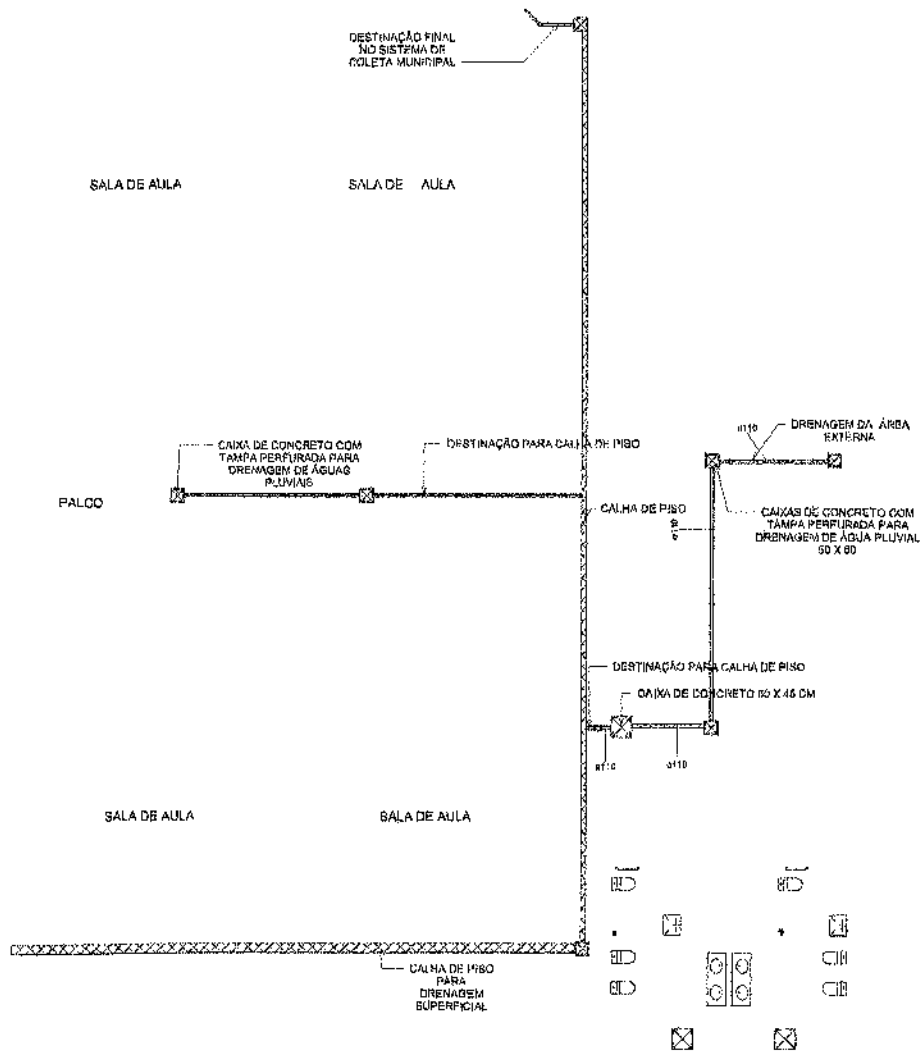

RESPONSÁVEL TÉCNICO	CORREÇÕES
Fernando Antônio Barro de Oliveira Junior PROFESSOR DE ARQUITETURA RUA 218 Nº 229 B	
Prefeitura Municipal de Jaguaribe	
PROJETO DE IMPLANTAÇÃO E MANUTENÇÃO DA ESCOLA EXPERIMENTAL DE PROJETOS DE ÁGUAS PLUVIAIS	
BRANCHA	PROJETAÇÃO
04/04	PREFEITURA MUNICIPAL DE JAGUARIBE - CE DESENVOLVIMENTO
LOCAL DA OBRA	ESCALA
DISTRITO EXISTENTE EM JAGUARIBES, BEZÉ	INDICADA



(PAPEL TIMBLADO DA PROPONENTE)

ANEXO II – MODELO DE APRESENTAÇÃO DE CARTA-PROPOSTA

Local e data

A
Prefeitura Municipal de Jaguaribe/CE
Comissão Permanente de Licitação

REF.: CONCORRÊNCIA PÚBLICA Nº 04.04.02/2022

Prezados(as) Senhores(as)

Apresenta a V. Sas., nossa proposta para o objeto do Edital de **CONCORRÊNCIA PÚBLICA Nº 04.04.02/2022**, cujo objeto é a CONTRATAÇÃO DE EMPRESA PARA REALIZAÇÃO DOS SERVIÇOS DE ENGENHARIA PARA AMPLIAÇÃO E MELHORIA DA ESCOLA EXPEDITO DIÓGENES, SITUADA NO BAIRRO EXPEDITO DIÓGENES, JUNTO A SECRETARIA DE EDUCAÇÃO E CULTURA DO MUNICÍPIO DE JAGUARIBE/CE, conforme projeto e orçamento em anexo, parte integrante desde processo, pelo preço global de R\$ _____ (_____), com prazo de execução de ____ (_____) dias.

Caso nos seja adjudicado o objeto da presente licitação, nos comprometemos a assinar o contrato no prazo determinado no documento de convocação, indicando para esse fim o(a) Sr(a) _____, portador(a) da carteira de Identidade nº _____ e CPF nº _____, como representante legal desta empresa.

Informamos que prazo de validade da nossa proposta é de **60 (sessenta) dias** corridos, a contar da data da abertura da licitação.

Finalizando, declaramos que assumimos inteira responsabilidade pela execução dos serviços objeto deste Edital e que serão executados conforme exigência editalícia e contratual, e que serão iniciados dentro do prazo de até 10 (dez) dias consecutivos, contados a partir da data de recebimento da Ordem de Serviço.

Atenciosamente,

Carimbo da Empresa e assinatura do(a) representante

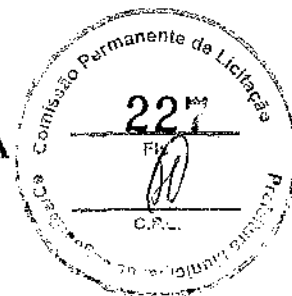

ANEXO III – MODELO DE PLANILHA ORÇAMENTÁRIA

CONCORRÊNCIA PÚBLICA Nº 04.04.02/2022.

OBJETO: CONTRATAÇÃO DE EMPRESA PARA REALIZAÇÃO DOS SERVIÇOS DE ENGENHARIA PARA AMPLIAÇÃO E MELHORIA DA ESCOLA EXPEDITO DIÓGENES, SITUADA NO BAIRRO EXPEDITO DIÓGENES, JUNTO A SECRETARIA DE EDUCAÇÃO E CULTURA DO MUNICÍPIO DE JAGUARIBE/CE, conforme projeto e orçamento em anexo, parte integrante deste processo.

PLANILHA ORÇAMENTÁRIA							
ITEM	CÓDIGO	DESCRIÇÃO	FONTE	UNID	QUANT	V. UNIT.	V. TOTAL
VALOR GLOBAL SEM B.D.I.							
VALOR DO B.D.I.							
VALOR GLOBAL COM B.D.I.							

_____ - CE, ____ de _____ de 20 _____

Carimbo de Empresa e assinatura do(a) representante.

31



ANEXO III - MODELO CRONOGRAMA FÍSICO-FINANCEIRO



CONCORRÊNCIA PÚBLICA Nº 04.04.02/2022.

OBJETO: CONTRATAÇÃO DE EMPRESA PARA REALIZAÇÃO DOS SERVIÇOS DE ENGENHARIA PARA AMPLIAÇÃO E MELHORIA DA ESCOLA EXPEDITO DIÓGENES, SITUADA NO BAIRRO EXPEDITO DIÓGENES, JUNTO A SECRETARIA DE EDUCAÇÃO E CULTURA DO MUNICÍPIO DE JAGUARIBE/CE, conforme projeto e orçamento em anexo, parte integrante deste processo.

ITEM	DISCRIMINAÇÃO	VALOR	MÊS 1		MÊS "n"	
			%	VALOR	%	VALOR
TOTAL GERAL						
ACUMULADOS						

_____ - CE _____ de _____ de 20____

Carimbo de Empresa e assinatura do(a) representante



PREFEITURA DE
JAGUARIBE



ANEXO III – TAXAS DE B.D.I – BONIFICAÇÃO E DESPESAS INDIRETAS

CONCORRÊNCIA PÚBLICA Nº 04.04.02/2022.

OBJETO: CONTRATAÇÃO DE EMPRESA PARA REALIZAÇÃO DOS SERVIÇOS DE ENGENHARIA PARA AMPLIAÇÃO E MELHORIA DA ESCOLA EXPEDITO DIÓGENES, SITUADA NO BAIRRO EXPEDITO DIÓGENES, JUNTO A SECRETARIA DE EDUCAÇÃO E CULTURA DO MUNICÍPIO DE JAGUARIBE/CE, conforme projeto e orçamento em anexo, parte integrante deste processo.

	BONIFICAÇÃO E DESPESAS INDIRETAS	VALOR- %	VALOR -RS
1.0			
2.0			
3.0			
4.0			
5.0			
6.0			
VALOR TOTAL DO B.D.I			

_____ - CE _____ de _____ de 20 _____

Carimbo de Empresa e assinatura do(a) representante

BH



ANEXO IV – MINUTA DO CONTRATO

CONTRATO Nº _____

**TERMO DE CONTRATO QUE ENTRE SI FAZEM A
PREFEITURA MUNICIPAL DE JAGUARIBE/CE,
ATRAVÉS DA SECRETARIA DE EDUCAÇÃO E
CULTURA, COM A EMPRESA _____,
PARA O FIM QUE A SEGUIR SE DECLARA:**

O município de Jaguaribe/CE, pessoa jurídica de direito público interno, com sede à _____, inscrito no CNPJ/MF sob o nº _____, através da Secretaria de Educação e Cultura, representado pelo Secretário de Educação e Cultura, o Sr. _____, infrafirmado, doravante denominado de CONTRATANTE e, do outro lado, a empresa, _____ com endereço à _____, em _____, estado do _____, inscrito no CNPJ sob o nº _____, representada por _____, portador(a) do CPF nº _____, ao fim assinado(a), doravante denominada de CONTRATADA, de acordo com o Edital de CONCORRÊNCIA PÚBLICA nº _____, Processo nº _____, em conformidade com o que preceitua a lei Federal nº 8.666/93 e suas alterações posteriores, sujeitando-se os contratantes às suas normas e às cláusulas e condições a seguir ajustadas:

CLÁUSULA PRIMEIRA – DA FUNDAMENTAÇÃO LEGAL

1.1- Fundamenta-se este contrato na **CONCORRÊNCIA PÚBLICA nº 04.04.02/2022**, na Lei nº 8.666/93 e suas alterações posteriores e na proposta de preços da CONTRATADA.

CLÁUSULA SEGUNDA – DO OBJETO

2.1- O presente contrato tem por objeto a **CONTRATAÇÃO DE EMPRESA PARA REALIZAÇÃO DOS SERVIÇOS DE ENGENHARIA PARA AMPLIAÇÃO E MELHORIA DA ESCOLA EXPEDITO DIÓGENES, SITUADA NO BAIRRO EXPEDITO DIÓGENES, JUNTO A SECRETARIA DE EDUCAÇÃO E CULTURA DO MUNICÍPIO DE JAGUARIBE/CE**, conforme projeto e orçamento em anexo e na proposta de preços da CONTRATADA, parte integrante desde processo.

CLÁUSULA TERCEIRA – DO VALOR E DA DURAÇÃO DO CONTRATO

3.1- A CONTRATANTE pagará à CONTRATADA, pela execução do objeto deste contrato o valor global de R\$ _____ (_____).

3.2- O contrato terá um prazo de vigência, a partir da data de sua assinatura, até 31 de dezembro de 2022, podendo ser prorrogado nos casos e formas previstos na Lei nº 8.666, de 21 de junho de 1993 e alterações posteriores.

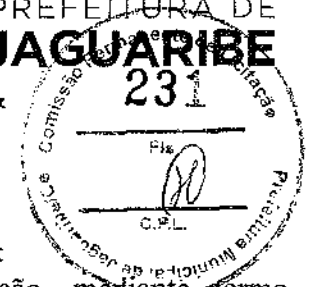

4.0- CLÁUSULA QUARTA- DO RECEBIMENTO DO OBJETO

4.1- O objeto do contrato decorrente desta licitação será recebido do seguinte modo:

- a) Provisoriamente, pelo responsável por seu acompanhamento e fiscalização, mediante termo circunstanciado, assinado pelas partes em até 15 (quinze) dias da comunicação escrita do contratado;
- b) Definitivamente, por servidor ou comissão designada pela autoridade competente, mediante termo circunstanciado, assinado pelas partes, após o decurso do prazo de observação, ou vistoria que comprove a adequação do objeto aos termos contratuais, observado o disposto no art. 69 da Lei nº 8.666/93 e suas alterações posteriores.

CLÁUSULA QUINTA- DAS CONDIÇÕES DE PAGAMENTO

5.1- A fatura relativa aos serviços mensalmente executados deverá ser apresentada à Secretaria de Educação e Cultura, até o 10º (décimo) dia útil do mês subsequente à realização dos serviços, para fins de conferência e atestação da execução dos serviços.

5.2- A fatura constará dos serviços efetivamente executados no período de cada mês civil, de acordo com o quantitativo efetivamente realizado no mês, cujo valor será apurado através de medição;

5.3- Caso a medição seja pela Secretaria de Educação e Cultura, o pagamento será efetuado até o 30º (trigésimo) dia após o protocolo da fatura pelo(a) CONTRATADO(A), junto ao setor competente da Prefeitura Municipal de Jaguaribe.

5.4- A administração poderá deliberar sobre pagamento à instalação de canteiros de obras e/ou mobilização de equipamentos, limitando a despesa até o valor máximo correspondente a 5,0% (cinco por cento) do valor efetivamente orçado/proposto.

CLÁUSULA SEXTA- DO REAJUSTAMENTO DE PREÇO

6.1- Os preços são firmes e irrevogáveis pelo período de 12 (doze) meses, a contar da apresentação da proposta. Caso o prazo exceda a 12 (doze) meses, os preços contratuais poderão ser ajustados, tornando-se por base a data da apresentação da proposta, com base no INCC- Índice Nacional da Construção Civil ou outro equivalente que venha a substituí-lo, caso este extinto.

CLÁUSULA SÉTIMA- DA FONTE DE RECURSOS

7.1- As despesas decorrentes da contratação correrão por conta da cotação orçamentária nº _____, elemento de despesa nº _____.

CLÁUSULA OITAVA- DAS ALTERAÇÕES CONTRATUAIS

8.1- A CONTRATADA fica obrigada a aceitar, nas mesmas condições contratuais, acréscimos ou supressões no quantitativo do objeto contratado, até o limite de 25% (vinte e cinco por cento) do valor inicial atualizado do contrato, conforme o disposto no § 1º, art. 65, da Lei nº 8.666/93 e suas alterações posteriores.



PREFEITURA DE
JAGUARIBE



CLÁUSULA NONA- DOS PRAZOS

9.1- Os serviços objeto desta licitação deverão ser executados e concluídos no prazo de _____ (_____) dias, contados a partir do recebimento da ordem de serviço, podendo ser prorrogado nos termos da Lei 8.666/93 e suas alterações.

9.2- Os pedidos de prorrogação deverão se fazer acompanhar de um relatório circunstanciado e do novo cronograma físico-financeiro adaptado às novas condições propostas. Esses pedidos serão analisados e julgados pela fiscalização da Secretaria de Educação e Cultura da Prefeitura da Municipal de Jaguaribe.

9.3- Os pedidos de prorrogação de prazos serão dirigidos a Secretaria de Educação e Cultura, até 10 (dez) dias antes da data de término do prazo contratual.

9.4- Os atrasos ocasionados por motivos de força maior ou caso fortuito, desde que notificados no prazo de 48 (quarenta e oito) horas e aceitos Secretaria de Educação e Cultura da Prefeitura Municipal de Jaguaribe, não serão considerados como inadimplemento contratual.

CLÁUSULA DÉCIMA- DAS OBRIGAÇÕES DA CONTRATADA

11.1- Executar o objeto do Contrato de conformidade com as condições e prazos estabelecidos nesta CONCORRÊNCIA PÚBLICA, no Termo Contratual e na proposta vencedora do certame;

11.2- Manter durante toda a execução do objeto contratual, em compatibilidade com as obrigações assumidas, todas as condições de habilitação e qualificação exigidas na Lei de Licitações;

11.3- Utilizar profissionais devidamente habilitados;

11.4- Substituir os profissionais nos casos de impedimentos fortuitos, de maneira que não se prejudiquem o bom andamento e a boa prestação dos serviços;

11.5- Facilitar a ação da fiscalização na inspeção dos serviços, prestando, prontamente, os esclarecimentos que forem solicitados pela CONTRATANTE;

11.6- Responder perante a Prefeitura Municipal de Jaguaribe, mesmo no caso de ausência ou omissão da fiscalização, indenizando-a devidamente por quaisquer atos ou fatos lesivos aos seus interesses, que possam interferir na execução do contrato, quer sejam eles praticados por empregados, prepostos ou mandatários seus. A responsabilidade se estenderá a danos causados a terceiros, devendo a CONTRATADA adotar medidas preventivas contra esses danos, com fiel observância das normas emanadas das autoridades competentes e das disposições legais vigentes;

11.7- Responder, perante as leis vigentes, pelo sigilo dos documentos manuseados, sendo que a CONTRATADA não deverá, mesmo após o término do contrato, sem consentimento prévio, por escrito, da CONTRATANTE, fazer uso de quaisquer documentos ou informações especificadas no parágrafo anterior, a não ser para fins de execução do contrato;



PREFEITURA DE
JAGUARIBE

11.8- Providenciar a imediata correção das deficiências e/ou irregularidades apontadas pela CONTRATANTE;

11.9- Pagar seus empregados no prazo previsto em lei, também, de sua responsabilidade o pagamento de todos os tributos que, direta ou indiretamente, incidam sobre a prestação dos serviços contratados inclusive as contribuições previdenciárias fiscais e parafiscais, FGTS, PIS, emolumentos, seguros de acidentes de trabalho, etc, ficando excluída qualquer solidariedade da Prefeitura Municipal de Jaguaribe por eventuais autuações administrativas e/ou judiciais uma vez que a inadimplência da CONTRATADA, com referência às suas obrigações, não se transfere a Prefeitura Municipal de Jaguaribe;

11.10- Disponibilizar, a qualquer tempo, toda documentação referente ao pagamento dos tributos, seguros, encargos sociais, trabalhistas e previdenciários relacionados com o objeto do CONTRATO;

11.11- Responder, pecuniariamente, por todos os danos e/ou prejuízos que forem causados à União, Estado, Município ou terceiros, decorrentes da prestação dos serviços;

11.12- Respeitar as normas de segurança e medicina do trabalho, previstas na Consolidação das Leis do Trabalho e legislação pertinente;

11.13- Responsabilizar-se pela adoção das medidas necessárias à proteção ambiental e às precauções para evitar a ocorrência de danos ao meio ambiente e a terceiros, observando o disposto na legislação federal, estadual e municipal em vigor, inclusive a lei nº 9.605, publicada no D.O.U de 13/02/98;

11.14- Responsabilizar-se perante os órgãos e representantes do Poder Público e terceiros por eventuais danos ao meio ambiente causados por ação ou omissão sua, de seus empregados, prepostos ou contratados;

11.15- A CONTRATADA estará obrigada ainda a satisfazer aos requisitos e atender a todas as exigências e condições a seguir estabelecidas:

- a) Prestar os serviços de acordo com o edital e seus anexos, projetos e as Normas da ABNT
- b) Atender às normas da Associação Brasileira de Normas Técnicas (ABNT) e demais normas internacionais pertinentes ao objeto contratado;
- c) Responsabilizar-se pela conformidade, adequação, desempenho e qualidade dos serviços e bens, bem como de cada material, matéria-prima ou componente individualmente considerado, mesmo que não sejam de sua fabricação, garantindo seu perfeito desempenho;
- d) Registrar o Contrato decorrente desta licitação no CREA, na forma da Lei, e apresentar o comprovante de "Anotação de Responsabilidade Técnica – ART" correspondente, antes da apresentação da primeira fatura, perante a Prefeitura Municipal de Jaguaribe, sob pena de retardar o processo de pagamento;

CLÁUSULA DÉCIMA-SEGUNDA -- DAS SANÇÕES ADMINISTRATIVAS

12.1- Pela inexecução total ou parcial das obrigações assumidas, garantidas a prévia defesa, a Administração poderá aplicar à CONTRATADA, as seguintes sanções:

- a) Advertência.



PREFEITURA DE
JAGUARIBE

b) Multa de:

b.1) 10% (dez por cento) sobre o valor contratado, em caso de recusa da licitante VENCEDORA em assinar o contrato dentro do prazo de 05 (cinco) dias úteis, contados da data da notificação feita pela CONTRATANTE;

b.2) 0,3% (três décimos por cento) sobre o valor da parcela não cumprida do Contrato, por dia de atraso na execução do objeto contratual, até o limite de 30 (trinta) dias;

b.3) 2% (dois por cento) cumulativos sobre o valor da parcela não cumprida do Contrato e rescisão do pacto, a critério Secretaria de Educação e Cultura de Jaguaribe-CE, em caso de atraso superior a 30 (trinta) dias na execução dos serviços;

b.4) O valor da multa referida nesta cláusulas será descontado "ex-offício" da CONTRATADA, mediante subtração a ser efetuada em qualquer fatura de crédito em seu favor que mantenha junto à Secretaria de Educação e Cultura de Jaguaribe-CE, independente de notificação ou interpelação judicial ou extrajudicial;

c) Suspensão temporária do direito de participar de licitação e impedimento de contratar com a Administração, pelo prazo de até 02 (dois) anos;

d) Declaração de inidoneidade para licitar ou contratar com a Administração Pública, enquanto pendurarem os motivos determinantes da punição ou até que a CONTRATANTE promova sua reabilitação.

CLÁUSULA DÉCIMA-TERCEIRA – DAS RESCISÕES CONTRATUAIS

13.1- A rescisão contratual poderá ser:

13.2- Determinada por ato unilateral e escrito da CONTRATANTE, nos casos enumerados nos incisos I a XII do art. 78 da Lei Federal nº 8.666/93;

13.3- Amigável, por acordo entre as partes, mediante autorização escrita e fundamentada da autoridade competente, reduzida a termo no processo licitatório, desde que haja conveniência da Administração;

13.4- Em caso de rescisão prevista nos incisos XII e XVII do art. 78 da Lei nº 8.666/93, sem que haja culpa do CONTRATADO, será esta ressarcida dos prejuízos regulamentares comprovados, quando os houver sofrido;

13.5- A rescisão contratual de que trata o inciso I do art. 78 acarreta as consequências previstas no art. 80, incisos I a IV, ambos da Lei nº 8.666/93.

CLÁUSULA DÉCIMA-QUARTA – DOS RECURSOS ADMINISTRATIVOS

14.1- Os recursos cabíveis serão processados de acordo com o que estabelece no art. 109 da Lei nº 8.666/93 e suas alterações.



14.2- Os recursos deverão ser interpostos mediante petição devidamente arrazoada e subscrita pelo representante legal da recorrente, dirigida à Comissão de Licitação da Prefeitura Municipal de Jaguaribe;

14.3- Os recursos serão protocolados na Secretaria de Educação e Cultura de Jaguaribe-CE, e encaminhados à Comissão de Licitação.

CLÁUSULA DÉCIMA-QUINTA – DO FORO

15.1- Fica eleito o for da Comarca de Jaguaribe-CE, Estado do Ceará, para dirimir toda e qualquer controvérsia oriunda do presente, que não possa ser resolvida pela via administrativa, renunciando-se, desde já, a qualquer outro, por mais privilegiado que seja.

E, por estarem acertados as partes, firmam o presente instrumento contratual em 02 (duas) vias para que possa produzir os efeitos legais.

Jaguaribe/CE, ____ de ____ de 20 ____.



NOME
Secretário de Educação e Cultura
CONTRATANTE

NOME
EMPRESA
CONTRATADA

TESTEMUNHAS:

01. _____
NOME:
CPF/MF:

02. _____
NOME:
CPF/MF

[Handwritten mark]



PREFEITURA DE
JAGUARIBE



ANEXO V – DECLARAÇÃO

DECLARAMOS, para todos fins e sob as penas da lei, que não executamos trabalho noturno, perigoso ou insalubre com menores de dezoito anos e de qualquer trabalho com menores de dezesseis anos, salvo na condição de aprendiz, a partir de quatorze anos, em cumprimento ao disposto no inciso XXXIII do art. 7º da Constituição Federal e de conformidade com a exigência prevista no inciso V, do art. 27 da Lei Federal nº 8.666/93 e suas alterações posteriores.

_____CE, _____ de _____ de 20_____

Carimbo e assinatura do representante legal da empresa.

B1