

93281	GUINCHO ELÉTRICO DE COLUNA, CAPACIDADE 400 KG, COM MOTO FREIO, MOTOR TRIFÁSICO DE 1,25 CV - CHP DIURNO. AF_03/2016	SINAPI	CHP	0,04310000	17,59	0,75
93282	GUINCHO ELÉTRICO DE COLUNA, CAPACIDADE 400 KG, COM MOTO FREIO, MOTOR TRIFÁSICO DE 1,25 CV - CHI DIURNO. AF_03/2016	SINAPI	CHI	0,05980000	16,72	0,99
					TOTAL SERVIÇO:	15,80
					VALOR:	58,43



94195 - TELHAMENTO COM TELHA CERÂMICA DE ENCAIXE, TIPO PORTUGUESA, COM ATÉ 2 ÁGUAS, INCLUSO TRANSPORTE VERTICAL. AF_07/2019 (M2)

MATERIAL	DESCRIÇÃO	FONTE	UNID	COEFICIENTE	PREÇO UNITÁRIO	TOTAL
00007175	TELHA DE BARRO / CERÂMICA, NÃO ESMALTADA, TIPO ROMANA, AMERICANA, PORTUGUESA, FRANCESA, COMPRIMENTO DE *41* CM, RENDIMENTO DE *16* TELHAS/M2	SINAPI	UN	17,74900000	1,06	18,81
					TOTAL MATERIAL:	18,81

SERVIÇO	DESCRIÇÃO	FONTE	UNID	COEFICIENTE	PREÇO UNITÁRIO	TOTAL
88316	SERVENTE COM ENCARGOS COMPLEMENTARES	SINAPI	H	0,25300000	14,95	3,78
88323	TELHADISTA COM ENCARGOS COMPLEMENTARES	SINAPI	H	0,08200000	22,53	1,84
93281	GUINCHO ELÉTRICO DE COLUNA, CAPACIDADE 400 KG, COM MOTO FREIO, MOTOR TRIFÁSICO DE 1,25 CV - CHP DIURNO. AF_03/2016	SINAPI	CHP	0,02400000	17,59	0,42
93282	GUINCHO ELÉTRICO DE COLUNA, CAPACIDADE 400 KG, COM MOTO FREIO, MOTOR TRIFÁSICO DE 1,25 CV - CHI DIURNO. AF_03/2016	SINAPI	CHI	0,03330000	16,72	0,55
					TOTAL SERVIÇO:	6,59
					VALOR:	25,40

94226 - SUBCOBERTURA COM MANTA PLÁSTICA REVESTIDA POR PELÍCULA DE ALUMÍNIO, INCLUSO TRANSPORTE VERTICAL. AF_07/2019 (M2)

MATERIAL	DESCRIÇÃO	FONTE	UNID	COEFICIENTE	PREÇO UNITÁRIO	TOTAL
00042528	MANTA ALUMINIZADA NAS DUAS FACES, PARA SUBCOBERTURA, E = *2* MM	SINAPI	M2	1,18000000	7,61	8,97
00042529	FITA ADESIVA ALUMINIZADA, PARA INSTALAÇÃO DE MANTAS DE SUBCOBERTURA, L = *5* CM	SINAPI	M	0,88000000	1,12	0,98
					TOTAL MATERIAL:	9,95

SERVIÇO	DESCRIÇÃO	FONTE	UNID	COEFICIENTE	PREÇO UNITÁRIO	TOTAL
88316	SERVENTE COM ENCARGOS COMPLEMENTARES	SINAPI	H	0,18400000	14,95	2,75
88323	TELHADISTA COM ENCARGOS COMPLEMENTARES	SINAPI	H	0,18300000	22,53	4,12
93281	GUINCHO ELÉTRICO DE COLUNA, CAPACIDADE 400 KG, COM MOTO FREIO, MOTOR TRIFÁSICO DE 1,25 CV - CHP DIURNO. AF_03/2016	SINAPI	CHP	0,00010000	17,59	0,00
93282	GUINCHO ELÉTRICO DE COLUNA, CAPACIDADE 400 KG, COM MOTO FREIO, MOTOR TRIFÁSICO DE 1,25 CV - CHI DIURNO. AF_03/2016	SINAPI	CHI	0,00020000	16,72	0,00
					TOTAL SERVIÇO:	6,87
					VALOR:	16,82

94221 - CUMEEIRA PARA TELHA CERÂMICA EMBOÇADA COM ARGAMASSA TRAÇO 1:2:9 (CIMENTO, CAL E AREIA) PARA TELHADOS COM ATÉ 2 ÁGUAS, INCLUSO TRANSPORTE VERTICAL. AF_07/2019 (M)

MATERIAL	DESCRIÇÃO	FONTE	UNID	COEFICIENTE	PREÇO UNITÁRIO	TOTAL
00007181	CUMEEIRA PARA TELHA CERÂMICA, COMPRIMENTO DE *41* CM, RENDIMENTO DE *3* TELHAS/M	SINAPI	UN	3,00000000	2,43	7,29
					TOTAL MATERIAL:	7,29

SERVIÇO	DESCRIÇÃO	FONTE	UNID	COEFICIENTE	PREÇO UNITÁRIO	TOTAL
87337	ARGAMASSA TRAÇO 1:2:9 (EM VOLUME DE CIMENTO, CAL E AREIA MÉDIA ÚMIDA) PARA EMBOÇO/MASSA ÚNICA/ASSENTAMENTO DE ALVENARIA DE VEDAÇÃO, PREPARO MECÂNICO COM MISTURADOR DE EIXO HORIZONTAL DE 300 KG. AF_08/2019	SINAPI	M3	0,01170000	384,02	4,49
88316	SERVENTE COM ENCARGOS COMPLEMENTARES	SINAPI	H	0,20900000	14,95	3,12
88323	TELHADISTA COM ENCARGOS COMPLEMENTARES	SINAPI	H	0,16400000	22,53	3,69
93281	GUINCHO ELÉTRICO DE COLUNA, CAPACIDADE 400 KG, COM MOTO FREIO, MOTOR TRIFÁSICO DE 1,25 CV - CHP DIURNO. AF_03/2016	SINAPI	CHP	0,00630000	17,59	0,11
93282	GUINCHO ELÉTRICO DE COLUNA, CAPACIDADE 400 KG, COM MOTO FREIO, MOTOR TRIFÁSICO DE 1,25 CV - CHI DIURNO. AF_03/2016	SINAPI	CHI	0,00870000	16,72	0,14
					TOTAL SERVIÇO:	11,55
					VALOR:	18,84

FF

CH

87879 - CHAPISCO APLICADO EM ALVENARIAS E ESTRUTURAS DE CONCRETO INTERNAS, COM COLHER DE PEDREIRO. ARGAMASSA TRAÇO 1:3 COM PREPARO EM BETONEIRA 400L. AF_06/2014 (M2)						
SERVICO	FONTE	UNID	COEFICIENTE	PREÇO UNITÁRIO	TOTAL	
87313	ARGAMASSA TRAÇO 1:3 (EM VOLUME DE CIMENTO E AREIA GROSSA ÚMIDA) PARA CHAPISCO CONVENCIONAL, PREPARO MECÂNICO COM BETONEIRA 400 L. AF_08/2019	SINAPI	M3	0,00420000	396,32	1,66
88309	PEDREIRO COM ENCARGOS COMPLEMENTARES	SINAPI	H	0,07000000	19,97	1,39
88316	SERVENTE COM ENCARGOS COMPLEMENTARES	SINAPI	H	0,00700000	14,95	0,10
					TOTAL SERVICOS:	3,15
					VALOR:	3,15

87894 - CHAPISCO APLICADO EM ALVENARIA (SEM PRESENÇA DE VAOS) E ESTRUTURAS DE CONCRETO DE FACHADA, COM COLHER DE PEDREIRO. ARGAMASSA TRAÇO 1:3 COM PREPARO EM BETONEIRA 400L. AF_06/2014 (M2)						
SERVICO	FONTE	UNID	COEFICIENTE	PREÇO UNITÁRIO	TOTAL	
87313	ARGAMASSA TRAÇO 1:3 (EM VOLUME DE CIMENTO E AREIA GROSSA ÚMIDA) PARA CHAPISCO CONVENCIONAL, PREPARO MECÂNICO COM BETONEIRA 400 L. AF_08/2019	SINAPI	M3	0,00420000	396,32	1,66
88309	PEDREIRO COM ENCARGOS COMPLEMENTARES	SINAPI	H	0,12400000	19,97	2,47
88316	SERVENTE COM ENCARGOS COMPLEMENTARES	SINAPI	H	0,06200000	14,95	0,92
					TOTAL SERVICOS:	5,05
					VALOR:	5,05

87931 - EMBOÇO, PARA RECEBIMENTO DE CERAMICA, EM ARGAMASSA TRAÇO 1:2:8, PREPARO MECANICO COM BETONEIRA 400L, LICADO MANUALMENTE EM FACES INTERNAS DE PAREDES, PARA AMBIENTE COM ÁREA ENTRE 5M2 E 10M2, ESPESSURA DE 20MM. COM EXECUÇÃO DE TALISCAS. AF_06/2014 (M2)						
SERVICO	FONTE	UNID	COEFICIENTE	PREÇO UNITÁRIO	TOTAL	
87292	ARGAMASSA TRAÇO 1:2:8 (EM VOLUME DE CIMENTO, CAL E AREIA MÉDIA ÚMIDA) PARA EMBOÇO/MASSA ÚNICA/ASSENTAMENTO DE ALVENARIA DE VEDAÇÃO, PREPARO MECÂNICO COM BETONEIRA 400 L. AF_08/2019	SINAPI	M3	0,03760000	397,31	14,93
88309	PEDREIRO COM ENCARGOS COMPLEMENTARES	SINAPI	H	0,43000000	19,97	8,58
88316	SERVENTE COM ENCARGOS COMPLEMENTARES	SINAPI	H	0,15800000	14,95	2,36
					TOTAL SERVICOS:	25,87
					VALOR:	25,87

87536 - EMBOÇO, PARA RECEBIMENTO DE CERAMICA, EM ARGAMASSA TRAÇO 1:2:8, PREPARO MANUAL, APLICADO MANUALMENTE EM FACES INTERNAS DE PAREDES, PARA AMBIENTE COM ÁREA MAIOR QUE 10M2, ESPESSURA DE 20MM, COM EXECUÇÃO DE TALISCAS. AF_06/2014 (M2)						
SERVICO	FONTE	UNID	COEFICIENTE	PREÇO UNITÁRIO	TOTAL	
87369	ARGAMASSA TRAÇO 1:2:8 (EM VOLUME DE CIMENTO, CAL E AREIA MÉDIA ÚMIDA) PARA EMBOÇO/MASSA ÚNICA/ASSENTAMENTO DE ALVENARIA DE VEDAÇÃO, PREPARO MANUAL. AF_08/2019	SINAPI	M3	0,03760000	483,73	18,18
88309	PEDREIRO COM ENCARGOS COMPLEMENTARES	SINAPI	H	0,32000000	19,97	6,39
88316	SERVENTE COM ENCARGOS COMPLEMENTARES	SINAPI	H	0,11800000	14,95	1,76
					TOTAL SERVICOS:	26,33
					VALOR:	26,33

87530 - MASSA ÚNICA, PARA RECEBIMENTO DE PINTURA, EM ARGAMASSA TRAÇO 1:2:8, PREPARO MANUAL, APLICADA MANUALMENTE EM FACES INTERNAS DE PAREDES, ESPESSURA DE 20MM, COM EXECUÇÃO DE TALISCAS. AF_06/2014 (M2)						
SERVICO	FONTE	UNID	COEFICIENTE	PREÇO UNITÁRIO	TOTAL	
87369	ARGAMASSA TRAÇO 1:2:8 (EM VOLUME DE CIMENTO, CAL E AREIA MÉDIA ÚMIDA) PARA EMBOÇO/MASSA ÚNICA/ASSENTAMENTO DE ALVENARIA DE VEDAÇÃO, PREPARO MANUAL. AF_08/2019	SINAPI	M3	0,03760000	483,73	18,18
88309	PEDREIRO COM ENCARGOS COMPLEMENTARES	SINAPI	H	0,47000000	19,97	9,38
88316	SERVENTE COM ENCARGOS COMPLEMENTARES	SINAPI	H	0,17100000	14,95	2,55
					TOTAL SERVICOS:	30,11
					VALOR:	30,11

87273 - REVESTIMENTO CERÂMICO PARA PAREDES INTERNAS COM PLACAS TIPO ESMALTADA EXTRA DE DIMENSOES 33X45 CM APLICADAS EM AMBIENTES DE ÁREA MAIOR QUE 5 M² NA ALTURA INTEIRA DAS PAREDES. AF_06/2014 (M2)						
MATERIAL	FONTE	UNID	COEFICIENTE	PREÇO UNITÁRIO	TOTAL	
00000536	REVESTIMENTO EM CERAMICA ESMALTADA EXTRA, PEI MENOR OU IGUAL A 3, FORMATO MENOR OU IGUAL A 2025 CM2	SINAPI	M2	1,08000000	29,90	32,29
00001381	ARGAMASSA COLANTE AC I PARA CERAMICAS	SINAPI	KG	6,14000000	0,71	4,35

00034357	REJUNTE CIMENTICIO, QUALQUER COR	SINAPI	KG	0,22000000	4,16	0,91
TOTAL MATERIAL:						37,56
SERVICO		FONTE	UNID	COEFICIENTE	PREÇO UNITÁRIO	TOTAL
88256	AZULEJISTA OU LADRILHISTA COM ENCARGOS COMPLEMENTARES	SINAPI	H	0,66000000	22,67	14,96
88316	SERVEANTE COM ENCARGOS COMPLEMENTARES	SINAPI	H	0,36000000	14,95	5,38
TOTAL SERVICOS:						20,34
VALOR:						57,89

87886 - CHAPISCO APLICADO NO TETO, COM DESEMPENADEIRA DENTADA - ARGAMASSA INDUSTRIALIZADA COM PREPARO MANUAL. AF_06/2014 (M2)

SERVICO		FONTE	UNID	COEFICIENTE	PREÇO UNITÁRIO	TOTAL
87402	ARGAMASSA INDUSTRIALIZADA PARA CHAPISCO COLANTE, PREPARO MANUAL. AF_08/2019	SINAPI	M3	0,00320000	3.128,66	10,01
88309	PEDREIRO COM ENCARGOS COMPLEMENTARES	SINAPI	H	0,38400000	19,97	7,66
88316	SERVEANTE COM ENCARGOS COMPLEMENTARES	SINAPI	H	0,03840000	14,95	0,57
TOTAL SERVICOS:						18,24
VALOR:						18,24

90407 - MASSA UNICA, PARA RECEBIMENTO DE PINTURA, EM ARGAMASSA TRAÇO 1:2:8, PREPARO MANUAL, APLICADA MANUALMENTE EM TETO, ESPESSURA DE 20MM, COM EXECUÇÃO DE TALISCAS. AF_03/2015 (M2)

SERVICO		FONTE	UNID	COEFICIENTE	PREÇO UNITÁRIO	TOTAL
87369	ARGAMASSA TRAÇO 1:2:8 (EM VOLUME DE CIMENTO, CAL E AREIA MÉDIA ÚMIDA) PARA EMBOÇO/MASSA ÚNICA/ASSENTAMENTO DE ALVENARIA DE VEDAÇÃO, PREPARO MANUAL. AF_08/2019	SINAPI	M3	0,03760000	483,73	18,18
88309	PEDREIRO COM ENCARGOS COMPLEMENTARES	SINAPI	H	0,79000000	19,97	15,77
88316	SERVEANTE COM ENCARGOS COMPLEMENTARES	SINAPI	H	0,28900000	14,95	4,32
TOTAL SERVICOS:						38,27
VALOR:						38,27

96486 - FORRO DE PVC, LISO, PARA AMBIENTES COMERCIAIS, INCLUSIVE ESTRUTURA DE FIXAÇÃO. AF_05/2017_P (M2)

MATERIAL		FONTE	UNID	COEFICIENTE	PREÇO UNITÁRIO	TOTAL
00036225	FORRO DE PVC LISO, BRANCO, REGUA DE 20 CM, ESPESSURA DE 8 MM A 10 MM, COMPRIMENTO 6 M (SEM COLOCACAO)	SINAPI	M2	1,09560000	35,39	38,77
00039427	PERFIL CANALETA, FORMATO C, EM ACO ZINCADO, PARA ESTRUTURA FORRO DRYWALL, E = 0,5 MM, *46 X 18* (L X H), COMPRIMENTO 3 M	SINAPI	M	3,84990000	5,93	22,82
00039430	PENDURAL OU PRESILHA REGULADORA, EM ACO GALVANIZADO, COM CORPO, MOLA E REBITE, PARA PERFIL TIPO CANALETA DE ESTRUTURA EM FORROS DRYWALL	SINAPI	UN	1,32650000	2,23	2,95
00039443	PARAFUSO DRY WALL, EM ACO ZINCADO, CABECA LENTILHA E PONTA BROCA (LB), LARGURA 4,2 MM, COMPRIMENTO 13 MM	SINAPI	UN	2,19120000	0,25	0,54
00040547	PARAFUSO ZINCADO, AUTOBROCANTE, FLANGEADO, 4,2 MM X 19 MM	SINAPI	CENTO	0,01320000	28,40	0,37
00040552	PARAFUSO, AUTO ATARRACHANTE, CABECA CHATA, FENDA SIMPLES, 1/4" (6,35 MM) X 25 MM	SINAPI	CENTO	0,03330000	48,70	1,62
00043131	ARAME GALVANIZADO 6 BWG, D = 5,16 MM (0,157 KG/M), OU 8 BWG, D = 4,19 MM (0,101 KG/M), OU 10 BWG, D = 3,40 MM (0,0713 KG/M)	SINAPI	KG	0,04260000	25,93	1,10
TOTAL MATERIAL:						68,17
SERVICO		FONTE	UNID	COEFICIENTE	PREÇO UNITÁRIO	TOTAL
88278	MONTADOR DE ESTRUTURA METÁLICA COM ENCARGOS COMPLEMENTARES	SINAPI	H	0,49940000	15,38	7,68
TOTAL SERVICOS:						7,68
VALOR:						75,85

98546 - IMPERMEABILIZAÇÃO DE SUPERFÍCIE COM MANTA ASFÁLTICA, UMA CAMADA, INCLUSIVE APLICAÇÃO DE PRIMER ASFÁLTICO, E=3MM. AF_06/2018 (M2)

MATERIAL		FONTE	UNID	COEFICIENTE	PREÇO UNITÁRIO	TOTAL
00000511	PRIMER PARA MANTA ASFÁLTICA A BASE DE ASFALTO MODIFICADO DILUIDO EM SOLVENTE, APLICACAO A FRIO	SINAPI	L	0,61500000	10,75	6,61
00004014	MANTA ASFÁLTICA ELASTOMERICA EM POLIESTER 3 MM, TIPO III, CLASSE B, ACABAMENTO PP (NBR 9952)	SINAPI	M2	1,12500000	49,69	55,90
00004226	GAS DE COZINHA - GLP	SINAPI	KG	0,26000000	7,75	2,01
TOTAL MATERIAL:						64,52
SERVICO		FONTE	UNID	COEFICIENTE	PREÇO UNITÁRIO	TOTAL

88243	AJUDANTE ESPECIALIZADO COM ENCARGOS COMPLEMENTARES	SINAPI	H	0,19200000	17,68	3,39
88270	IMPERMEABILIZADOR COM ENCARGOS COMPLEMENTARES	SINAPI	H	0,94800000	19,97	18,93
					TOTAL SERVICIO:	22,32
					VALOR:	86,84

98681 - PISO CIMENTADO, TRAÇO 1:3 (CIMENTO E AREIA), ACABAMENTO RUSTICO, ESPESSURA 2,0 CM, PREPARO MECÂNICO DA ARGAMASSA. AF_09/2020 (M2)

MATERIAL	FORNecedor	UNID	COEFICIENTE	PREÇO UNITÁRIO	TOTAL	
00003671	JUNTA PLASTICA DE DILATAÇÃO PARA PISOS, COR CINZA, 17 X 3 MM (ALTURA X ESPESSURA)	SINAPI	M	1,67000000	1,07	1,78
					TOTAL MATERIAL:	1,78
SERVICO	FORNecedor	UNID	COEFICIENTE	PREÇO UNITÁRIO	TOTAL	
87298	ARGAMASSA TRAÇO 1:3 (EM VOLUME DE CIMENTO E AREIA MÉDIA ÚMIDA) PARA CONTRAPISO, PREPARO MECÂNICO COM BETONEIRA 400 L. AF_08/2019	SINAPI	M3	0,03100000	496,71	15,39
88309	PEDREIRO COM ENCARGOS COMPLEMENTARES	SINAPI	H	0,29800000	19,97	5,95
88316	SERVEnte COM ENCARGOS COMPLEMENTARES	SINAPI	H	0,14900000	14,95	2,22
					TOTAL SERVICIO:	23,56
					VALOR:	25,34

98557 - IMPERMEABILIZAÇÃO DE SUPERFÍCIE COM EMULSÃO ASFÁLTICA, 2 DEMÃOS AF_06/2018 (M2)

MATERIAL	FORNecedor	UNID	COEFICIENTE	PREÇO UNITÁRIO	TOTAL	
00000626	MANTA LIQUIDA DE BASE ASFÁLTICA MODIFICADA COM A ADICAO DE ELASTOMEROS DILUIDOS EM SOLVENTE ORGANICO, APLICACAO A FRIO (MEMBRANA IMPERMEABILIZANTE ASFÁSTICA)	SINAPI	KG	1,50000000	14,39	21,58
					TOTAL MATERIAL:	21,58
SERVICO	FORNecedor	UNID	COEFICIENTE	PREÇO UNITÁRIO	TOTAL	
88243	AJUDANTE ESPECIALIZADO COM ENCARGOS COMPLEMENTARES	SINAPI	H	0,08500000	17,68	1,50
88270	IMPERMEABILIZADOR COM ENCARGOS COMPLEMENTARES	SINAPI	H	0,42200000	19,97	8,42
					TOTAL SERVICIO:	9,92
					VALOR:	31,50

87690 - CONTRAPISO EM ARGAMASSA TRAÇO 1:4 (CIMENTO E AREIA), PREPARO MECANICO COM BETONEIRA 400 L, APLICADO EM ÁREAS SECAS SOBRE LAJE, NÃO ADERIDO, ACABAMENTO NÃO REFORÇADO, ESPESSURA 5CM. AF_07/2021 (M2)

SERVICO	FORNecedor	UNID	COEFICIENTE	PREÇO UNITÁRIO	TOTAL	
87301	ARGAMASSA TRAÇO 1:4 (EM VOLUME DE CIMENTO E AREIA MÉDIA ÚMIDA) PARA CONTRAPISO, PREPARO MECÂNICO COM BETONEIRA 400 L. AF_08/2019	SINAPI	M3	0,06070000	450,46	27,34
88309	PEDREIRO COM ENCARGOS COMPLEMENTARES	SINAPI	H	0,28500000	19,97	5,69
88316	SERVEnte COM ENCARGOS COMPLEMENTARES	SINAPI	H	0,14200000	14,95	2,12
					TOTAL SERVICIO:	35,15
					VALOR:	35,15

87242 - REVESTIMENTO CERÂMICO PARA PAREDES EXTERNAS EM PASTILHAS DE PORCELANA 5 X 5 CM (PLACAS DE 30 X 30 CM), ALINHADAS A PRUMO, APLICADO EM PANOS COM VÃOS. AF_06/2014 (M2)

MATERIAL	FORNecedor	UNID	COEFICIENTE	PREÇO UNITÁRIO	TOTAL	
00036881	PASTILHA CERAMICA/PORCELANA, REVEST INT/EXT E PISCINA, CORES BRANCA OU FRIAS, SOLIDAS, SEM MESCLAGEM/MISTURA, ACABAMENTO LISO *5 X 5* CM	SINAPI	M2	1,16000000	118,32	137,25
00037596	ARGAMASSA COLANTE TIPO AC III E	SINAPI	KG	7,69000000	2,50	19,22
					TOTAL MATERIAL:	156,47
SERVICO	FORNecedor	UNID	COEFICIENTE	PREÇO UNITÁRIO	TOTAL	
88256	AZULEJISTA OU LADRILHISTA COM ENCARGOS COMPLEMENTARES	SINAPI	H	1,29000000	22,67	29,24
88316	SERVEnte COM ENCARGOS COMPLEMENTARES	SINAPI	H	0,65000000	14,95	9,71
					TOTAL SERVICIO:	38,95
					VALOR:	195,42

98682 - PISO CIMENTADO, TRAÇO 1:3 (CIMENTO E AREIA), ACABAMENTO RUSTICO, ESPESSURA 3,0 CM, PREPARO MECÂNICO DA ARGAMASSA. AF_09/2020 (M2)

MATERIAL	FORNecedor	UNID	COEFICIENTE	PREÇO UNITÁRIO	TOTAL	
00003671	JUNTA PLASTICA DE DILATAÇÃO PARA PISOS, COR CINZA, 17 X 3 MM (ALTURA X ESPESSURA)	SINAPI	M	1,67000000	1,07	1,78

SERVICO		FORTE	UNID	COEFICIENTE	PREÇO UNITÁRIO	TOTAL
87298	ARGAMASSA TRAÇO 1:3 (EM VOLUME DE CIMENTO E AREIA MÉDIA ÚMIDA) PARA CONTRAPISO, PREPARO MECÂNICO COM BETONEIRA 400 L. AF_08/2019	SINAPI	M3	0,04310000	496,71	21,40
88309	PEDREIRO COM ENCARGOS COMPLEMENTARES	SINAPI	H	0,33300000	19,97	6,65
88316	SERVEnte COM ENCARGOS COMPLEMENTARES	SINAPI		0,16700000	14,95	2,49
TOTAL MATERIAL:						1,78
TOTAL SERVIÇO:						30,54
VALOR:						32,32

94990 - EXECUÇÃO DE PASSEIO (CALÇADA) OU PISO DE CONCRETO COM CONCRETO MOLDADO IN LOCO, FEITO EM OBRA, ACABAMENTO CONVENCIONAL, NÃO ARMADO. AF_07/2016 (M3)

MATERIAL		FORTE	UNID	COEFICIENTE	PREÇO UNITÁRIO	TOTAL
00004460	SARRAFO NAO APARELHADO *2,5 X 10* CM, EM MACARANDUBA, ANGELIM OU EQUIVALENTE DA REGIAO - BRUTA	SINAPI	M	2,50000000	7,02	17,55
00004517	SARRAFO *2,5 X 7,5* CM EM PINUS, MISTA OU EQUIVALENTE DA REGIAO - BRUTA	SINAPI	M	2,00000000	3,69	7,38
TOTAL MATERIAL:						24,93

SERVICO		FORTE	UNID	COEFICIENTE	PREÇO UNITÁRIO	TOTAL
88262	CARPINTEIRO DE FORMAS COM ENCARGOS COMPLEMENTARES	SINAPI	H	2,25600000	19,77	44,60
88309	PEDREIRO COM ENCARGOS COMPLEMENTARES	SINAPI	H	1,98300000	19,97	39,60
88316	SERVEnte COM ENCARGOS COMPLEMENTARES	SINAPI	H	4,23900000	14,95	63,37
94964	CONCRETO FCK = 20MPA, TRAÇO 1:2,7:3 (EM MASSA SECA DE CIMENTO/ AREIA MÉDIA/ BRITA 1) - PREPARO MECÂNICO COM BETONEIRA 400 L. AF_05/2021	SINAPI	M3	1,21300000	352,65	427,76
TOTAL SERVIÇO:						575,33
VALOR:						600,26

91792 - (COMPOSIÇÃO REPRESENTATIVA) DO SERVIÇO DE INSTALAÇÃO DE TUBO DE PVC, SERIE NORMAL, ESGOTO PREDIAL, DN 40 MM (INSTALADO EM RAMAL DE DESCARGA OU RAMAL DE ESGOTO SANITÁRIO), INCLUSIVE CONEXÕES, CORTES E FIXAÇÕES, PARA PRÉDIOS. AF_10/2015 (M)

SERVICO		FORTE	UNID	COEFICIENTE	PREÇO UNITÁRIO	TOTAL
89711	TUBO PVC, SERIE NORMAL, ESGOTO PREDIAL, DN 40 MM, FORNECIDO E INSTALADO EM RAMAL DE DESCARGA OU RAMAL DE ESGOTO SANITÁRIO. AF_12/2014	SINAPI	M	1,00000000	16,11	16,11
89724	JOELHO 90 GRAUS, PVC, SERIE NORMAL, ESGOTO PREDIAL, DN 40 MM, JUNTA SOLDÁVEL, FORNECIDO E INSTALADO EM RAMAL DE DESCARGA OU RAMAL DE ESGOTO SANITÁRIO. AF_12/2014	SINAPI	UN	0,85840000	8,46	7,26
89726	JOELHO 45 GRAUS, PVC, SERIE NORMAL, ESGOTO PREDIAL, DN 40 MM, JUNTA SOLDÁVEL, FORNECIDO E INSTALADO EM RAMAL DE DESCARGA OU RAMAL DE ESGOTO SANITÁRIO. AF_12/2014	SINAPI	UN	0,76910000	5,86	4,50
89752	LUVA SIMPLES, PVC, SERIE NORMAL, ESGOTO PREDIAL, DN 40 MM, JUNTA SOLDÁVEL, FORNECIDO E INSTALADO EM RAMAL DE DESCARGA OU RAMAL DE ESGOTO SANITÁRIO. AF_12/2014	SINAPI	UN	0,29240000	5,09	1,48
89783	JUNÇÃO SIMPLES, PVC, SERIE NORMAL, ESGOTO PREDIAL, DN 40 MM, JUNTA SOLDÁVEL, FORNECIDO E INSTALADO EM RAMAL DE DESCARGA OU RAMAL DE ESGOTO SANITÁRIO. AF_12/2014	SINAPI	UN	0,31160000	10,18	3,17
90436	FURO EM ALVENARIA PARA DIÂMETROS MENORES OU IGUAIS A 40 MM. AF_05/2015	SINAPI	UN	0,25960000	10,79	2,80
90443	RASGO EM ALVENARIA PARA RAMAIS/ DISTRIBUIÇÃO COM DIÂMETROS MENORES OU IGUAIS A 40 MM. AF_05/2015	SINAPI	M	0,26090000	9,82	2,56
90453	PASSANTE TIPO TUBO DE DIÂMETRO MENOR OU IGUAL A 40 MM, FIXADO EM LAJE. AF_05/2015	SINAPI	UN	0,22220000	2,32	0,51
90466	CHUMBAMENTO LINEAR EM ALVENARIA PARA RAMAIS/DISTRIBUIÇÃO COM DIÂMETROS MENORES OU IGUAIS A 40 MM. AF_05/2015	SINAPI	M	0,26090000	9,91	2,58
91185	FIXAÇÃO DE TUBOS HORIZONTAIS DE PVC, CPVC OU COBRE DIÂMETROS MENORES OU IGUAIS A 40 MM COM ABRAÇADEIRA METÁLICA FLEXÍVEL 18 MM, FIXADA DIRETAMENTE NA LAJE. AF_05/2015	SINAPI	M	0,80220000	5,67	4,54
91190	CHUMBAMENTO PONTUAL EM PASSAGEM DE TUBO COM DIÂMETRO MENOR OU IGUAL A 40 MM. AF_05/2015	SINAPI	UN	0,25960000	3,83	0,99
TOTAL SERVIÇO:						46,50
VALOR:						46,50

91793 - (COMPOSIÇÃO REPRESENTATIVA) DO SERVIÇO DE INSTALAÇÃO DE TUBO DE PVC, SERIE NORMAL, ESGOTO PREDIAL, DN 50 MM (INSTALADO EM RAMAL DE DESCARGA OU RAMAL DE ESGOTO SANITÁRIO), INCLUSIVE CONEXÕES, CORTES E FIXAÇÕES PARA PRÉDIOS. AF_10/2015 (M)

SERVICO		FORTE	UNID	COEFICIENTE	PREÇO UNITÁRIO	TOTAL
89712	TUBO PVC, SERIE NORMAL, ESGOTO PREDIAL, DN 50 MM, FORNECIDO E INSTALADO EM RAMAL DE DESCARGA OU RAMAL DE ESGOTO SANITÁRIO. AF_12/2014	SINAPI	M	1,00000000	24,28	24,28

89731	JOELHO 90 GRAUS, PVC, SERIE NORMAL, ESGOTO PREDIAL, DN 50 MM, JUNTA ELÁSTICA, FORNECIDO E INSTALADO EM RAMAL DE DESCARGA OU RAMAL DE ESGOTO SANITÁRIO. AF_12/2014	SINAPI	UN	1,42230000	9,62	13,68
89732	JOELHO 45 GRAUS, PVC, SERIE NORMAL, ESGOTO PREDIAL, DN 50 MM, JUNTA ELÁSTICA, FORNECIDO E INSTALADO EM RAMAL DE DESCARGA OU RAMAL DE ESGOTO SANITÁRIO. AF_12/2014	SINAPI	UN	1,49910000	10,24	15,35
89753	LUVA SIMPLES, PVC, SERIE NORMAL, ESGOTO PREDIAL, DN 50 MM, JUNTA ELÁSTICA, FORNECIDO E INSTALADO EM RAMAL DE DESCARGA OU RAMAL DE ESGOTO SANITÁRIO. AF_12/2014	SINAPI	UN	1,29190000	8,26	10,67
89784	TE, PVC, SERIE NORMAL, ESGOTO PREDIAL, DN 50 X 50 MM, JUNTA ELÁSTICA, FORNECIDO E INSTALADO EM RAMAL DE DESCARGA OU RAMAL DE ESGOTO SANITÁRIO. AF_12/2014	SINAPI	UN	0,07000000	18,19	1,27
89813	LUVA SIMPLES, PVC, SERIE NORMAL, ESGOTO PREDIAL, DN 50 MM, JUNTA ELÁSTICA, FORNECIDO E INSTALADO EM PRUMADA DE ESGOTO SANITÁRIO OU VENTILAÇÃO. AF_12/2014	SINAPI	UN	0,02780000	6,52	0,18
90437	FURO EM ALVENARIA PARA DIÂMETROS MAIORES QUE 40 MM E MENORES OU IGUAIS A 75 MM. AF_05/2015	SINAPI	UN	0,17180000	26,23	4,50
90454	PASSANTE TIPO TUBO DE DIÂMETRO MAIORES QUE 40 MM E MENORES OU IGUAIS A 75 MM, FIXADO EM LAJE. AF_05/2015	SINAPI	UN	0,04210000	4,24	0,17
90467	CHUMBAMENTO LINEAR EM ALVENARIA PARA RAMAIS/DISTRIBUIÇÃO COM DIÂMETROS MAIORES QUE 40 MM E MENORES OU IGUAIS A 75 MM. AF_05/2015	SINAPI	M	0,10740000	15,67	1,68
91186	FIXAÇÃO DE TUBOS HORIZONTAIS DE PVC, CPVC OU COBRE DIÂMETROS MAIORES QUE 40 MM E MENORES OU IGUAIS A 75 MM COM ABRAÇADEIRA METÁLICA FLEXÍVEL 18 MM, FIXADA DIRETAMENTE NA LAJE. AF_05/2015	SINAPI	M	0,03530000	4,61	0,16
91191	CHUMBAMENTO PONTUAL EM PASSAGEM DE TUBO COM DIÂMETROS ENTRE 40 MM E 75 MM. AF_05/2015	SINAPI	UN	0,17180000	4,06	0,69
91222	RASGO EM ALVENARIA PARA RAMAIS/ DISTRIBUIÇÃO COM DIÂMETROS MAIORES QUE 40 MM E MENORES OU IGUAIS A 75 MM. AF_05/2015	SINAPI	M	0,10740000	10,57	1,13
					TOTAL SERVIÇO:	73,76
					VALOR:	73,76



91795 - (COMPOSIÇÃO REPRESENTATIVA) DO SERVIÇO DE INST. TUBO PVC, SERIE NORMAL, ESGOTO PREDIAL, 100 MM (INST. RAMAL DESCARGA, RAMAL DE ESG. SANIT., PRUMADA ESG. SANIT., VENTILAÇÃO OU SUB-COLETOR AÉREO), INCL. CONEXÕES E CORTES, FIXAÇÕES, P/ PRÉDIOS. AF_10/2015 (M)

SERVICO	FONTES	UNID	COEFICIENTE	PREÇO UNITÁRIO	TOTAL	
89714	TUBO PVC, SERIE NORMAL, ESGOTO PREDIAL, DN 100 MM, FORNECIDO E INSTALADO EM RAMAL DE DESCARGA OU RAMAL DE ESGOTO SANITÁRIO. AF_12/2014	SINAPI	M	0,18460000	46,63	8,60
89746	JOELHO 45 GRAUS, PVC, SERIE NORMAL, ESGOTO PREDIAL, DN 100 MM, JUNTA ELÁSTICA, FORNECIDO E INSTALADO EM RAMAL DE DESCARGA OU RAMAL DE ESGOTO SANITÁRIO. AF_12/2014	SINAPI	UN	0,06530000	21,76	1,42
89748	CURVA CURTA 90 GRAUS, PVC, SERIE NORMAL, ESGOTO PREDIAL, DN 100 MM, JUNTA ELÁSTICA, FORNECIDO E INSTALADO EM RAMAL DE DESCARGA OU RAMAL DE ESGOTO SANITÁRIO. AF_12/2014	SINAPI	UN	0,21220000	35,46	7,52
89778	LUVA SIMPLES, PVC, SERIE NORMAL, ESGOTO PREDIAL, DN 100 MM, JUNTA ELÁSTICA, FORNECIDO E INSTALADO EM RAMAL DE DESCARGA OU RAMAL DE ESGOTO SANITÁRIO. AF_12/2014	SINAPI	UN	0,09820000	17,05	1,67
89796	TE, PVC, SERIE NORMAL, ESGOTO PREDIAL, DN 100 X 100 MM, JUNTA ELÁSTICA, FORNECIDO E INSTALADO EM RAMAL DE DESCARGA OU RAMAL DE ESGOTO SANITÁRIO. AF_12/2014	SINAPI	UN	0,04780000	37,07	1,77
89797	JUNÇÃO SIMPLES, PVC, SERIE NORMAL, ESGOTO PREDIAL, DN 100 X 100 MM, JUNTA ELÁSTICA, FORNECIDO E INSTALADO EM RAMAL DE DESCARGA OU RAMAL DE ESGOTO SANITÁRIO. AF_12/2014	SINAPI	UN	0,10860000	42,71	4,63
89800	TUBO PVC, SERIE NORMAL, ESGOTO PREDIAL, DN 100 MM, FORNECIDO E INSTALADO EM PRUMADA DE ESGOTO SANITÁRIO OU VENTILAÇÃO. AF_12/2014	SINAPI	M	0,56100000	22,59	12,67
89810	JOELHO 45 GRAUS, PVC, SERIE NORMAL, ESGOTO PREDIAL, DN 100 MM, JUNTA ELÁSTICA, FORNECIDO E INSTALADO EM PRUMADA DE ESGOTO SANITÁRIO OU VENTILAÇÃO. AF_12/2014	SINAPI	UN	0,00850000	17,23	0,14
89821	LUVA SIMPLES, PVC, SERIE NORMAL, ESGOTO PREDIAL, DN 100 MM, JUNTA ELÁSTICA, FORNECIDO E INSTALADO EM PRUMADA DE ESGOTO SANITÁRIO OU VENTILAÇÃO. AF_12/2014	SINAPI	UN	0,23920000	13,92	3,32
89833	TE, PVC, SERIE NORMAL, ESGOTO PREDIAL, DN 100 X 100 MM, JUNTA ELÁSTICA, FORNECIDO E INSTALADO EM PRUMADA DE ESGOTO SANITÁRIO OU VENTILAÇÃO. AF_12/2014	SINAPI	UN	0,05980000	31,15	1,86
89834	JUNÇÃO SIMPLES, PVC, SERIE NORMAL, ESGOTO PREDIAL, DN 100 X 100 MM, JUNTA ELÁSTICA, FORNECIDO E INSTALADO EM PRUMADA DE ESGOTO SANITÁRIO OU VENTILAÇÃO. AF_12/2014	SINAPI	UN	0,03110000	36,79	1,14
89848	TUBO PVC, SERIE NORMAL, ESGOTO PREDIAL, DN 100 MM, FORNECIDO E INSTALADO EM SUBCOLETOR AÉREO DE ESGOTO SANITÁRIO. AF_12/2014	SINAPI	M	0,25440000	26,79	6,81
89851	JOELHO 45 GRAUS, PVC, SERIE NORMAL, ESGOTO PREDIAL, DN 100 MM, JUNTA ELÁSTICA, FORNECIDO E INSTALADO EM SUBCOLETOR AÉREO DE ESGOTO SANITÁRIO. AF_12/2014	SINAPI	UN	0,01780000	21,40	0,38
89856	LUVA SIMPLES, PVC, SERIE NORMAL, ESGOTO PREDIAL, DN 100 MM, JUNTA ELÁSTICA, FORNECIDO E INSTALADO EM SUBCOLETOR AÉREO DE ESGOTO SANITÁRIO. AF_12/2014	SINAPI	UN	0,12670000	16,70	2,11

89861	JUNÇÃO SIMPLES, PVC, SERIE NORMAL, ESGOTO PREDIAL, DN 100 X 100 MM, JUNTA ELÁSTICA, FORNECIDO E INSTALADO EM SUBCOLETOR AÉREO DE ESGOTO SANITÁRIO. AF_12/2014	SINAPI	UN	0,00080000	42,36	0,03
90438	FURO EM ALVENARIA PARA DIÂMETROS MAIORES QUE 75 MM. AF_05/2015	SINAPI	UN	0,09995000	37,61	3,75
90455	PASSANTE TIPO TUBO DE DIÂMETRO MAIOR QUE 75 MM, FIXADO EM LAJE. AF_05/2015	SINAPI	UN	0,23230000	5,50	1,27
91187	FIXAÇÃO DE TUBOS HORIZONTAIS DE PVC, CPVC OU COBRE DIÂMETROS MAIORES QUE 75 MM COM ABRAÇADEIRA METÁLICA FLEXÍVEL 18 MM, FIXADA DIRETAMENTE NA LAJE. AF_05/2015	SINAPI	M	0,12390000	5,26	0,65
91192	CHUMBAMENTO PONTUAL EM PASSAGEM DE TUBO COM DIÂMETRO MAIOR QUE 75 MM. AF_05/2015	SINAPI	UN	0,09950000	4,49	0,44
TOTAL SERVIÇO:						60,18
VALOR:						60,18

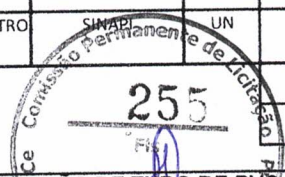

91796 - (COMPOSIÇÃO REPRESENTATIVA) DO SERVIÇO DE INSTALAÇÃO DE TUBO DE PVC, SERIE NORMAL, ESGOTO PREDIAL, DN 150 MM (INSTALADO EM SUB-COLETOR AÉREO), INCLUSIVE CONEXÕES, CORTES E FIXAÇÕES, PARA PRÉDIOS. AF_10/2015 (M)

SERVICO	FORNTE	UNID	COEFICIENTE	PREÇO UNITÁRIO	TOTAL	
89849	TUBO PVC, SERIE NORMAL, ESGOTO PREDIAL, DN 150 MM, FORNECIDO E INSTALADO EM SUBCOLETOR AÉREO DE ESGOTO SANITÁRIO. AF_12/2014	SINAPI	M	1,00000000	54,66	54,66
89855	JOELHO 45 GRAUS, PVC, SERIE NORMAL, ESGOTO PREDIAL, DN 150 MM, JUNTA ELÁSTICA, FORNECIDO E INSTALADO EM SUBCOLETOR AÉREO DE ESGOTO SANITÁRIO. AF_12/2014	SINAPI	UN	0,01110000	82,68	0,91
90438	FURO EM ALVENARIA PARA DIÂMETROS MAIORES QUE 75 MM. AF_05/2015	SINAPI	UN	0,08960000	37,61	3,36
91189	CHUMBAMENTO PONTUAL DE ABERTURA EM LAJE COM PASSAGEM DE MAIS DE 1 TUBO DE DIAMETRO EQUIVALENTE IGUAL À 50 MM. AF_05/2015	SINAPI	UN	0,17150000	44,33	7,60
91192	CHUMBAMENTO PONTUAL EM PASSAGEM DE TUBO COM DIÂMETRO MAIOR QUE 75 MM. AF_05/2015	SINAPI	UN	0,08960000	4,49	0,40
TOTAL SERVIÇO:					66,93	
VALOR:					66,93	

89710 - RALO SECO, PVC, DN 100 X 40 MM, JUNTA SOLDAVEL, FORNECIDO E INSTALADO EM RAMAL DE DESCARGA OU EM RAMAL DE ESGOTO SANITÁRIO. AF_12/2014 (UN)

MATERIAL	FORNTE	UNID	COEFICIENTE	PREÇO UNITÁRIO	TOTAL	
00000122	ADESIVO PLASTICO PARA PVC, FRASCO COM *850* GR	SINAPI	UN	0,00490000	50,01	0,24
00011739	RALO SECO CONICO, PVC, 100 X 40 MM, COM GRELHA REDONDA BRANCA	SINAPI	UN	1,00000000	8,24	8,24
00020083	SOLUCAO PREPARADORA / LIMPADORA PARA PVC, FRASCO COM 1000 CM3	SINAPI	UN	0,00750000	56,66	0,42
00038383	LIXA D'AGUA EM FOLHA, GRAO 100	SINAPI	UN	0,01700000	1,83	0,03
TOTAL MATERIAL:					8,93	

SERVICO	FORNTE	UNID	COEFICIENTE	PREÇO UNITÁRIO	TOTAL	
88248	AUXILIAR DE ENCANADOR OU BOMBEIRO HIDRÁULICO COM ENCARGOS COMPLEMENTARES	SINAPI	H	0,07000000	15,29	1,07
88267	ENCANADOR OU BOMBEIRO HIDRÁULICO COM ENCARGOS COMPLEMENTARES	SINAPI	H	0,07000000	19,49	1,36
TOTAL SERVIÇO:					2,43	
VALOR:					11,36	

89707 - CAIXA SIFONADA, PVC, DN 100 X 100 X 50 MM, JUNTA ELÁSTICA, FORNECIDA E INSTALADA EM RAMAL DE DESCARGA OU EM RAMAL DE ESGOTO SANITÁRIO. AF_12/2014 (UN)

MATERIAL	FORNTE	UNID	COEFICIENTE	PREÇO UNITÁRIO	TOTAL	
00000122	ADESIVO PLASTICO PARA PVC, FRASCO COM *850* GR	SINAPI	UN	0,01480000	50,01	0,74
00000296	ANEL BORRACHA PARA TUBO ESGOTO PREDIAL DN 50 MM (NBR 5688)	SINAPI	UN	1,00000000	2,20	2,20
00005103	CAIXA SIFONADA PVC, 100 X 100 X 50 MM, COM GRELHA REDONDA, BRANCA	SINAPI	UN	1,00000000	20,92	20,92
00020078	PASTA LUBRIFICANTE PARA TUBOS E CONEXOES COM JUNTA ELASTICA, EMBALAGEM DE *400* GR (USO EM PVC, ACO, POLIETILENO E OUTROS)	SINAPI	UN	0,02000000	20,64	0,41
00020083	SOLUCAO PREPARADORA / LIMPADORA PARA PVC, FRASCO COM 1000 CM3	SINAPI	UN	0,02250000	56,66	1,27
00038383	LIXA D'AGUA EM FOLHA, GRAO 100	SINAPI	UN	0,06400000	1,83	0,11
TOTAL MATERIAL:					25,65	

SERVICO	FORNTE	UNID	COEFICIENTE	PREÇO UNITÁRIO	TOTAL	
88248	AUXILIAR DE ENCANADOR OU BOMBEIRO HIDRÁULICO COM ENCARGOS COMPLEMENTARES	SINAPI	H	0,25000000	15,29	3,82
88267	ENCANADOR OU BOMBEIRO HIDRÁULICO COM ENCARGOS COMPLEMENTARES	SINAPI	H	0,25000000	19,49	4,87

TOTAL SERVICOS:	8,69
VALOR:	34,34

96995 - REATERRO MANUAL APILOADO COM SOQUETE. AF_10/2017 (M3)

SERVICO	FONTE	UNID	COEFICIENTE	PREÇO UNITÁRIO	TOTAL
88316	SINAPI	H	2,39860000	14,95	35,85
SERVENTE COM ENCARGOS COMPLEMENTARES					
TOTAL SERVICOS:					35,85
VALOR:					35,85

95241 - LASTRO DE CONCRETO MAGRO, APLICADO EM PISOS, LAJES SOBRE SOLO OU RADIER, ESPESSURA DE 5 CM. AF_07/2016 (M2)

SERVICO	FONTE	UNID	COEFICIENTE	PREÇO UNITÁRIO	TOTAL
88309	SINAPI	H	0,27180000	19,97	5,42
88316	SINAPI	H	0,07410000	14,95	1,10
94968	SINAPI	M3	0,05650000	291,66	16,47
CONCRETO MAGRO PARA LASTRO, TRAÇO 1:4,5:4,5 (EM MASSA SECA DE CIMENTO/ AREIA MÉDIA/ BRITA 1) - PREPARO MECÂNICO COM BETONEIRA 600 L. AF_05/2021					
TOTAL SERVICOS:					22,99
VALOR:					22,99

97086 - FABRICAÇÃO, MONTAGEM E DESMONTAGEM DE FORMA PARA RADIER, PISO DE CONCRETO OU LAJE SOBRE SOLO, EM MADEIRA SERRADA, 4 UTILIZAÇÕES. AF_09/2021 (M2)

MATERIAL	FONTE	UNID	COEFICIENTE	PREÇO UNITÁRIO	TOTAL
00002692	SINAPI	L	0,01700000	5,86	0,09
DESMOLDANTE PROTETOR PARA FORMAS DE MADEIRA, DE BASE OLEOSA EMULSIONADA EM AGUA					
00004491	SINAPI	M	0,37000000	10,54	3,89
PONTALETE *7,5 X 7,5* CM EM PINUS, MISTA OU EQUIVALENTE DA REGIAO - BRUTA					
00004517	SINAPI	M	0,44000000	3,69	1,62
SARRAFO *2,5 X 7,5* CM EM PINUS, MISTA OU EQUIVALENTE DA REGIAO - BRUTA					
00005068	SINAPI	KG	0,09500000	19,84	1,88
PREGO DE ACO POLIDO COM CABECA 17 X 21 (2 X 11)					
00006193	SINAPI	M	1,38000000	14,06	19,40
TABUA NAO APARELHADA *2,5 X 20* CM, EM MACARANDUBA, ANGELIM OU EQUIVALENTE DA REGIAO - BRUTA					
TOTAL MATERIAL:					26,88
SERVICO	FONTE	UNID	COEFICIENTE	PREÇO UNITÁRIO	TOTAL
88239	SINAPI	H	1,44400000	16,75	24,18
AJUDANTE DE CARPINTEIRO COM ENCARGOS COMPLEMENTARES					
88262	SINAPI	H	2,35700000	19,77	46,59
CARPINTEIRO DE FORMAS COM ENCARGOS COMPLEMENTARES					
TOTAL SERVICOS:					70,77
VALOR:					97,65

92263 - FABRICAÇÃO DE FÓRMA PARA PILARES E ESTRUTURAS SIMILARES, EM CHAPA DE MADEIRA COMPENSADA RESINADA, E 17 MM. AF_09/2020 (M2)

MATERIAL	FONTE	UNID	COEFICIENTE	PREÇO UNITÁRIO	TOTAL
00001358	SINAPI	M2	1,33600000	60,79	81,21
CHAPA DE MADEIRA COMPENSADA RESINADA PARA FORMA DE CONCRETO, DE *2,2 X 1,1* M, E = 17 MM					
00004491	SINAPI	M	2,30800000	10,54	24,32
PONTALETE *7,5 X 7,5* CM EM PINUS, MISTA OU EQUIVALENTE DA REGIAO - BRUTA					
00004517	SINAPI	M	9,23700000	3,69	34,08
SARRAFO *2,5 X 7,5* CM EM PINUS, MISTA OU EQUIVALENTE DA REGIAO - BRUTA					
00005068	SINAPI	KG	0,20800000	19,84	4,12
PREGO DE ACO POLIDO COM CABECA 17 X 21 (2 X 11)					
TOTAL MATERIAL:					143,73
SERVICO	FONTE	UNID	COEFICIENTE	PREÇO UNITÁRIO	TOTAL
88239	SINAPI	H	0,25000000	16,75	4,18
AJUDANTE DE CARPINTEIRO COM ENCARGOS COMPLEMENTARES					
88262	SINAPI	H	1,24800000	19,77	24,67
CARPINTEIRO DE FORMAS COM ENCARGOS COMPLEMENTARES					
91692	SINAPI	CHP	0,06300000	20,85	1,31
SERRA CIRCULAR DE BANCADA COM MOTOR ELÉTRICO POTÊNCIA DE 5HP, COM COIFA PARA DISCO 10" - CHP DIURNO. AF_08/2015					
91693	SINAPI	CHI	0,18600000	18,38	3,41
SERRA CIRCULAR DE BANCADA COM MOTOR ELÉTRICO POTÊNCIA DE 5HP, COM COIFA PARA DISCO 10" - CHI DIURNO. AF_08/2015					
TOTAL SERVICOS:					33,57
VALOR:					177,30

92791 - CORTE E DOBRA DE AÇO CA-60, DIÂMETRO DE 5,0 MM, UTILIZADO EM ESTRUTURAS DIVERSAS, EXCETO LAJES. AF_12/2015 (KG)

MATERIAL	FONTE	UNID	COEFICIENTE	PREÇO UNITÁRIO	TOTAL
----------	-------	------	-------------	----------------	-------

00043059	ACO CA-60, 4,2 MM, OU 5,0 MM, OU 6,0 MM, OU 7,0 MM, VERGALHAO	SINAPI	KG	1,07000000	11,48	12,28
TOTAL MATERIAL:						12,28
SERVICO						
88238	AJUDANTE DE ARMADOR COM ENCARGOS COMPLEMENTARES	SINAPI	H	0,01080000	15,54	0,16
88245	ARMADOR COM ENCARGOS COMPLEMENTARES	SINAPI	H	0,07690000	19,87	1,52
TOTAL SERVICOS:						1,68
VALOR:						13,96



92794 - CORTE E DOBRA DE AÇO CA-50, DIAMETRO DE 10,0 MM, UTILIZADO EM ESTRUTURAS DIVERSAS, EXCETO LAJES. AF_12/2015 (KG)

MATERIAL						
00000034	ACO CA-50, 10,0 MM, VERGALHAO	SINAPI	KG	1,11000000	12,13	13,46
TOTAL MATERIAL:						13,46
SERVICO						
88238	AJUDANTE DE ARMADOR COM ENCARGOS COMPLEMENTARES	SINAPI	H	0,00180000	15,54	0,02
88245	ARMADOR COM ENCARGOS COMPLEMENTARES	SINAPI	H	0,01250000	19,87	0,24
TOTAL SERVICOS:						0,26
VALOR:						13,72

92795 - CORTE E DOBRA DE AÇO CA-50, DIAMETRO DE 12,5 MM, UTILIZADO EM ESTRUTURAS DIVERSAS, EXCETO LAJES. AF_12/2015 (KG)

MATERIAL						
00043055	ACO CA-50, 12,5 MM OU 16,0 MM, VERGALHAO	SINAPI	KG	1,11000000	10,51	11,66
TOTAL MATERIAL:						11,66
SERVICO						
88238	AJUDANTE DE ARMADOR COM ENCARGOS COMPLEMENTARES	SINAPI	H	0,00100000	15,54	0,01
88245	ARMADOR COM ENCARGOS COMPLEMENTARES	SINAPI	H	0,00700000	19,87	0,13
TOTAL SERVICOS:						0,14
VALOR:						11,80

94965 - CONCRETO FCK = 25MPA, TRAÇO 1:2,3:2,7 (EM MASSA SECA DE CIMENTO/ AREIA MÉDIA/ BRITA 1) - PREPARO MECÂNICO COM BETONEIRA 400 L. AF_05/2021 (M3)

MATERIAL						
00000370	AREIA MEDIA - POSTO JAZIDA/FORNECEDOR (RETIRADO NA JAZIDA, SEM TRANSPORTE)	SINAPI	M3	0,72290000	90,00	65,06
00001379	CIMENTO PORTLAND COMPOSTO CP II-32	SINAPI	KG	362,65790000	0,54	195,83
00004721	PEDRA BRITADA N. 1 (9,5 a 19 MM) POSTO PEDREIRA/FORNECEDOR, SEM FRETE	SINAPI	M3	0,59340000	77,39	45,92
TOTAL MATERIAL:						306,81
SERVICO						
88316	SERVENTE COM ENCARGOS COMPLEMENTARES	SINAPI	H	2,31170000	14,95	34,55
88377	OPERADOR DE BETONEIRA ESTACIONÁRIA/MISTURADOR COM ENCARGOS COMPLEMENTARES	SINAPI	H	1,46370000	15,84	23,18
88830	BETONEIRA CAPACIDADE NOMINAL DE 400 L, CAPACIDADE DE MISTURA 280 L, MOTOR ELÉTRICO TRIFÁSICO POTÊNCIA DE 2 CV, SEM CARREGADOR - CHP DIURNO. AF_10/2014	SINAPI	CHP	0,75340000	1,54	1,16
88831	BETONEIRA CAPACIDADE NOMINAL DE 400 L, CAPACIDADE DE MISTURA 280 L, MOTOR ELÉTRICO TRIFÁSICO POTÊNCIA DE 2 CV, SEM CARREGADOR - CHI DIURNO. AF_10/2014	SINAPI	CHI	0,71030000	0,32	0,22
TOTAL SERVICOS:						59,11
VALOR:						365,92

92873 - LANÇAMENTO COM USO DE BALDES, ADENSAMENTO E ACABAMENTO DE CONCRETO EM ESTRUTURAS. AF_12/2015 (M3)

SERVICO						
88262	CARPINTEIRO DE FORMAS COM ENCARGOS COMPLEMENTARES	SINAPI	H	1,84600000	19,77	36,49
88309	PEDREIRO COM ENCARGOS COMPLEMENTARES	SINAPI	H	1,84600000	19,97	36,86
88316	SERVENTE COM ENCARGOS COMPLEMENTARES	SINAPI	H	5,53800000	14,95	82,79
90586	VIBRADOR DE IMERSÃO, DIÂMETRO DE PONTEIRA 45MM, MOTOR ELÉTRICO TRIFÁSICO POTÊNCIA DE 2 CV - CHP DIURNO. AF_06/2015	SINAPI	CHP	0,67200000	1,57	1,05

90587	VIBRADOR DE IMERSÃO, DIÂMETRO DE PONTEIRA 45MM, MOTOR ELÉTRICO TRIFÁSICO POTÊNCIA DE 2 CV - CHI DIURNO. AF_06/2015	SINAPI	CHI	1,17400000	0,36	0,42
-------	--	--------	-----	------------	------	------



TOTAL SERVIÇO: 157,61

VALOR: 157,61

87879 - CHAPISCO APLICADO EM ALVENARIAS E ESTRUTURAS DE CONCRETO INTERNAS, COM COLHER DE PEDREIRO. ARGAMASSA TRAÇO 1:3 COM PREPARO EM BETONEIRA 400L. AF_06/2014 (M2)

SERVICO	DESCRICO	FONTE	UNID	COEFICIENTE	PREÇO UNITÁRIO	TOTAL
87313	ARGAMASSA TRAÇO 1:3 (EM VOLUME DE CIMENTO E AREIA GROSSA ÚMIDA) PARA CHAPISCO CONVENCIONAL, PREPARO MECÂNICO COM BETONEIRA 400 L. AF_08/2019	SINAPI	M3	0,00420000	396,32	1,66
88309	PEDREIRO COM ENCARGOS COMPLEMENTARES	SINAPI	H	0,07000000	19,97	1,39
88316	SERVENTE COM ENCARGOS COMPLEMENTARES	SINAPI	H	0,00700000	14,95	0,10
TOTAL SERVIÇO:						3,15
VALOR:						3,15

87530 - MASSA ÚNICA, PARA RECEBIMENTO DE PINTURA, EM ARGAMASSA TRAÇO 1:2:8, PREPARO MANUAL, APLICADA MANUALMENTE EM FACES INTERNAS DE PAREDES, ESPESSURA DE 20MM, COM EXECUÇÃO DE TALISCAS. AF_06/2014 (M2)

SERVICO	DESCRICO	FONTE	UNID	COEFICIENTE	PREÇO UNITÁRIO	TOTAL
87369	ARGAMASSA TRAÇO 1:2:8 (EM VOLUME DE CIMENTO, CAL E AREIA MÉDIA ÚMIDA) PARA EMBOÇO/MASSA ÚNICA/ASSENTAMENTO DE ALVENARIA DE VEDAÇÃO, PREPARO MANUAL. AF_08/2019	SINAPI	M3	0,03760000	483,73	18,18
88309	PEDREIRO COM ENCARGOS COMPLEMENTARES	SINAPI	H	0,47000000	19,97	9,38
88316	SERVENTE COM ENCARGOS COMPLEMENTARES	SINAPI	H	0,17100000	14,95	2,55
TOTAL SERVIÇO:						30,11
VALOR:						30,11

101963 - LAJE PRÉ-MOLDADA UNIDIRECIONAL, BIAPOIADA, PARA PISO, ENCHIMENTO EM CERÂMICA, VIGOTA CONVENCIONAL, ALTURA TOTAL DA LAJE (ENCHIMENTO+CAPA) = (8+4). AF_11/2020 (M2)

MATERIAL	DESCRICO	FONTE	UNID	COEFICIENTE	PREÇO UNITÁRIO	TOTAL
00003743	LAJE PRÉ-MOLDADA CONVENCIONAL (LAJOTAS + VIGOTAS) PARA PISO, UNIDIRECIONAL, SOBRECARGA DE 200 KG/M2, VAO ATE 3,50 M (SEM COLOCACAO)	SINAPI	M2	1,00000000	46,74	46,74
00006193	TABUA NAO APARELHADA *2,5 X 20* CM, EM MACARANDUBA, ANGELIM OU EQUIVALENTE DA REGIAO - BRUTA	SINAPI	M	1,87000000	14,06	26,29
00040304	PREGO DE ACO POLIDO COM CABECA DUPLA 17 X 27 (2 1/2 X 11)	SINAPI	KG	0,04000000	24,48	0,97
TOTAL MATERIAL:						74,00
SERVICO	DESCRICO	FONTE	UNID	COEFICIENTE	PREÇO UNITÁRIO	TOTAL
88262	CARPINTEIRO DE FORMAS COM ENCARGOS COMPLEMENTARES	SINAPI	H	0,50100000	19,77	9,90
88316	SERVENTE COM ENCARGOS COMPLEMENTARES	SINAPI	H	0,35400000	14,95	5,29
92273	FABRICAÇÃO DE ESCORAS DO TIPO PONTALETE, EM MADEIRA, PARA PÉ-DIREITO SIMPLES. AF_09/2020	SINAPI	M	0,97000000	17,08	16,56
92723	CONCRETAGEM DE VIGAS E LAJES, FCK=20 MPA, PARA LAJES PREMOLDADAS COM USO DE BOMBA EM EDIFICAÇÃO COM ÁREA MÉDIA DE LAJES MENOR OU IGUAL A 20 M² - LANÇAMENTO, ADENSAMENTO E ACABAMENTO. AF_12/2015	SINAPI	M3	0,05400000	443,63	23,95
92783	ARMAÇÃO DE LAJE DE UMA ESTRUTURA CONVENCIONAL DE CONCRETO ARMADO EM UMA EDIFICAÇÃO TÉRREA OU SOBRADO UTILIZANDO AÇO CA-60 DE 4,2 MM - MONTAGEM. AF_12/2015	SINAPI	KG	1,21100000	19,71	23,86
TOTAL SERVIÇO:						79,56
VALOR:						153,56

98555 - IMPERMEABILIZAÇÃO DE SUPERFÍCIE COM ARGAMASSA POLIMÉRICA / MEMBRANA ACRÍLICA, 3 DEMÃOS. AF_06/2018 (M2)

MATERIAL	DESCRICO	FONTE	UNID	COEFICIENTE	PREÇO UNITÁRIO	TOTAL
00000135	ARGAMASSA POLIMERICA IMPERMEABILIZANTE SEMIFLEXIVEL, BICOMPONENTE (MEMBRANA IMPERMEABILIZANTE ACRILICA)	SINAPI	KG	3,20000000	2,79	8,92
TOTAL MATERIAL:						8,92
SERVICO	DESCRICO	FONTE	UNID	COEFICIENTE	PREÇO UNITÁRIO	TOTAL
88243	AJUDANTE ESPECIALIZADO COM ENCARGOS COMPLEMENTARES	SINAPI	H	0,10800000	17,68	1,90
88270	IMPERMEABILIZADOR COM ENCARGOS COMPLEMENTARES	SINAPI	H	0,53200000	19,97	10,62
TOTAL SERVIÇO:						12,52
VALOR:						21,44

91796 - (COMPOSIÇÃO REPRESENTATIVA) DO SERVIÇO DE INSTALAÇÃO DE TUBO DE PVC, SÉRIE NORMAL, ESGOTO PREDIAL, DN 150 MM (INSTALADO EM SUB-COLETOR AÉREO), INCLUSIVE CONEXÕES, CORTES E FIXAÇÕES, PARA PRÉDIOS. AF_10/2015 (M)						
SERVICO	FONTE	UNID	COEFICIENTE	PREÇO UNITÁRIO	TOTAL	
89849	TUBO PVC, SÉRIE NORMAL, ESGOTO PREDIAL, DN 150 MM, FORNECIDO E INSTALADO EM SUBCOLETOR AÉREO DE ESGOTO SANITÁRIO. AF_12/2014	SINAPI	M	1,00000000	54,66	54,66
89855	JOELHO 45 GRAUS, PVC, SÉRIE NORMAL, ESGOTO PREDIAL, DN 150 MM, JUNTA ELÁSTICA, FORNECIDO E INSTALADO EM SUBCOLETOR AÉREO DE ESGOTO SANITÁRIO. AF_12/2014	SINAPI	UN	0,01110000	82,68	0,91
90438	FURO EM ALVENARIA PARA DIÂMETROS MAIORES QUE 75 MM. AF_05/2015	SINAPI	UN	0,08960000	37,61	3,36
91189	CHUMBAMENTO PONTUAL DE ABERTURA EM LAJE COM PASSAGEM DE MAIS DE 1 TUBO DE DIAMETRO EQUIVALENTE IGUAL À 50 MM. AF_05/2015	SINAPI	UN	0,17150000	44,33	7,60
91192	CHUMBAMENTO PONTUAL EM PASSAGEM DE TUBO COM DIÂMETRO MAIOR QUE 75 MM. AF_05/2015	SINAPI	UN	0,08960000	4,49	0,40
TOTAL SERVIÇO:					66,93	
VALOR:					66,93	

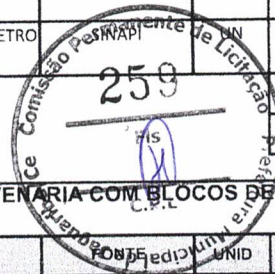

97906 - CAIXA ENTERRADA HIDRÁULICA RETANGULAR, EM ALVENARIA COM BLOCOS DE CONCRETO, DIMENSÕES INTERNAS: 0,6X0,6X0,6 M PARA REDE DE ESGOTO. AF_12/2020 (UN)						
MATERIAL	FONTE	UNID	COEFICIENTE	PREÇO UNITÁRIO	TOTAL	
00000650	BLOCO DE VEDAÇÃO DE CONCRETO, 9 X 19 X 39 CM (CLASSE C - NBR 6136)	SINAPI	UN	22,41450000	2,13	47,74
TOTAL MATERIAL:					47,74	

SERVICO	FONTE	UNID	COEFICIENTE	PREÇO UNITÁRIO	TOTAL	
5678	RETROESCAVADEIRA SOBRE RODAS COM CARREGADEIRA, TRAÇÃO 4X4, POTÊNCIA LÍQ. 88 HP, CAÇAMBA CARREG. CAP. MÍN. 1 M3, CAÇAMBA RETRO CAP. 0,26 M3, PESO OPERACIONAL MÍN. 6.674 KG, PROFUNDIDADE ESCAVAÇÃO MÁX. 4,37 M - CHP DIURNO. AF_06/2014	SINAPI	CHP	0,00870000	108,33	0,94
5679	RETROESCAVADEIRA SOBRE RODAS COM CARREGADEIRA, TRAÇÃO 4X4, POTÊNCIA LÍQ. 88 HP, CAÇAMBA CARREG. CAP. MÍN. 1 M3, CAÇAMBA RETRO CAP. 0,26 M3, PESO OPERACIONAL MÍN. 6.674 KG, PROFUNDIDADE ESCAVAÇÃO MÁX. 4,37 M - CHI DIURNO. AF_06/2014	SINAPI	CHI	0,02940000	41,36	1,21
87316	ARGAMASSA TRAÇO 1:4 (EM VOLUME DE CIMENTO E AREIA GROSSA ÚMIDA) PARA CHAPISCO CONVENCIONAL, PREPARO MECÂNICO COM BETONEIRA 400 L. AF_08/2019	SINAPI	M3	0,00140000	363,78	0,50
88309	PEDREIRO COM ENCARGOS COMPLEMENTARES	SINAPI	H	4,22300000	19,97	84,33
88316	SERVENTE COM ENCARGOS COMPLEMENTARES	SINAPI	H	4,22300000	14,95	63,13
94970	CONCRETO FCK = 20MPA, TRAÇO 1:2,7:3 (EM MASSA SECA DE CIMENTO/AREIA MÉDIA/ BRITA 1) - PREPARO MECÂNICO COM BETONEIRA 600 L. AF_05/2021	SINAPI	M3	0,07440000	344,02	25,59
97735	PEÇA RETANGULAR PRÉ-MOLDADA, VOLUME DE CONCRETO DE 30 A 100 LITROS, TAXA DE AÇO APROXIMADA DE 30KG/M³. AF_01/2018	SINAPI	M3	0,04480000	2.028,72	90,88
100475	ARGAMASSA TRAÇO 1:3 (EM VOLUME DE CIMENTO E AREIA MÉDIA ÚMIDA) COM ADIÇÃO DE IMPERMEABILIZANTE, PREPARO MECÂNICO COM BETONEIRA 400 L. AF_08/2019	SINAPI	M3	0,07280000	539,87	39,30
101616	PREPARO DE FUNDO DE VALA COM LARGURA MENOR QUE 1,5 M (ACERTO DO SOLO NATURAL). AF_08/2020	SINAPI	M2	0,81000000	4,46	3,61
TOTAL SERVIÇO:					309,49	
VALOR:					357,23	

103003 - GRELHA DE FERRO FUNDIDO SIMPLES COM REQUADRO, 300 X 1000 MM, ASSENTADA COM ARGAMASSA 1 : 3 CIMENTO: AREIA - FORNECIMENTO E INSTALAÇÃO. AF_08/2021 (UN)						
MATERIAL	FONTE	UNID	COEFICIENTE	PREÇO UNITÁRIO	TOTAL	
00011245	GRELHA FOFO SIMPLES COM REQUADRO, CARGA MAXIMA 12,5 T, *300 X 1000* MM, E= *15* MM, AREA ESTACIONAMENTO CARRO PASSEIO	SINAPI	UN	1,00000000	404,65	404,65
TOTAL MATERIAL:					404,65	

SERVICO	FONTE	UNID	COEFICIENTE	PREÇO UNITÁRIO	TOTAL	
88309	PEDREIRO COM ENCARGOS COMPLEMENTARES	SINAPI	H	0,51090000	19,97	10,20
88316	SERVENTE COM ENCARGOS COMPLEMENTARES	SINAPI	H	0,51090000	14,95	7,63
88629	ARGAMASSA TRAÇO 1:3 (EM VOLUME DE CIMENTO E AREIA MÉDIA ÚMIDA), PREPARO MANUAL. AF_08/2019	SINAPI	M3	0,00610000	485,21	2,95
TOTAL SERVIÇO:					20,78	
VALOR:					425,43	

96995 - REATERRO MANUAL APILOADO COM SOQUETE. AF_10/2017 (M3)					
SERVICO	FONTE	UNID	COEFICIENTE	PREÇO UNITÁRIO	TOTAL

88316	SERVENTE COM ENCARGOS COMPLEMENTARES	SINAPI	H	2,39860000	14,95	35,85
					TOTAL SERVICOS:	35,85
					VALOR:	35,85

95241 - LASTRO DE CONCRETO MAGRO, APLICADO EM PISOS, LAJES SOBRE SOLO OU RADIERS, ESPESSURA DE 5 CM.

AF_07/2016 (M2)

SERVICO	FONTE	UNID	COEFICIENTE	PREÇO UNITÁRIO	TOTAL	
88309	PEDREIRO COM ENCARGOS COMPLEMENTARES	SINAPI	H	0,27180000	19,97	5,42
88316	SERVENTE COM ENCARGOS COMPLEMENTARES	SINAPI	H	0,07410000	14,95	1,10
94968	CONCRETO MAGRO PARA LASTRO, TRAÇO 1:4,5:4,5 (EM MASSA SECA DE CIMENTO/ AREIA MÉDIA/ BRITA 1) - PREPARO MECÂNICO COM BETONEIRA 600 L. AF_05/2021	SINAPI	M	0,05650000	291,66	16,47
					TOTAL SERVICOS:	22,99
					VALOR:	22,99

97086 - FABRICAÇÃO, MONTAGEM E DESMONTAGEM DE FORMA PARA RADIERS, PISO DE CONCRETO OU LAJE SOBRE SOLO, EM MADEIRA SERRADA, 4 UTILIZAÇÕES. AF_09/2021 (M2)

MATERIAL	FONTE	UNID	COEFICIENTE	PREÇO UNITÁRIO	TOTAL	
00002692	DESMOLDANTE PROTETOR PARA FORMAS DE MADEIRA, DE BASE OLEOSA EMULSIONADA EM AGUA	SINAPI	L	0,01700000	5,86	0,09
00004491	PONTALETE *7,5 X 7,5* CM EM PINUS, MISTA OU EQUIVALENTE DA REGIAO - BRUTA	SINAPI	M	0,37000000	10,54	3,89
00004517	SARRAFO *2,5 X 7,5* CM EM PINUS, MISTA OU EQUIVALENTE DA REGIAO - BRUTA	SINAPI	M	0,44000000	3,69	1,62
00005068	PREGO DE ACO POLIDO COM CABECA 17 X 21 (2 X 11)	SINAPI	KG	0,09500000	19,84	1,88
00006193	TABUA NAO APARELHADA *2,5 X 20* CM, EM MACARANDUBA, ANGELIM OU EQUIVALENTE DA REGIAO - BRUTA	SINAPI	M	1,38000000	14,06	19,40
					TOTAL MATERIAL:	26,88
SERVICO	FONTE	UNID	COEFICIENTE	PREÇO UNITÁRIO	TOTAL	
88239	AJUDANTE DE CARPINTEIRO COM ENCARGOS COMPLEMENTARES	SINAPI	H	1,44400000	16,75	24,18
88262	CARPINTEIRO DE FORMAS COM ENCARGOS COMPLEMENTARES	SINAPI	H	2,35700000	19,77	46,59
					TOTAL SERVICOS:	70,77
					VALOR:	97,65

92263 - FABRICAÇÃO DE FÔRMA PARA PILARES E ESTRUTURAS SIMILARES, EM CHAPA DE MADEIRA COMPENSADA RESINADA, E = 17 MM. AF_09/2020 (M2)

MATERIAL	FONTE	UNID	COEFICIENTE	PREÇO UNITÁRIO	TOTAL	
00001358	CHAPA DE MADEIRA COMPENSADA RESINADA PARA FORMA DE CONCRETO, DE *2,2 X 1,1* M, E = 17 MM	SINAPI	M2	1,33600000	60,79	81,21
00004491	PONTALETE *7,5 X 7,5* CM EM PINUS, MISTA OU EQUIVALENTE DA REGIAO - BRUTA	SINAPI	M	2,30800000	10,54	24,32
00004517	SARRAFO *2,5 X 7,5* CM EM PINUS, MISTA OU EQUIVALENTE DA REGIAO - BRUTA	SINAPI	M	9,23700000	3,69	34,08
00005068	PREGO DE ACO POLIDO COM CABECA 17 X 21 (2 X 11)	SINAPI	KG	0,20800000	19,84	4,12
					TOTAL MATERIAL:	143,73
SERVICO	FONTE	UNID	COEFICIENTE	PREÇO UNITÁRIO	TOTAL	
88239	AJUDANTE DE CARPINTEIRO COM ENCARGOS COMPLEMENTARES	SINAPI	H	0,25000000	16,75	4,18
88262	CARPINTEIRO DE FORMAS COM ENCARGOS COMPLEMENTARES	SINAPI	H	1,24800000	19,77	24,67
91692	SERRA CIRCULAR DE BANCADA COM MOTOR ELÉTRICO POTÊNCIA DE 5HP, COM COIFA PARA DISCO 10" - CHP DIURNO. AF_08/2015	SINAPI	CHP	0,06300000	20,85	1,31
91693	SERRA CIRCULAR DE BANCADA COM MOTOR ELÉTRICO POTÊNCIA DE 5HP, COM COIFA PARA DISCO 10" - CHI DIURNO. AF_08/2015	SINAPI	CHI	0,18600000	18,38	3,41
					TOTAL SERVICOS:	33,57
					VALOR:	177,30

92791 - CORTE E DOBRA DE AÇO CA-60, DIAMETRO DE 5,0 MM, UTILIZADO EM ESTRUTURAS DIVERSAS, EXCETO LAJES.

AF_12/2015 (KG)

MATERIAL	FONTE	UNID	COEFICIENTE	PREÇO UNITÁRIO	TOTAL	
00043059	ACO CA-60, 4,2 MM, OU 5,0 MM, OU 6,0 MM, OU 7,0 MM, VERGALHAO	SINAPI	KG	1,07000000	11,48	12,28
					TOTAL MATERIAL:	12,28
SERVICO	FONTE	UNID	COEFICIENTE	PREÇO UNITÁRIO	TOTAL	
88238	AJUDANTE DE ARMADOR COM ENCARGOS COMPLEMENTARES	SINAPI	H	0,01080000	15,54	0,16

88245	ARMADOR COM ENCARGOS COMPLEMENTARES			0,07690000	19,87	1,52
					TOTAL SERVICIO:	1,58
					VALOR:	13,96



92794 - CORTE E DOBRA DE AÇO CA-50, DIÂMETRO DE 10,0 MM, UTILIZADO EM ESTRUTURAS DIVERSAS, EXCETO LAJES. AF_12/2015 (KG)

MATERIAL		FONTE	UNID	COEFICIENTE	PREÇO UNITÁRIO	TOTAL
00000034	ACO CA-50, 10,0 MM, VERGALHAO	SINAPI	KG	1,11000000	12,13	13,46
					TOTAL MATERIAL:	13,46
SERVICIO		FONTE	UNID	COEFICIENTE	PREÇO UNITÁRIO	TOTAL
88238	AJUDANTE DE ARMADOR COM ENCARGOS COMPLEMENTARES	SINAPI	H	0,00180000	15,54	0,02
88245	ARMADOR COM ENCARGOS COMPLEMENTARES	SINAPI	H	0,01250000	19,87	0,24
					TOTAL SERVICIO:	0,26
					VALOR:	13,72

92795 - CORTE E DOBRA DE AÇO CA-50, DIÂMETRO DE 12,5 MM, UTILIZADO EM ESTRUTURAS DIVERSAS, EXCETO LAJES. AF_12/2015 (KG)

MATERIAL		FONTE	UNID	COEFICIENTE	PREÇO UNITÁRIO	TOTAL
00043055	ACO CA-50, 12,5 MM OU 16,0 MM, VERGALHAO	SINAPI	KG	1,11000000	10,51	11,66
					TOTAL MATERIAL:	11,66
SERVICIO		FONTE	UNID	COEFICIENTE	PREÇO UNITÁRIO	TOTAL
88238	AJUDANTE DE ARMADOR COM ENCARGOS COMPLEMENTARES	SINAPI	H	0,00100000	15,54	0,01
88245	ARMADOR COM ENCARGOS COMPLEMENTARES	SINAPI	H	0,00700000	19,87	0,13
					TOTAL SERVICIO:	0,14
					VALOR:	11,80

94965 - CONCRETO FCK = 25MPA, TRAÇO 1:2,3:2,7 (EM MASSA SECA DE CIMENTO/ AREIA MÉDIA/ BRITA 1) - PREPARO MECÂNICO COM BETONEIRA 400 L. AF_05/2021 (M3)

MATERIAL		FONTE	UNID	COEFICIENTE	PREÇO UNITÁRIO	TOTAL
00000370	AREIA MEDIA - POSTO JAZIDA/FORNECEDOR (RETIRADO NA JAZIDA, SEM TRANSPORTE)	SINAPI	M3	0,72290000	90,00	65,06
00001379	CIMENTO PORTLAND COMPOSTO CP II-32	SINAPI	KG	362,65790000	0,54	195,83
00004721	PEDRA BRITADA N. 1 (9,5 a 19 MM) POSTO PEDREIRA/FORNECEDOR, SEM FRETE	SINAPI	M3	0,59340000	77,39	45,92
					TOTAL MATERIAL:	306,81
SERVICIO		FONTE	UNID	COEFICIENTE	PREÇO UNITÁRIO	TOTAL
88316	SERVENTE COM ENCARGOS COMPLEMENTARES	SINAPI	H	2,31170000	14,95	34,55
88377	OPERADOR DE BETONEIRA ESTACIONÁRIA/MISTURADOR COM ENCARGOS COMPLEMENTARES	SINAPI	H	1,46370000	15,84	23,18
88830	BETONEIRA CAPACIDADE NOMINAL DE 400 L, CAPACIDADE DE MISTURA 280 L, MOTOR ELÉTRICO TRIFÁSICO POTÊNCIA DE 2 CV, SEM CARREGADOR - CHP DIURNO. AF_10/2014	SINAPI	CHP	0,75340000	1,54	1,16
88831	BETONEIRA CAPACIDADE NOMINAL DE 400 L, CAPACIDADE DE MISTURA 280 L, MOTOR ELÉTRICO TRIFÁSICO POTÊNCIA DE 2 CV, SEM CARREGADOR - CHI DIURNO. AF_10/2014	SINAPI	CHI	0,71030000	0,32	0,22
					TOTAL SERVICIO:	59,11
					VALOR:	365,92

92873 - LANÇAMENTO COM USO DE BALDES, ADENSAMENTO E ACABAMENTO DE CONCRETO EM ESTRUTURAS. AF_12/2015 (M3)

SERVICIO		FONTE	UNID	COEFICIENTE	PREÇO UNITÁRIO	TOTAL
88262	CARPINTEIRO DE FORMAS COM ENCARGOS COMPLEMENTARES	SINAPI	H	1,84600000	19,77	36,49
88309	PEDREIRO COM ENCARGOS COMPLEMENTARES	SINAPI	H	1,84600000	19,97	36,86
88316	SERVENTE COM ENCARGOS COMPLEMENTARES	SINAPI	H	5,53800000	14,95	82,79
90586	VIBRADOR DE IMERSÃO, DIÂMETRO DE PONTEIRA 45MM, MOTOR ELÉTRICO TRIFÁSICO POTÊNCIA DE 2 CV - CHP DIURNO. AF_06/2015	SINAPI	CHP	0,67200000	1,57	1,05
90587	VIBRADOR DE IMERSÃO, DIÂMETRO DE PONTEIRA 45MM, MOTOR ELÉTRICO TRIFÁSICO POTÊNCIA DE 2 CV - CHI DIURNO. AF_06/2015	SINAPI	CHI	1,17400000	0,36	0,42
					TOTAL SERVICIO:	157,61
					VALOR:	157,61

87495 - ALVENARIA DE VEDAÇÃO DE BLOCOS CERÂMICOS FURADOS NA HORIZONTAL DE 9X19X19CM (ESPESSURA 9CM) DE PAREDES COM ÁREA LÍQUIDA MENOR QUE 6M² SEM VÃOS E ARGAMASSA DE ASSENTAMENTO COM PREPARO EM BETONEIRA.

MATERIAL		FORTE	UNID	COEFICIENTE	PREÇO UNITÁRIO	TOTAL
00007266	BLOCO CERAMICO VAZADO PARA ALVENARIA DE VEDACAO, DE 9 X 19 X 19 CM (L X A X C)	SINAPI	MIL	0,02793000	690,00	19,27
00034557	TELA DE ACO SOLDADA GALVANIZADA/ZINCADA PARA ALVENARIA, FIO D = *1,20 A 1,70* MM, MALHA 15 X 15 MM, (C X L) *50 X 7,5* CM	SINAPI	M	0,78500000	3,74	2,93
00037395	PINO DE ACO COM FURO, HASTE = 27 MM (ACAO DIRETA)	SINAPI	CENTO	0,00940000	40,03	0,37
					TOTAL MATERIAL:	22,57

SERVICO		FORTE	UNID	COEFICIENTE	PREÇO UNITÁRIO	TOTAL
87292	ARGAMASSA TRAÇO 1:2:8 (EM VOLUME DE CIMENTO, CAL E AREIA MÉDIA ÚMIDA) PARA EMBOÇO/MASSA ÚNICA/ASSENTAMENTO DE ALVENARIA DE VEDAÇÃO, PREPARO MECÂNICO COM BETONEIRA 400 L. AF_08/2019	SINAPI	M3	0,00980000	397,31	3,89
88309	PEDREIRO COM ENCARGOS COMPLEMENTARES	SINAPI	H	1,69000000	19,97	33,74
88316	SERVENTE COM ENCARGOS COMPLEMENTARES	SINAPI	H	0,84500000	14,95	12,63
					TOTAL SERVICIO:	50,26

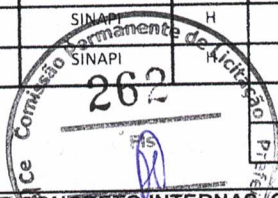

VALOR: 72,83

87879 - CHAPISCO APLICADO EM ALVENARIAS E ESTRUTURAS DE CONCRETO INTERNAS, COM COLHER DE PEDREIRO. ARGAMASSA TRAÇO 1:3 COM PREPARO EM BETONEIRA 400L. AF_06/2014 (M2)

SERVICO		FORTE	UNID	COEFICIENTE	PREÇO UNITÁRIO	TOTAL
87313	ARGAMASSA TRAÇO 1:3 (EM VOLUME DE CIMENTO E AREIA GROSSA ÚMIDA) PARA CHAPISCO CONVENCIONAL, PREPARO MECÂNICO COM BETONEIRA 400 L. AF_08/2019	SINAPI	M3	0,00420000	396,32	1,66
88309	PEDREIRO COM ENCARGOS COMPLEMENTARES	SINAPI	H	0,07000000	19,97	1,39
88316	SERVENTE COM ENCARGOS COMPLEMENTARES	SINAPI	H	0,00700000	14,95	0,10
					TOTAL SERVICIO:	3,15

VALOR: 3,15

87530 - MASSA ÚNICA, PARA RECEBIMENTO DE PINTURA, EM ARGAMASSA TRAÇO 1:2:8, PREPARO MANUAL, APLICADA MANUALMENTE EM FACES INTERNAS DE PAREDES, ESPESSURA DE 20MM, COM EXECUÇÃO DE TALISCAS. AF_06/2014 (M2)

SERVICO		FORTE	UNID	COEFICIENTE	PREÇO UNITÁRIO	TOTAL
87369	ARGAMASSA TRAÇO 1:2:8 (EM VOLUME DE CIMENTO, CAL E AREIA MÉDIA ÚMIDA) PARA EMBOÇO/MASSA ÚNICA/ASSENTAMENTO DE ALVENARIA DE VEDAÇÃO, PREPARO MANUAL. AF_08/2019	SINAPI	M3	0,03760000	483,73	18,18
88309	PEDREIRO COM ENCARGOS COMPLEMENTARES	SINAPI	H	0,47000000	19,97	9,38
88316	SERVENTE COM ENCARGOS COMPLEMENTARES	SINAPI	H	0,17100000	14,95	2,55
					TOTAL SERVICIO:	30,11

VALOR: 30,11

11963 - LAJE PRÉ-MOLDADA UNIDIRECIONAL, BIAPOIADA, PARA PISO, ENCHIMENTO EM CERÂMICA, VIGOTA CONVENCIONAL, ALTURA TOTAL DA LAJE (ENCHIMENTO+CAPA) = (8+4). AF_11/2020 (M2)

MATERIAL		FORTE	UNID	COEFICIENTE	PREÇO UNITÁRIO	TOTAL
00003743	LAJE PRÉ-MOLDADA CONVENCIONAL (LAJOTAS + VIGOTAS) PARA PISO, UNIDIRECIONAL, SOBRECARGA DE 200 KG/M2, VAO ATE 3,50 M (SEM COLOCACAO)	SINAPI	M2	1,00000000	46,74	46,74
00006193	TABUA NAO APARELHADA *2,5 X 20* CM, EM MACARANDUBA, ANGELIM OU EQUIVALENTE DA REGIAO - BRUTA	SINAPI	M	1,87000000	14,06	26,29
00040304	PREGO DE ACO POLIDO COM CABECA DUPLA 17 X 27 (2 1/2 X 11)	SINAPI	KG	0,04000000	24,48	0,97
					TOTAL MATERIAL:	74,00

SERVICO		FORTE	UNID	COEFICIENTE	PREÇO UNITÁRIO	TOTAL
88262	CARPINTEIRO DE FORMAS COM ENCARGOS COMPLEMENTARES	SINAPI	H	0,50100000	19,77	9,90
88316	SERVENTE COM ENCARGOS COMPLEMENTARES	SINAPI	H	0,35400000	14,95	5,29
92273	FABRICAÇÃO DE ESCORAS DO TIPO PONTALETE, EM MADEIRA, PARA PÉ-DIREITO SIMPLS. AF_09/2020	SINAPI	M	0,97000000	17,08	16,56
92723	CONCRETAGEM DE VIGAS E LAJES, FCK=20 MPA, PARA LAJES PREMOLDADAS COM USO DE BOMBA EM EDIFICAÇÃO COM ÁREA MÉDIA DE LAJES MENOR OU IGUAL A 20 M² - LANÇAMENTO, ADENSAMENTO E ACABAMENTO. AF_12/2015	SINAPI	M3	0,05400000	443,63	23,95
92783	ARMAÇÃO DE LAJE DE UMA ESTRUTURA CONVENCIONAL DE CONCRETO ARMADO EM UMA EDIFICAÇÃO TÉRREA OU SOBRADO UTILIZANDO AÇO CA-60 DE 4,2 MM - MONTAGEM. AF_12/2015	SINAPI	KG	1,21100000	19,71	23,86
					TOTAL SERVICIO:	79,56

VALOR: 153,56

98555 - IMPERMEABILIZAÇÃO DE SUPERFÍCIE COM ARGAMASSA POLIMÉRICA / MEMBRANA ACRÍLICA, 3 DEMÃOS. AF_06/2018 (M2)

MATERIAL		FONTES	UNID	COEFICIENTE	PREÇO UNITÁRIO	TOTAL
00000135	ARGAMASSA POLIMÉRICA IMPERMEABILIZANTE SEMIFLEXÍVEL, BICOMPONENTE (MEMBRANA IMPERMEABILIZANTE ACRÍLICA)	SINAPI	KG	3,20000000	2,79	8,92
TOTAL MATERIAL:						8,92
SERVICO		FONTES	UNID	COEFICIENTE	PREÇO UNITÁRIO	TOTAL
8243	AJUDANTE ESPECIALIZADO COM ENCARGOS COMPLEMENTARES	SINAPI	H	0,10800000	17,68	1,90
8270	IMPERMEABILIZADOR COM ENCARGOS COMPLEMENTARES	SINAPI	H	0,53200000	19,97	10,62
TOTAL SERVICOS:						12,52
VALOR:						21,44

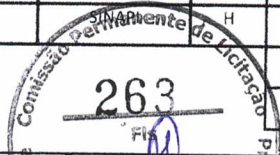

91796 - (COMPOSIÇÃO REPRESENTATIVA) DO SERVIÇO DE INSTALAÇÃO DE TUBO DE PVC, SERIE NORMAL, ESGOTO PREDIAL, DN 150 MM (INSTALADO EM SUB-COLETOR AÉREO), INCLUSIVE CONEXÕES, CORTES E FIXAÇÕES, PARA PRÉDIOS. AF_10/2015 (M)

SERVICO		FONTES	UNID	COEFICIENTE	PREÇO UNITÁRIO	TOTAL
89849	TUBO PVC, SERIE NORMAL, ESGOTO PREDIAL, DN 150 MM, FORNECIDO E INSTALADO EM SUBCOLETOR AÉREO DE ESGOTO SANITÁRIO. AF_12/2014	SINAPI	M	1,00000000	54,66	54,66
89855	JOELHO 45 GRAUS, PVC, SERIE NORMAL, ESGOTO PREDIAL, DN 150 MM, JUNTA ELÁSTICA, FORNECIDO E INSTALADO EM SUBCOLETOR AÉREO DE ESGOTO SANITÁRIO. AF_12/2014	SINAPI	UN	0,01110000	82,68	0,91
90438	FURO EM ALVENARIA PARA DIÂMETROS MAIORES QUE 75 MM. AF_05/2015	SINAPI	UN	0,08960000	37,61	3,36
91189	CHUMBAMENTO PONTUAL DE ABERTURA EM LAJE COM PASSAGEM DE MAIS DE 1 TUBO DE DIAMETRO EQUIVALENTE IGUAL À 50 MM. AF_05/2015	SINAPI	UN	0,17150000	44,33	7,60
91192	CHUMBAMENTO PONTUAL EM PASSAGEM DE TUBO COM DIÂMETRO MAIOR QUE 75 MM. AF_05/2015	SINAPI	UN	0,08960000	4,49	0,40
TOTAL SERVICOS:						66,93
VALOR:						66,93

97906 - CAIXA ENTERRADA HIDRÁULICA RETANGULAR, EM ALVENARIA COM BLOCOS DE CONCRETO, DIMENSÕES INTERNAS: 0,6X0,6X0,6 M PARA REDE DE ESGOTO. AF_12/2020 (UN)

MATERIAL		FONTES	UNID	COEFICIENTE	PREÇO UNITÁRIO	TOTAL
00000650	BLOCO DE VEDAÇÃO DE CONCRETO, 9 X 19 X 39 CM (CLASSE C - NBR 6136)	SINAPI	UN	22,41450000	2,13	47,74
TOTAL MATERIAL:						47,74
SERVICO		FONTES	UNID	COEFICIENTE	PREÇO UNITÁRIO	TOTAL
5678	RETROESCAVADEIRA SOBRE RODAS COM CARREGADEIRA, TRAÇÃO 4X4, POTÊNCIA LÍQ. 88 HP, CAÇAMBA CARREG. CAP. MÍN. 1 M3, CAÇAMBA RETRO CAP. 0,26 M3, PESO OPERACIONAL MÍN. 6.674 KG, PROFUNDIDADE ESCAVAÇÃO MÁX. 4,37 M - CHP DIURNO. AF_06/2014	SINAPI	CHP	0,00870000	108,33	0,94
5679	RETROESCAVADEIRA SOBRE RODAS COM CARREGADEIRA, TRAÇÃO 4X4, POTÊNCIA LÍQ. 88 HP, CAÇAMBA CARREG. CAP. MÍN. 1 M3, CAÇAMBA RETRO CAP. 0,26 M3, PESO OPERACIONAL MÍN. 6.674 KG, PROFUNDIDADE ESCAVAÇÃO MÁX. 4,37 M - CHI DIURNO. AF_06/2014	SINAPI	CHI	0,02940000	41,36	1,21
87316	ARGAMASSA TRAÇO 1:4 (EM VOLUME DE CIMENTO E AREIA GROSSA ÚMIDA) PARA CHAPISCO CONVENCIONAL, PREPARO MECÂNICO COM BETONEIRA 400 L. AF_08/2019	SINAPI	M3	0,00140000	363,78	0,50
88309	PEDREIRO COM ENCARGOS COMPLEMENTARES	SINAPI	H	4,22300000	19,97	84,33
88316	SERVENTE COM ENCARGOS COMPLEMENTARES	SINAPI	H	4,22300000	14,95	63,13
94970	CONCRETO FCK = 20MPA, TRAÇO 1:2,7:3 (EM MASSA SECA DE CIMENTO/AREIA MÉDIA/ BRITA 1) - PREPARO MECÂNICO COM BETONEIRA 600 L. AF_05/2021	SINAPI	M3	0,07440000	344,02	25,59
97735	PEÇA RETANGULAR PRÉ-MOLDADA, VOLUME DE CONCRETO DE 30 A 100 LITROS, TAXA DE AÇO APROXIMADA DE 30KG/M³. AF_01/2018	SINAPI	M3	0,04480000	2.028,72	90,88
100475	ARGAMASSA TRAÇO 1:3 (EM VOLUME DE CIMENTO E AREIA MÉDIA ÚMIDA) COM ADIÇÃO DE IMPERMEABILIZANTE, PREPARO MECÂNICO COM BETONEIRA 400 L. AF_08/2019	SINAPI	M3	0,07280000	539,87	39,30
101616	PREPARO DE FUNDO DE VALA COM LARGURA MENOR QUE 1,5 M (ACERTO DO SOLO NATURAL). AF_08/2020	SINAPI	M2	0,81000000	4,46	3,61
TOTAL SERVICOS:						309,49
VALOR:						357,23

95241 - LASTRO DE CONCRETO MAGRO, APLICADO EM PISOS, LAJES SOBRE SOLO OU RADIERS, ESPESSURA DE 5 CM. AF_07/2016 (M2)

SERVICO		FONTES	UNID	COEFICIENTE	PREÇO UNITÁRIO	TOTAL
88309	PEDREIRO COM ENCARGOS COMPLEMENTARES	SINAPI	H	0,27180000	19,97	5,42
88316	SERVENTE COM ENCARGOS COMPLEMENTARES	SINAPI	H	0,07410000	14,95	1,10

94968	CONCRETO MAGRO PARA LASTRO, TRAÇO 1:4,5:4,5 (EM MASSA SECA DE CIMENTO/ AREIA MÉDIA/ BRITA 1) - PREPARO MECÂNICO COM BETONEIRA 600 L. AF_05/2021	SINAPI	M3	0,05650000	291,66	16,47
					TOTAL SERVIÇO:	22,99
					VALOR:	22,99



97086 - FABRICAÇÃO, MONTAGEM E DESMONTAGEM DE FORMA PARA RADIER, PISO DE CONCRETO OU LAJE SOBRE SOLO, EM MADEIRA SERRADA, 4 UTILIZAÇÕES. AF_09/2021 (M2)						
MATERIAL		FORTE	UNID	COEFICIENTE	PREÇO UNITÁRIO	TOTAL
00002692	DESMOLDANTE PROTETOR PARA FORMAS DE MADEIRA, DE BASE OLEOSA EMULSIONADA EM AGUA	SINAPI	L	0,01700000	5,86	0,09
00004491	PONTALETE *7,5 X 7,5* CM EM PINUS, MISTA OU EQUIVALENTE DA REGIAO - BRUTA	SINAPI	M	0,37000000	10,54	3,89
00004517	SARRAFO *2,5 X 7,5* CM EM PINUS, MISTA OU EQUIVALENTE DA REGIAO - BRUTA	SINAPI	M	0,44000000	3,69	1,62
00005068	PREGO DE ACO POLIDO COM CABECA 17 X 21 (2 X 11)	SINAPI	KG	0,09500000	19,84	1,88
00006193	TABUA NAO APARELHADA *2,5 X 20* CM, EM MACARANDUBA, ANGELIM OU EQUIVALENTE DA REGIAO - BRUTA	SINAPI	M	1,38000000	14,06	19,40
					TOTAL MATERIAL:	26,88
SERVICO		FORTE	UNID	COEFICIENTE	PREÇO UNITÁRIO	TOTAL
88239	AJUDANTE DE CARPINTEIRO COM ENCARGOS COMPLEMENTARES	SINAPI	H	1,44400000	16,75	24,18
88262	CARPINTEIRO DE FORMAS COM ENCARGOS COMPLEMENTARES	SINAPI	H	2,35700000	19,77	46,59
					TOTAL SERVIÇO:	70,77
					VALOR:	97,65

92263 - FABRICAÇÃO DE FÔRMA PARA PILARES E ESTRUTURAS SIMILARES, EM CHAPA DE MADEIRA COMPENSADA RESINADA, E = 17 MM. AF_09/2020 (M2)						
MATERIAL		FORTE	UNID	COEFICIENTE	PREÇO UNITÁRIO	TOTAL
00001358	CHAPA DE MADEIRA COMPENSADA RESINADA PARA FORMA DE CONCRETO, DE *2,2 X 1,1* M, E = 17 MM	SINAPI	M2	1,33600000	60,79	81,21
00004491	PONTALETE *7,5 X 7,5* CM EM PINUS, MISTA OU EQUIVALENTE DA REGIAO - BRUTA	SINAPI	M	2,30800000	10,54	24,32
00004517	SARRAFO *2,5 X 7,5* CM EM PINUS, MISTA OU EQUIVALENTE DA REGIAO - BRUTA	SINAPI	M	9,23700000	3,69	34,08
00005068	PREGO DE ACO POLIDO COM CABECA 17 X 21 (2 X 11)	SINAPI	KG	0,20800000	19,84	4,12
					TOTAL MATERIAL:	143,73
SERVICO		FORTE	UNID	COEFICIENTE	PREÇO UNITÁRIO	TOTAL
88239	AJUDANTE DE CARPINTEIRO COM ENCARGOS COMPLEMENTARES	SINAPI	H	0,25000000	16,75	4,18
88262	CARPINTEIRO DE FORMAS COM ENCARGOS COMPLEMENTARES	SINAPI	H	1,24800000	19,77	24,67
91692	SERRA CIRCULAR DE BANCADA COM MOTOR ELÉTRICO POTÊNCIA DE 5HP, COM COIFA PARA DISCO 10" - CHP DIURNO. AF_08/2015	SINAPI	CHP	0,06300000	20,85	1,31
91693	SERRA CIRCULAR DE BANCADA COM MOTOR ELÉTRICO POTÊNCIA DE 5HP, COM COIFA PARA DISCO 10" - CHI DIURNO. AF_08/2015	SINAPI	CHI	0,18600000	18,38	3,41
					TOTAL SERVIÇO:	33,57
					VALOR:	177,30

94965 - CONCRETO FCK = 25MPA, TRAÇO 1:2,3:2,7 (EM MASSA SECA DE CIMENTO/ AREIA MEDIA/ BRITA 1) - PREPARO MECANICO COM BETONEIRA 400 L. AF_05/2021 (M3)						
MATERIAL		FORTE	UNID	COEFICIENTE	PREÇO UNITÁRIO	TOTAL
00000370	AREIA MEDIA - POSTO JAZIDA/FORNECEDOR (RETIRADO NA JAZIDA, SEM TRANSPORTE)	SINAPI	M3	0,72290000	90,00	65,06
00001379	CIMENTO PORTLAND COMPOSTO CP II-32	SINAPI	KG	362,65790000	0,54	195,83
00004721	PEDRA BRITADA N. 1 (9,5 a 19 MM) POSTO PEDREIRA/FORNECEDOR, SEM FRETE	SINAPI	M3	0,59340000	77,39	45,92
					TOTAL MATERIAL:	306,81
SERVICO		FORTE	UNID	COEFICIENTE	PREÇO UNITÁRIO	TOTAL
88316	SERVENTE COM ENCARGOS COMPLEMENTARES	SINAPI	H	2,31170000	14,95	34,55
88377	OPERADOR DE BETONEIRA ESTACIONÁRIA/MISTURADOR COM ENCARGOS COMPLEMENTARES	SINAPI	H	1,46370000	15,84	23,18
88830	BETONEIRA CAPACIDADE NOMINAL DE 400 L, CAPACIDADE DE MISTURA 280 L, MOTOR ELÉTRICO TRIFÁSICO POTÊNCIA DE 2 CV, SEM CARREGADOR - CHP DIURNO. AF_10/2014	SINAPI	CHP	0,75340000	1,54	1,16
88831	BETONEIRA CAPACIDADE NOMINAL DE 400 L, CAPACIDADE DE MISTURA 280 L, MOTOR ELÉTRICO TRIFÁSICO POTÊNCIA DE 2 CV, SEM CARREGADOR - CHI DIURNO. AF_10/2014	SINAPI	CHI	0,71030000	0,32	0,22
					TOTAL SERVIÇO:	59,11

VALOR:	365,92
--------	--------

92873 - LANÇAMENTO COM USO DE BALDES, ADENSAMENTO E ACABAMENTO DE CONCRETO EM ESTRUTURAS. AF_12/2015 (M3)

SERVICO	DESCRICO	FONTE	UNID	COEFICIENTE	PREÇO UNITÁRIO	TOTAL
88262	CARPINTEIRO DE FORMAS COM ENCARGOS COMPLEMENTARES	SINAPI	H	1,84600000	19,77	36,49
88309	PEDREIRO COM ENCARGOS COMPLEMENTARES	SINAPI	H	1,84600000	19,97	36,86
88316	SERVENTE COM ENCARGOS COMPLEMENTARES	SINAPI	H	5,53800000	14,95	82,79
90586	VIBRADOR DE IMERSÃO, DIÂMETRO DE PONTEIRA 45MM, MOTOR ELÉTRICO TRIFÁSICO POTÊNCIA DE 2 CV - CHP DIURNO. AF_06/2015	SINAPI	CHP	0,67200000	1,57	1,05
90587	VIBRADOR DE IMERSÃO, DIÂMETRO DE PONTEIRA 45MM, MOTOR ELÉTRICO TRIFÁSICO POTÊNCIA DE 2 CV - CHI DIURNO. AF_06/2015	SINAPI	CHI	1,17400000	0,36	0,42
TOTAL SERVICOS:						157,61
VALOR:						157,61

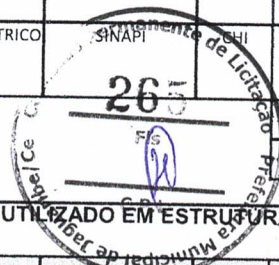

92791 - CORTE E DOBRA DE AÇO CA-60, DIÂMETRO DE 5,0 MM, UTILIZADO EM ESTRUTURAS DIVERSAS, EXCETO LAJES. AF_12/2015 (KG)

MATERIAL	DESCRICO	FONTE	UNID	COEFICIENTE	PREÇO UNITÁRIO	TOTAL
00043059	ACO CA-60, 4,2 MM, OU 5,0 MM, OU 6,0 MM, OU 7,0 MM, VERGALHAO	SINAPI	KG	1,07000000	11,48	12,28
TOTAL MATERIAL:						12,28
VICO						
SERVICO	DESCRICO	FONTE	UNID	COEFICIENTE	PREÇO UNITÁRIO	TOTAL
88238	AJUDANTE DE ARMADOR COM ENCARGOS COMPLEMENTARES	SINAPI	H	0,01080000	15,54	0,16
88245	ARMADOR COM ENCARGOS COMPLEMENTARES	SINAPI	H	0,07690000	19,87	1,52
TOTAL SERVICOS:						1,68
VALOR:						13,96

92792 - CORTE E DOBRA DE AÇO CA-50, DIÂMETRO DE 6,3 MM, UTILIZADO EM ESTRUTURAS DIVERSAS, EXCETO LAJES. AF_12/2015 (KG)

MATERIAL	DESCRICO	FONTE	UNID	COEFICIENTE	PREÇO UNITÁRIO	TOTAL
00000032	ACO CA-50, 6,3 MM, VERGALHAO	SINAPI	KG	1,07000000	12,80	13,69
TOTAL MATERIAL:						13,69
SERVICOS						
SERVICO	DESCRICO	FONTE	UNID	COEFICIENTE	PREÇO UNITÁRIO	TOTAL
88238	AJUDANTE DE ARMADOR COM ENCARGOS COMPLEMENTARES	SINAPI	H	0,00590000	15,54	0,09
88245	ARMADOR COM ENCARGOS COMPLEMENTARES	SINAPI	H	0,04200000	19,87	0,83
TOTAL SERVICOS:						0,92
VALOR:						14,61

794 - CORTE E DOBRA DE AÇO CA-50, DIÂMETRO DE 10,0 MM, UTILIZADO EM ESTRUTURAS DIVERSAS, EXCETO LAJES. AF_12/2015 (KG)

MATERIAL	DESCRICO	FONTE	UNID	COEFICIENTE	PREÇO UNITÁRIO	TOTAL
00000034	ACO CA-50, 10,0 MM, VERGALHAO	SINAPI	KG	1,11000000	12,13	13,46
TOTAL MATERIAL:						13,46
SERVICOS						
SERVICO	DESCRICO	FONTE	UNID	COEFICIENTE	PREÇO UNITÁRIO	TOTAL
88238	AJUDANTE DE ARMADOR COM ENCARGOS COMPLEMENTARES	SINAPI	H	0,00180000	15,54	0,02
88245	ARMADOR COM ENCARGOS COMPLEMENTARES	SINAPI	H	0,01250000	19,87	0,24
TOTAL SERVICOS:						0,26
VALOR:						13,72

97906 - CAIXA ENTERRADA HIDRÁULICA RETANGULAR, EM ALVENARIA COM BLOCOS DE CONCRETO, DIMENSÕES INTERNAS: 0,6X0,6X0,6 M PARA REDE DE ESGOTO. AF_12/2020 (UN)

MATERIAL	DESCRICO	FONTE	UNID	COEFICIENTE	PREÇO UNITÁRIO	TOTAL
00000650	BLOCO DE VEDAÇÃO DE CONCRETO, 9 X 19 X 39 CM (CLASSE C - NBR 6136)	SINAPI	UN	22,41450000	2,13	47,74
TOTAL MATERIAL:						47,74
SERVICOS						
SERVICO	DESCRICO	FONTE	UNID	COEFICIENTE	PREÇO UNITÁRIO	TOTAL
5678	RETROESCAVADEIRA SOBRE RODAS COM CARREGADEIRA, TRAÇÃO 4X4, POTÊNCIA LÍQ. 88 HP, CAÇAMBA CARREG. CAP. MÍN. 1 M3, CAÇAMBA RETRO CAP. 0,26 M3, PESO OPERACIONAL MÍN. 6.674 KG, PROFUNDIDADE ESCAVAÇÃO MÁX. 4,37 M - CHP DIURNO. AF_06/2014	SINAPI	CHP	0,00870000	108,33	0,94

Handwritten initials and marks on the right margin.

5679	RETROSCAVADEIRA SOBRE RODAS COM CARREGADEIRA, TRACÇÃO 4X4, POTÊNCIA LÍQ. 88 HP, CAÇAMBA CARREG. CAP. MÍN. 1 M3, CAÇAMBA RETRO CAP. 0,26 M3, PESO OPERACIONAL MÍN. 6.674 KG, PROFUNDIDADE ESCAVAÇÃO MÁX. 4,37 M - CHI DIURNO. AF_06/2014	SINAPI	CHI	0,02940000	41,36	1,21
87316	ARGAMASSA TRAÇO 1:4 (EM VOLUME DE CIMENTO E AREIA GROSSA ÚMIDA) PARA CHAPISCO CONVENCIONAL, PREPARO MECÂNICO COM BETONEIRA 400 L. AF_08/2019	SINAPI	M3	0,00140000	363,78	0,50
88309	PEDREIRO COM ENCARGOS COMPLEMENTARES	SINAPI	H	4,22300000	19,97	84,33
88316	SERVENTE COM ENCARGOS COMPLEMENTARES	SINAPI	H	4,22300000	14,95	63,13
94970	CONCRETO FCK = 20MPA, TRACÇÃO 1:2,7:3 (EM MASSA SECA DE CIMENTO/AREIA MÉDIA/ BRITA 1) - PREPARO MECÂNICO COM BETONEIRA 600 L. AF_05/2021	SINAPI	M3	0,07440000	344,02	25,59
97735	PEÇA RETANGULAR PRÉ-MOLDADA, VOLUME DE CONCRETO DE 30 A 100 LITROS, TAXA DE AÇO APROXIMADA DE 30KG/M³. AF_01/2018	SINAPI	M3	0,04480000	2.028,72	90,88
100475	ARGAMASSA TRAÇO 1:3 (EM VOLUME DE CIMENTO E AREIA MÉDIA ÚMIDA) COM ADIÇÃO DE IMPERMEABILIZANTE, PREPARO MECÂNICO COM BETONEIRA 400 L. AF_08/2019	SINAPI	M3	0,07280000	539,87	39,30
101616	PREPARO DE FUNDO DE VALA COM LARGURA MENOR QUE 1,5 M (ACERTO DO SOLO NATURAL). AF_08/2020	SINAPI	M2	0,81000000	4,46	3,61
					TOTAL SERVIÇO:	309,49
					VALOR:	357,23



91796 - (COMPOSIÇÃO REPRESENTATIVA) DO SERVIÇO DE INSTALAÇÃO DE TUBO DE PVC, SÉRIE NORMAL, ESGOTO PREDIAL, DN 150 MM (INSTALADO EM SUB-COLETOR AÉREO), INCLUSIVE CONEXÕES, CORTES E FIXAÇÕES, PARA PRÉDIOS. AF_10/2015 (M)

SERVICO	FONTE	UNID	COEFICIENTE	PREÇO UNITÁRIO	TOTAL	
89849	TUBO PVC, SÉRIE NORMAL, ESGOTO PREDIAL, DN 150 MM, FORNECIDO E INSTALADO EM SUBCOLETOR AÉREO DE ESGOTO SANITÁRIO. AF_12/2014	SINAPI	M	1,00000000	54,66	54,66
89855	JOELHO 45 GRAUS, PVC, SÉRIE NORMAL, ESGOTO PREDIAL, DN 150 MM, JUNTA ELÁSTICA, FORNECIDO E INSTALADO EM SUBCOLETOR AÉREO DE ESGOTO SANITÁRIO. AF_12/2014	SINAPI	UN	0,01110000	82,68	0,91
90438	FURO EM ALVENARIA PARA DIÂMETROS MAIORES QUE 75 MM. AF_05/2015	SINAPI	UN	0,08960000	37,61	3,36
91189	CHUMBAMENTO PONTUAL DE ABERTURA EM LAJE COM PASSAGEM DE MAIS DE 1 TUBO DE DIÂMETRO EQUIVALENTE IGUAL À 50 MM. AF_05/2015	SINAPI	UN	0,17150000	44,33	7,60
91192	CHUMBAMENTO PONTUAL EM PASSAGEM DE TUBO COM DIÂMETRO MAIOR QUE 75 MM. AF_05/2015	SINAPI	UN	0,08960000	4,49	0,40
					TOTAL SERVIÇO:	66,93
					VALOR:	66,93

87879 - CHAPISCO APLICADO EM ALVENARIAS E ESTRUTURAS DE CONCRETO INTERNAS, COM COLHER DE PEDREIRO. ARGAMASSA TRAÇO 1:3 COM PREPARO EM BETONEIRA 400L. AF_06/2014 (M2)

SERVICO	FONTE	UNID	COEFICIENTE	PREÇO UNITÁRIO	TOTAL	
87313	ARGAMASSA TRAÇO 1:3 (EM VOLUME DE CIMENTO E AREIA GROSSA ÚMIDA) PARA CHAPISCO CONVENCIONAL, PREPARO MECÂNICO COM BETONEIRA 400 L. AF_08/2019	SINAPI	M3	0,00420000	396,32	1,66
88309	PEDREIRO COM ENCARGOS COMPLEMENTARES	SINAPI	H	0,07000000	19,97	1,39
88316	SERVENTE COM ENCARGOS COMPLEMENTARES	SINAPI	H	0,00700000	14,95	0,10
					TOTAL SERVIÇO:	3,15
					VALOR:	3,15

87530 - MASSA ÚNICA, PARA RECEBIMENTO DE PINTURA, EM ARGAMASSA TRAÇO 1:2:8, PREPARO MANUAL, APLICADA MANUALMENTE EM FACES INTERNAS DE PAREDES, ESPESSURA DE 20MM, COM EXECUÇÃO DE TALISCAS. AF_06/2014 (M2)

SERVICO	FONTE	UNID	COEFICIENTE	PREÇO UNITÁRIO	TOTAL	
87369	ARGAMASSA TRAÇO 1:2:8 (EM VOLUME DE CIMENTO, CAL E AREIA MÉDIA ÚMIDA) PARA EMBOÇO/MASSA ÚNICA/ASSENTAMENTO DE ALVENARIA DE VEDAÇÃO, PREPARO MANUAL. AF_08/2019	SINAPI	M3	0,03760000	483,73	18,18
88309	PEDREIRO COM ENCARGOS COMPLEMENTARES	SINAPI	H	0,47000000	19,97	9,38
88316	SERVENTE COM ENCARGOS COMPLEMENTARES	SINAPI	H	0,17100000	14,95	2,55
					TOTAL SERVIÇO:	30,11
					VALOR:	30,11

98555 - IMPERMEABILIZAÇÃO DE SUPERFÍCIE COM ARGAMASSA POLIMÉRICA / MEMBRANA ACRÍLICA, 3 DEMÃOS. AF_06/2018 (M2)

MATERIAL	FONTE	UNID	COEFICIENTE	PREÇO UNITÁRIO	TOTAL	
00000135	ARGAMASSA POLIMÉRICA IMPERMEABILIZANTE SEMIFLEXÍVEL, BICOMPONENTE (MEMBRANA IMPERMEABILIZANTE ACRÍLICA)	SINAPI	KG	3,20000000	2,79	8,92
					TOTAL MATERIAL:	8,92

SERVICO	FONTES	UNID	COEFICIENTE	PREÇO UNITÁRIO	TOTAL
88243	AJUDANTE ESPECIALIZADO COM ENCARGOS COMPLEMENTARES	SINAPI H	0,10800000	17,68	1,90
88270	IMPERMEABILIZADOR COM ENCARGOS COMPLEMENTARES	SINAPI H	0,53200000	19,97	10,62
TOTAL SERVICOS:					12,52
VALOR:					21,44

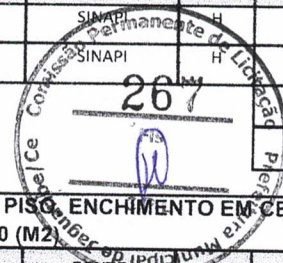

101963 - LAJE PRÉ-MOLDADA UNIDIRECIONAL, BIPOIADA, PARA PISO, ENCHIMENTO EM CERÂMICA, VIGOTA CONVENCIONAL, ALTURA TOTAL DA LAJE (ENCHIMENTO+CAPA) = (8+4). AF 11/2020 (M2)

MATERIAL	FONTES	UNID	COEFICIENTE	PREÇO UNITÁRIO	TOTAL
00003743	LAJE PRÉ-MOLDADA CONVENCIONAL (LAJOTAS + VIGOTAS) PARA PISO, UNIDIRECIONAL, SOBRECARGA DE 200 KG/M2, VAO ATE 3,50 M (SEM COLOCACAO)	SINAPI M2	1,00000000	46,74	46,74
00006193	TABUA NAO APARELHADA *2,5 X 20* CM, EM MACARANDUBA, ANGELIM OU EQUIVALENTE DA REGIAO - BRUTA	SINAPI M	1,87000000	14,06	26,29
00040304	PREGO DE ACO POLIDO COM CABECA DUPLA 17 X 27 (2 1/2 X 11)	SINAPI KG	0,04000000	24,48	0,97
TOTAL MATERIAL:					74,00

SERVICO	FONTES	UNID	COEFICIENTE	PREÇO UNITÁRIO	TOTAL
88262	CARPINTEIRO DE FORMAS COM ENCARGOS COMPLEMENTARES	SINAPI H	0,50100000	19,77	9,90
88316	SERVENTE COM ENCARGOS COMPLEMENTARES	SINAPI H	0,35400000	14,95	5,29
92273	FABRICAÇÃO DE ESCORAS DO TIPO PONTALETE, EM MADEIRA, PARA PÉ-DIREITO SIMPLES. AF_09/2020	SINAPI M	0,97000000	17,08	16,56
92723	CONCRETAGEM DE VIGAS E LAJES, FCK=20 MPA, PARA LAJES PREMOLDADAS COM USO DE BOMBA EM EDIFICAÇÃO COM ÁREA MÉDIA DE LAJES MENOR OU IGUAL A 20 M² - LANÇAMENTO, ADENSAMENTO E ACABAMENTO. AF 12/2015	SINAPI M3	0,05400000	443,63	23,95
92783	ARMAÇÃO DE LAJE DE UMA ESTRUTURA CONVENCIONAL DE CONCRETO ARMADO EM UMA EDIFICAÇÃO TÉRREA OU SOBRADO UTILIZANDO AÇO CA-60 DE 4,2 MM - MONTAGEM. AF 12/2015	SINAPI KG	1,21100000	19,71	23,86
TOTAL SERVICOS:					79,56
VALOR:					153,56

89356 - TUBO, PVC, SOLDÁVEL, DN 25MM, INSTALADO EM RAMAL OU SUB-RAMAL DE AGUA - FORNECIMENTO E INSTALAÇÃO. AF 12/2014 (M)

MATERIAL	FONTES	UNID	COEFICIENTE	PREÇO UNITÁRIO	TOTAL
00009868	TUBO PVC, SOLDÁVEL, DN 25 MM, AGUA FRIA (NBR-5648)	SINAPI M	1,06100000	4,08	4,32
00038383	LIXA D'AGUA EM FOLHA, GRAO 100	SINAPI UN	0,12300000	1,83	0,22
TOTAL MATERIAL:					4,54

SERVICO	FONTES	UNID	COEFICIENTE	PREÇO UNITÁRIO	TOTAL
88248	AUXILIAR DE ENCANADOR OU BOMBEIRO HIDRÁULICO COM ENCARGOS COMPLEMENTARES	SINAPI H	0,36900000	15,29	5,64
88267	ENCANADOR OU BOMBEIRO HIDRÁULICO COM ENCARGOS COMPLEMENTARES	SINAPI H	0,36900000	19,49	7,19
TOTAL SERVICOS:					12,83
VALOR:					17,37

89357 - TUBO, PVC, SOLDÁVEL, DN 32MM, INSTALADO EM RAMAL OU SUB-RAMAL DE AGUA - FORNECIMENTO E INSTALAÇÃO. AF 12/2014 (M)

MATERIAL	FONTES	UNID	COEFICIENTE	PREÇO UNITÁRIO	TOTAL
00009869	TUBO PVC, SOLDÁVEL, DN 32 MM, AGUA FRIA (NBR-5648)	SINAPI M	1,06100000	9,16	9,71
00038383	LIXA D'AGUA EM FOLHA, GRAO 100	SINAPI UN	0,14700000	1,83	0,26
TOTAL MATERIAL:					9,97

SERVICO	FONTES	UNID	COEFICIENTE	PREÇO UNITÁRIO	TOTAL
88248	AUXILIAR DE ENCANADOR OU BOMBEIRO HIDRÁULICO COM ENCARGOS COMPLEMENTARES	SINAPI H	0,44000000	15,29	6,72
88267	ENCANADOR OU BOMBEIRO HIDRÁULICO COM ENCARGOS COMPLEMENTARES	SINAPI H	0,44000000	19,49	8,57
TOTAL SERVICOS:					15,29
VALOR:					25,26

94650 - TUBO, PVC, SOLDÁVEL, DN 40 MM, INSTALADO EM RESERVAÇÃO DE AGUA DE EDIFICAÇÃO QUE POSSUA RESERVATÓRIO DE FIBRA/FIBROCIMENTO FORNECIMENTO E INSTALAÇÃO. AF 06/2016 (M)

MATERIAL	FONTES	UNID	COEFICIENTE	PREÇO UNITÁRIO	TOTAL
00009874	TUBO PVC, SOLDÁVEL, DN 40 MM, AGUA FRIA (NBR-5648)	SINAPI M	1,02700000	13,34	13,70
00038383	LIXA D'AGUA EM FOLHA, GRAO 100	SINAPI UN	0,01100000	1,83	0,02

SERVICO						TOTAL MATERIAL:		13,72
		FONTE	UNID	COEFICIENTE	PREÇO UNITÁRIO	TOTAL		
88248	AUXILIAR DE ENCANADOR OU BOMBEIRO HIDRÁULICO COM ENCARGOS COMPLEMENTARES	SINAPI	H	0,18900000	15,29	2,88		
88267	ENCANADOR OU BOMBEIRO HIDRÁULICO COM ENCARGOS COMPLEMENTARES	SINAPI	H	0,18900000	19,49	3,68		
						TOTAL SERVICOS:		6,56
						VALOR:		20,28



94651 - TUBO, PVC, SOLDÁVEL, DN 50 MM, INSTALADO EM RESERVAÇÃO DE AGUA DE EDIFICAÇÃO QUE POSSUA RESERVATORIO DE FIBRA/FIBROCIMENTO FORNECIMENTO E INSTALAÇÃO. AF_06/2016 (M)								
MATERIAL			FONTE	UNID	COEFICIENTE	PREÇO UNITÁRIO	TOTAL	
00009875	TUBO PVC, SOLDÁVEL, DN 50 MM, PARA AGUA FRIA (NBR-5648)	SINAPI	M	1,02700000	15,28	15,69		
00038383	LIXA D'AGUA EM FOLHA, GRAO 100	SINAPI	UN	0,01100000	1,83	0,02		
						TOTAL MATERIAL:		15,71

SERVICO						TOTAL		
		FONTE	UNID	COEFICIENTE	PREÇO UNITÁRIO	TOTAL		
88248	AUXILIAR DE ENCANADOR OU BOMBEIRO HIDRÁULICO COM ENCARGOS COMPLEMENTARES	SINAPI	H	0,18900000	15,29	2,88		
88267	ENCANADOR OU BOMBEIRO HIDRÁULICO COM ENCARGOS COMPLEMENTARES	SINAPI	H	0,18900000	19,49	3,68		
						TOTAL SERVICOS:		6,56
						VALOR:		22,27

9653 - TUBO, PVC, SOLDÁVEL, DN 75 MM, INSTALADO EM RESERVAÇÃO DE AGUA DE EDIFICAÇÃO QUE POSSUA RESERVATORIO DE FIBRA/FIBROCIMENTO FORNECIMENTO E INSTALAÇÃO. AF_06/2016 (M)								
MATERIAL			FONTE	UNID	COEFICIENTE	PREÇO UNITÁRIO	TOTAL	
00009871	TUBO PVC, SOLDÁVEL, DN 75 MM, AGUA FRIA (NBR-5648)	SINAPI	M	0,99100000	43,18	42,79		
00038383	LIXA D'AGUA EM FOLHA, GRAO 100	SINAPI	UN	0,01700000	1,83	0,03		
						TOTAL MATERIAL:		42,82

SERVICO						TOTAL		
		FONTE	UNID	COEFICIENTE	PREÇO UNITÁRIO	TOTAL		
88248	AUXILIAR DE ENCANADOR OU BOMBEIRO HIDRÁULICO COM ENCARGOS COMPLEMENTARES	SINAPI	H	0,30700000	15,29	4,69		
88267	ENCANADOR OU BOMBEIRO HIDRÁULICO COM ENCARGOS COMPLEMENTARES	SINAPI	H	0,30700000	19,49	5,98		
						TOTAL SERVICOS:		10,67
						VALOR:		53,49

94500 - REGISTRO DE GAVETA BRUTO, LATÃO, ROSCÁVEL, 3" - FORNECIMENTO E INSTALAÇÃO. AF_08/2021 (UN)								
MATERIAL			FONTE	UNID	COEFICIENTE	PREÇO UNITÁRIO	TOTAL	
00003148	FITA VEDA ROSCA EM ROLOS DE 18 MM X 50 M (L X C)	SINAPI	UN	0,03540000	14,38	0,50		
00006012	REGISTRO GAVETA BRUTO EM LATAO FORJADO, BITOLA 3" (REF 1509)	SINAPI	UN	1,00000000	266,89	266,89		
						TOTAL MATERIAL:		267,39

SERVICO						TOTAL		
		FONTE	UNID	COEFICIENTE	PREÇO UNITÁRIO	TOTAL		
88248	AUXILIAR DE ENCANADOR OU BOMBEIRO HIDRÁULICO COM ENCARGOS COMPLEMENTARES	SINAPI	H	0,56950000	15,29	8,70		
88267	ENCANADOR OU BOMBEIRO HIDRÁULICO COM ENCARGOS COMPLEMENTARES	SINAPI	H	0,56950000	19,49	11,09		
						TOTAL SERVICOS:		19,79
						VALOR:		287,18

94794 - REGISTRO DE GAVETA BRUTO, LATAO, ROSCAVEL, 1 1/2", COM ACABAMENTO E CANOPLA CROMADOS - FORNECIMENTO E INSTALAÇÃO. AF_08/2021 (UN)								
MATERIAL			FONTE	UNID	COEFICIENTE	PREÇO UNITÁRIO	TOTAL	
00003148	FITA VEDA ROSCA EM ROLOS DE 18 MM X 50 M (L X C)	SINAPI	UN	0,01920000	14,38	0,27		
00006015	REGISTRO GAVETA COM ACABAMENTO E CANOPLA CROMADOS, SIMPLES, BITOLA 1 1/2" (REF 1509)	SINAPI	UN	1,00000000	122,03	122,03		
						TOTAL MATERIAL:		122,30

SERVICO						TOTAL		
		FONTE	UNID	COEFICIENTE	PREÇO UNITÁRIO	TOTAL		
88248	AUXILIAR DE ENCANADOR OU BOMBEIRO HIDRÁULICO COM ENCARGOS COMPLEMENTARES	SINAPI	H	0,37430000	15,29	5,72		
88267	ENCANADOR OU BOMBEIRO HIDRÁULICO COM ENCARGOS COMPLEMENTARES	SINAPI	H	0,37430000	19,49	7,29		
						TOTAL SERVICOS:		13,01

VALOR:	135,31
--------	--------

89987 - REGISTRO DE GAVETA BRUTO, LATAO, ROSCAVEL, 3/4", COM ACABAMENTO E CANOPLA CROMADOS - FORNECIMENTO E INSTALAÇÃO. AF_08/2021 (UN)

MATERIAL		FORTE	UNID	COEFICIENTE	PREÇO UNITÁRIO	TOTAL
00003148	FITA VEDA ROSCA EM ROLOS DE 18 MM X 50 M (L X C)	SINAPI	UN	0,01060000	14,38	0,15
00006005	REGISTRO GAVETA COM ACABAMENTO E CANOPLA CROMADOS, SIMPLES, BITOLA 3/4 " (REF 1509)	SINAPI	UN	1,00000000	68,55	68,55
TOTAL MATERIAL:						68,70
SERVICO		FORTE	UNID	COEFICIENTE	PREÇO UNITÁRIO	TOTAL
88248	AUXILIAR DE ENCANADOR OU BOMBEIRO HIDRÁULICO COM ENCARGOS COMPLEMENTARES	SINAPI	H	0,22120000	15,29	3,38
88267	ENCANADOR OU BOMBEIRO HIDRÁULICO COM ENCARGOS COMPLEMENTARES	SINAPI	H	0,22120000	19,49	4,31
TOTAL SERVICOS:						7,69
VALOR:						76,39

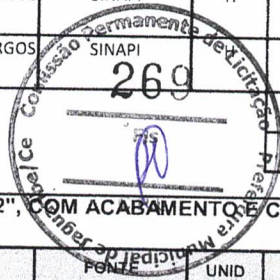

89984 - REGISTRO DE PRESSAO BRUTO, LATAO, ROSCAVEL, 1/2", COM ACABAMENTO E CANOPLA CROMADOS - FORNECIMENTO E INSTALAÇÃO. AF_08/2021 (UN)

MATERIAL		FORTE	UNID	COEFICIENTE	PREÇO UNITÁRIO	TOTAL
00003148	FITA VEDA ROSCA EM ROLOS DE 18 MM X 50 M (L X C)	SINAPI	UN	0,00840000	14,38	0,12
00006021	REGISTRO PRESSAO COM ACABAMENTO E CANOPLA CROMADA, SIMPLES, BITOLA 1/2 " (REF 1416)	SINAPI	UN	1,00000000	62,54	62,54
TOTAL MATERIAL:						62,66
SERVICO		FORTE	UNID	COEFICIENTE	PREÇO UNITÁRIO	TOTAL
88248	AUXILIAR DE ENCANADOR OU BOMBEIRO HIDRÁULICO COM ENCARGOS COMPLEMENTARES	SINAPI	H	0,18290000	15,29	2,79
88267	ENCANADOR OU BOMBEIRO HIDRÁULICO COM ENCARGOS COMPLEMENTARES	SINAPI	H	0,18290000	19,49	3,56
TOTAL SERVICOS:						6,35
VALOR:						69,01

86935 - CUBA DE EMBUTIR DE AÇO INOXIDAVEL MÉDIA, INCLUSO VÁLVULA TIPO AMERICANA EM METAL CROMADO E SIFÃO FLEXÍVEL EM PVC - FORNECIMENTO E INSTALAÇÃO. AF_01/2020 (UN)

SERVICO		FORTE	UNID	COEFICIENTE	PREÇO UNITÁRIO	TOTAL
86878	VÁLVULA EM METAL CROMADO TIPO AMERICANA 3.1/2? X 1.1/2? PARA PIA FORNECIMENTO E INSTALAÇÃO. AF_01/2020	SINAPI	UN	1,00000000	45,32	45,32
86883	SIFÃO DO TIPO FLEXÍVEL EM PVC 1 X 1.1/2 - FORNECIMENTO E INSTALAÇÃO. AF_01/2020	SINAPI	UN	1,00000000	11,04	11,04
86900	CUBA DE EMBUTIR RETANGULAR DE AÇO INOXIDÁVEL, 46 X 30 X 12 CM - FORNECIMENTO E INSTALAÇÃO. AF_01/2020	SINAPI	UN	1,00000000	170,77	170,77
TOTAL SERVICOS:						227,13
VALOR:						227,13

86937 - CUBA DE EMBUTIR OVAL EM LOUÇA BRANCA, 35 X 50CM OU EQUIVALENTE, INCLUSO VÁLVULA EM METAL CROMADO E SIFÃO FLEXÍVEL EM PVC - FORNECIMENTO E INSTALAÇÃO. AF_01/2020 (UN)

SERVICO		FORTE	UNID	COEFICIENTE	PREÇO UNITÁRIO	TOTAL
86877	VÁLVULA EM METAL CROMADO 1.1/2? X 1.1/2? PARA TANQUE OU LAVATÓRIO, COM OU SEM LADRÃO - FORNECIMENTO E INSTALAÇÃO. AF_01/2020	SINAPI	UN	1,00000000	42,10	42,10
86883	SIFÃO DO TIPO FLEXÍVEL EM PVC 1 X 1.1/2 - FORNECIMENTO E INSTALAÇÃO. AF_01/2020	SINAPI	UN	1,00000000	11,04	11,04
86901	CUBA DE EMBUTIR OVAL EM LOUÇA BRANCA, 35 X 50CM OU EQUIVALENTE - FORNECIMENTO E INSTALAÇÃO. AF_01/2020	SINAPI	UN	1,00000000	119,97	119,97
TOTAL SERVICOS:						173,11
VALOR:						173,11

86888 - VASO SANITÁRIO SIFONADO COM CAIXA ACOPLADA LOUÇA BRANCA - FORNECIMENTO E INSTALAÇÃO. AF_01/2020 (UN)

MATERIAL		FORTE	UNID	COEFICIENTE	PREÇO UNITÁRIO	TOTAL
00004384	PARAFUSO NIQUELADO COM ACABAMENTO CROMADO PARA FIXAR PEÇA SANITARIA, INCLUI PORCA CEGA, ARRUELA E BUCHA DE NYLON TAMANHO S-10	SINAPI	UN	2,00000000	23,38	46,76
00006138	ANEL DE VEDACAO, PVC FLEXIVEL, 100 MM, PARA SAIDA DE BACIA / VASO SANITARIO	SINAPI	UN	1,00000000	10,07	10,07
00010422	BACIA SANITARIA (VASO) COM CAIXA ACOPLADA, SIFAO APARENTE, DE LOUCA BRANCA (SEM ASSENTO)	SINAPI	UN	1,00000000	310,66	310,66
00037329	REJUNTE EPOXI, QUALQUER COR	SINAPI	KG	0,08810000	87,80	7,73
TOTAL MATERIAL:						375,22

SERVICO	FONTE	UNID	COEFICIENTE	PREÇO UNITÁRIO	TOTAL
88267	ENCANADOR OU BOMBEIRO HIDRÁULICO COM ENCARGOS COMPLEMENTARES	H	0,77910000	19,49	15,18
88316	SERVEnte COM ENCARGOS COMPLEMENTARES	H	0,43840000	14,95	6,55
TOTAL SERVIÇO:					21,73
VALOR:					396,95

100858 - MICTÓRIO SIFONADO LOUÇA BRANCA ? PADRÃO MÉDIO ? FORNECIMENTO E INSTALAÇÃO. AF_01/2020 (UN)

MATERIAL	FONTE	UNID	COEFICIENTE	PREÇO UNITÁRIO	TOTAL
00003146	FITA VEDA ROSCA EM ROLOS DE 18 MM X 10 M (L X C)	UN	0,03650000	3,90	0,14
00004351	PARAFUSO NIQUELADO 3 1/2" COM ACABAMENTO CROMADO PARA FIXAR PEÇA SANITARIA, INCLUI PORCA CEGA, ARRUELA E BUCHA DE NYLON TAMANHO S-8	UN	2,00000000	17,33	34,66
00006142	CONJUNTO DE LIGACAO PARA BACIA SANITARIA AJUSTAVEL, EM PLASTICO BRANCO, COM TUBO, CANOPLA E ESPUDE	UN	1,00000000	7,00	7,00
00010432	MICTORIO INDIVIDUAL, SIFONADO, LOUCA BRANCA, SEM COMPLEMENTOS	UN	1,00000000	289,36	289,36
00021112	VALVULA DE DESCARGA EM METAL CROMADO PARA MICTORIO COM ACIONAMENTO POR PRESSAO E FECHAMENTO AUTOMATICO	UN	1,00000000	238,82	238,82
TOTAL MATERIAL:					569,98

SERVICO	FONTE	UNID	COEFICIENTE	PREÇO UNITÁRIO	TOTAL
88267	ENCANADOR OU BOMBEIRO HIDRÁULICO COM ENCARGOS COMPLEMENTARES	H	1,00900000	19,49	19,66
88316	SERVEnte COM ENCARGOS COMPLEMENTARES	H	0,31790000	14,95	4,75
TOTAL SERVIÇO:					24,41
VALOR:					594,39

95542 - PORTA TOALHA ROSTO EM METAL CROMADO, TIPO ARGOLA, INCLUSO FIXAÇÃO. AF_01/2020 (UN)

MATERIAL	FONTE	UNID	COEFICIENTE	PREÇO UNITÁRIO	TOTAL
00021101	PORTA TOALHA ROSTO EM METAL CROMADO, TIPO ARGOLA	UN	1,00000000	20,37	20,37
TOTAL MATERIAL:					20,37

SERVICO	FONTE	UNID	COEFICIENTE	PREÇO UNITÁRIO	TOTAL
88267	ENCANADOR OU BOMBEIRO HIDRÁULICO COM ENCARGOS COMPLEMENTARES	H	0,31620000	19,49	6,16
88316	SERVEnte COM ENCARGOS COMPLEMENTARES	H	0,09960000	14,95	1,48
TOTAL SERVIÇO:					7,64
VALOR:					28,01

99251 - CAIXA ENTERRADA HIDRAULICA RETANGULAR EM ALVENARIA COM TIJOLOS CERÁMICOS MACIÇOS, DIMENSÕES INTERNAS: 0,4X0,4X0,4 M PARA REDE DE DRENAGEM. AF_12/2020 (UN)

MATERIAL	FONTE	UNID	COEFICIENTE	PREÇO UNITÁRIO	TOTAL
00007258	TIJOLO CERAMICO MACICO COMUM *5 X 10 X 20* CM (L X A X C)	UN	77,40270000	0,59	45,66
TOTAL MATERIAL:					45,66

SERVICO	FONTE	UNID	COEFICIENTE	PREÇO UNITÁRIO	TOTAL
87316	ARGAMASSA TRAÇO 1:4 (EM VOLUME DE CIMENTO E AREIA GROSSA ÚMIDA) PARA CHAPISCO CONVENCIONAL, PREPARO MECÂNICO COM BETONEIRA 400 L. AF_08/2019	M3	0,00060000	363,78	0,21
88309	PEDREIRO COM ENCARGOS COMPLEMENTARES	H	2,84870000	19,97	56,88
88316	SERVEnte COM ENCARGOS COMPLEMENTARES	H	2,84870000	14,95	42,58
88628	ARGAMASSA TRAÇO 1:3 (EM VOLUME DE CIMENTO E AREIA MÉDIA ÚMIDA), PREPARO MECÂNICO COM BETONEIRA 400 L. AF_08/2019	M3	0,05150000	413,72	21,30
94970	CONCRETO FCK = 20MPa, TRAÇO 1:2,7:3 (EM MASSA SECA DE CIMENTO/ AREIA MÉDIA/ BRITA 1) - PREPARO MECÂNICO COM BETONEIRA 600 L. AF_05/2021	M3	0,04190000	344,02	14,41
97734	PEÇA RETANGULAR PRÉ-MOLDADA, VOLUME DE CONCRETO DE 10 A 30 LITROS, TAXA DE AÇO APROXIMADA DE 30KG/M³. AF_01/2018	M3	0,02520000	2.407,10	60,65
101616	PREPARO DE FUNDO DE VALA COM LARGURA MENOR QUE 1,5 M (ACERTO DO SOLO NATURAL). AF_08/2020	M2	0,49000000	4,46	2,18
TOTAL SERVIÇO:					198,21
VALOR:					243,87

94795 - TORNEIRA DE BOIA PARA CAIXA D'ÁGUA, ROSCÁVEL, 1/2" - FORNECIMENTO E INSTALAÇÃO. AF_08/2021 (UN)

MATERIAL		FORNTE	UNID	COEFICIENTE	PREÇO UNITÁRIO	TOTAL
00003148	FITA VEDA ROSCA EM ROLOS DE 18 MM X 50 M (L X C)	SINAPI	UN	0,00420000	14,38	0,06
00011829	TORNEIRA DE BOIA CONVENCIONAL PARA CAIXA D'AGUA, AGUA FRIA, 1/2", COM HASTE E TORNEIRA METALICOS E BALAO PLASTICO	SINAPI	UN	1,00000000	30,32	30,32
TOTAL MATERIAL:						30,38

SERVICO		FORNTE	UNID	COEFICIENTE	PREÇO UNITÁRIO	TOTAL
88248	AUXILIAR DE ENCANADOR OU BOMBEIRO HIDRÁULICO COM ENCARGOS COMPLEMENTARES	SINAPI	H	0,12420000	15,29	1,89
88267	ENCANADOR OU BOMBEIRO HIDRÁULICO COM ENCARGOS COMPLEMENTARES	SINAPI	H	0,12420000	19,49	2,42
TOTAL SERVICOS:						4,31
VALOR:						34,69

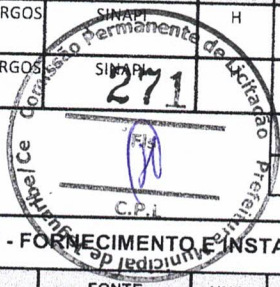

94800 - TORNEIRA DE BOIA PARA CAIXA D'ÁGUA, ROSCÁVEL, 2" - FORNECIMENTO E INSTALAÇÃO. AF_08/2021 (UN)

MATERIAL		FORNTE	UNID	COEFICIENTE	PREÇO UNITÁRIO	TOTAL
00003148	FITA VEDA ROSCA EM ROLOS DE 18 MM X 50 M (L X C)	SINAPI	UN	0,01200000	14,38	0,17
00011767	TORNEIRA DE BOIA CONVENCIONAL PARA CAIXA D'AGUA, 2", AGUA FRIA, COM HASTE E TORNEIRA METALICOS E BALAO PLASTICO	SINAPI	UN	1,00000000	196,18	196,18
TOTAL MATERIAL:						196,35

SERVICO		FORNTE	UNID	COEFICIENTE	PREÇO UNITÁRIO	TOTAL
88248	AUXILIAR DE ENCANADOR OU BOMBEIRO HIDRÁULICO COM ENCARGOS COMPLEMENTARES	SINAPI	H	0,58700000	15,29	8,97
88267	ENCANADOR OU BOMBEIRO HIDRÁULICO COM ENCARGOS COMPLEMENTARES	SINAPI	H	0,58700000	19,49	11,44
TOTAL SERVICOS:						20,41
VALOR:						216,76

93654 - DISJUNTOR MONOPOLAR TIPO DIN, CORRENTE NOMINAL DE 16A - FORNECIMENTO E INSTALAÇÃO. AF_10/2020 (UN)

MATERIAL		FORNTE	UNID	COEFICIENTE	PREÇO UNITÁRIO	TOTAL
00001570	TERMINAL A COMPRESSAO EM COBRE ESTANHADO PARA CABO 2,5 MM2, 1 FURO E 1 COMPRESSAO, PARA PARAFUSO DE FIXACAO M5	SINAPI	UN	1,00000000	0,83	0,83
00034653	DISJUNTOR TIPO DIN/IEC, MONOPOLAR DE 6 ATE 32A	SINAPI	UN	1,00000000	8,30	8,30
TOTAL MATERIAL:						9,13

SERVICO		FORNTE	UNID	COEFICIENTE	PREÇO UNITÁRIO	TOTAL
88247	AUXILIAR DE ELETRICISTA COM ENCARGOS COMPLEMENTARES	SINAPI	H	0,04760000	15,81	0,75
88264	ELETRICISTA COM ENCARGOS COMPLEMENTARES	SINAPI	H	0,04760000	20,13	0,95
TOTAL SERVICOS:						1,70
VALOR:						10,83

93656 - DISJUNTOR MONOPOLAR TIPO DIN, CORRENTE NOMINAL DE 25A - FORNECIMENTO E INSTALAÇÃO. AF_10/2020 (UN)

MATERIAL		FORNTE	UNID	COEFICIENTE	PREÇO UNITÁRIO	TOTAL
00001571	TERMINAL A COMPRESSAO EM COBRE ESTANHADO PARA CABO 4 MM2, 1 FURO E 1 COMPRESSAO, PARA PARAFUSO DE FIXACAO M5	SINAPI	UN	1,00000000	1,09	1,09
00034653	DISJUNTOR TIPO DIN/IEC, MONOPOLAR DE 6 ATE 32A	SINAPI	UN	1,00000000	8,30	8,30
TOTAL MATERIAL:						9,39

SERVICO		FORNTE	UNID	COEFICIENTE	PREÇO UNITÁRIO	TOTAL
88247	AUXILIAR DE ELETRICISTA COM ENCARGOS COMPLEMENTARES	SINAPI	H	0,06630000	15,81	1,04
88264	ELETRICISTA COM ENCARGOS COMPLEMENTARES	SINAPI	H	0,06630000	20,13	1,33
TOTAL SERVICOS:						2,37
VALOR:						11,76

93670 - DISJUNTOR TRIPOLAR TIPO DIN, CORRENTE NOMINAL DE 25A - FORNECIMENTO E INSTALAÇÃO. AF_10/2020 (UN)

MATERIAL		FORNTE	UNID	COEFICIENTE	PREÇO UNITÁRIO	TOTAL
00001571	TERMINAL A COMPRESSAO EM COBRE ESTANHADO PARA CABO 4 MM2, 1 FURO E 1 COMPRESSAO, PARA PARAFUSO DE FIXACAO M5	SINAPI	UN	3,00000000	1,09	3,27
00034709	DISJUNTOR TIPO DIN/IEC, TRIPOLAR DE 10 ATE 50A	SINAPI	UN	1,00000000	58,29	58,29

SERVICO		FORNecedor	UNID	COEFICIENTE	PREÇO UNITÁRIO	TOTAL
88247	AUXILIAR DE ELETRICISTA COM ENCARGOS COMPLEMENTARES	SINAPI	H	0,19880000	15,81	3,14
88264	ELETRICISTA COM ENCARGOS COMPLEMENTARES	SINAPI	H	0,19880000	20,13	4,00
TOTAL MATERIAL:						61,56
TOTAL SERVICIO:						7,14
VALOR:						68,70

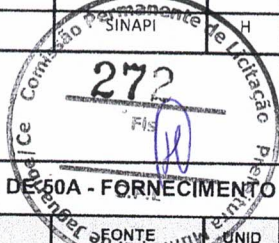

93673 - DISJUNTOR TRIPOLAR TIPO DIN, CORRENTE NOMINAL DE 50A - FORNECIMENTO E INSTALAÇÃO. AF_10/2020 (UN)						
MATERIAL		FORNecedor	UNID	COEFICIENTE	PREÇO UNITÁRIO	TOTAL
00001575	TERMINAL A COMPRESSAO EM COBRE ESTANHADO PARA CABO 16 MM2, 1 FURO E 1 COMPRESSAO, PARA PARAFUSO DE FIXACAO M6	SINAPI	UN	3,00000000	1,66	4,98
00034709	DISJUNTOR TIPO DIN/IEC, TRIPOLAR DE 10 ATE 50A	SINAPI	UN	1,00000000	58,29	58,29
TOTAL MATERIAL:						63,27

SERVICO		FORNecedor	UNID	COEFICIENTE	PREÇO UNITÁRIO	TOTAL
88247	AUXILIAR DE ELETRICISTA COM ENCARGOS COMPLEMENTARES	SINAPI	H	0,56770000	15,81	8,97
88264	ELETRICISTA COM ENCARGOS COMPLEMENTARES	SINAPI	H	0,56770000	20,13	11,42
TOTAL SERVICIO:						20,39
VALOR:						83,66

88 - CAIXA ENTERRADA ELÉTRICA RETANGULAR, EM ALVENARIA COM TIJOLOS CERÁMICOS MACIÇOS, FUNDO COM BRITA, DIMENSÕES INTERNAS: 0,6X0,6X0,6 M. AF_12/2020 (UN)						
MATERIAL		FORNecedor	UNID	COEFICIENTE	PREÇO UNITÁRIO	TOTAL
00007258	TIJOLO CERAMICO MACICO COMUM *5 X 10 X 20* CM (L X A X C)	SINAPI	UN	169,80270000	0,59	100,18
TOTAL MATERIAL:						100,18

SERVICO		FORNecedor	UNID	COEFICIENTE	PREÇO UNITÁRIO	TOTAL
5678	RETROSCAVADEIRA SOBRE RODAS COM CARREGADEIRA, TRAÇÃO 4X4, POTÊNCIA LÍQ. 88 HP, CAÇAMBA CARREG. CAP. MÍN. 1 M3, CAÇAMBA RETRO CAP. 0,26 M3, PESO OPERACIONAL MÍN. 6.674 KG, PROFUNDIDADE ESCAVAÇÃO MÁX. 4,37 M - CHP DIURNO. AF_06/2014	SINAPI	CHP	0,00870000	108,33	0,94
5679	RETROSCAVADEIRA SOBRE RODAS COM CARREGADEIRA, TRAÇÃO 4X4, POTÊNCIA LÍQ. 88 HP, CAÇAMBA CARREG. CAP. MÍN. 1 M3, CAÇAMBA RETRO CAP. 0,26 M3, PESO OPERACIONAL MÍN. 6.674 KG, PROFUNDIDADE ESCAVAÇÃO MÁX. 4,37 M - CHI DIURNO. AF_06/2014	SINAPI	CHI	0,02940000	41,36	1,21
87316	ARGAMASSA TRAÇO 1:4 (EM VOLUME DE CIMENTO E AREIA GROSSA ÚMIDA) PARA CHAPISCO CONVENCIONAL, PREPARO MECÂNICO COM BETONEIRA 400 L. AF_08/2019	SINAPI	M3	0,00140000	363,78	0,50
88309	PEDREIRO COM ENCARGOS COMPLEMENTARES	SINAPI	H	5,43920000	19,97	108,62
88316	SERVEnte COM ENCARGOS COMPLEMENTARES	SINAPI	H	5,43920000	14,95	81,31
38628	ARGAMASSA TRAÇO 1:3 (EM VOLUME DE CIMENTO E AREIA MÉDIA ÚMIDA), PREPARO MECÂNICO COM BETONEIRA 400 L. AF_08/2019	SINAPI	M3	0,10120000	413,72	41,86
97735	PEÇA RETANGULAR PRÉ-MOLDADA, VOLUME DE CONCRETO DE 30 A 100 LITROS, TAXA DE AÇO APROXIMADA DE 30KG/M³. AF_01/2018	SINAPI	M3	0,04480000	2.028,72	90,88
101623	PREPARO DE FUNDO DE VALA COM LARGURA MENOR QUE 1,5 M, COM CAMADA DE BRITA, LANÇAMENTO MECANIZADO. AF_08/2020	SINAPI	M3	0,08100000	180,77	14,64
TOTAL SERVICIO:						339,96
VALOR:						440,14

95730 - ELETRODUTO RÍGIDO SOLDÁVEL, PVC, DN 25 MM (3/4??), APARENTE, INSTALADO EM PAREDE - FORNECIMENTO E INSTALAÇÃO. AF_11/2016_P (M)						
MATERIAL		FORNecedor	UNID	COEFICIENTE	PREÇO UNITÁRIO	TOTAL
00002678	ELETRODUTO DE PVC RIGIDO SOLDÁVEL, CLASSE B, DE 25 MM	SINAPI	M	1,04810000	2,64	2,76
TOTAL MATERIAL:						2,76
SERVICO		FORNecedor	UNID	COEFICIENTE	PREÇO UNITÁRIO	TOTAL
88247	AUXILIAR DE ELETRICISTA COM ENCARGOS COMPLEMENTARES	SINAPI	H	0,08110000	15,81	1,28
88264	ELETRICISTA COM ENCARGOS COMPLEMENTARES	SINAPI	H	0,08110000	20,13	1,63
91173	FIXAÇÃO DE TUBOS VERTICAIS DE PPR DIÂMETROS MENORES OU IGUAIS A 40 MM COM ABRAÇADEIRA METÁLICA RÍGIDA TIPO D 1/2", FIXADA EM PERFILADO EM ALVENARIA. AF_05/2015	SINAPI	M	2,00000000	1,13	2,26
TOTAL SERVICIO:						5,17

VALOR:	7,93
--------	------

91871 - ELETRODUTO RÍGIDO ROSCAVEL, PVC, DN 25 MM (3/4"), PARA CIRCUITOS TERMINAIS, INSTALADO EM PAREDE - FORNECIMENTO E INSTALAÇÃO. AF_12/2015 (M)						
MATERIAL		FONTE	UNID	COEFICIENTE	PREÇO UNITÁRIO	TOTAL
00002674	ELETRODUTO DE PVC RIGIDO ROSCAVEL DE 3/4 ", SEM LUVA	SINAPI	M	1,01700000	4,52	4,59
TOTAL MATERIAL:						4,59
SERVICO		FONTE	UNID	COEFICIENTE	PREÇO UNITÁRIO	TOTAL
88247	AUXILIAR DE ELETRICISTA COM ENCARGOS COMPLEMENTARES	SINAPI	H	0,17000000	15,81	2,68
88264	ELETRICISTA COM ENCARGOS COMPLEMENTARES	SINAPI	H	0,17000000	20,13	3,42
TOTAL SERVICOS:						6,10
VALOR:						10,69

91867 - ELETRODUTO RÍGIDO ROSCAVEL, PVC, DN 25 MM (3/4"), PARA CIRCUITOS TERMINAIS, INSTALADO EM LAJE - FORNECIMENTO E INSTALAÇÃO. AF_12/2015 (M)						
MATERIAL		FONTE	UNID	COEFICIENTE	PREÇO UNITÁRIO	TOTAL
00002674	ELETRODUTO DE PVC RIGIDO ROSCAVEL DE 3/4 ", SEM LUVA	SINAPI	M	1,01700000	4,52	4,59
00043132	ARAME RECOZIDO 16 BWG, D = 1,65 MM (0,016 KG/M) OU 18 BWG, D = 1,25 MM (0,01 KG/M)	SINAPI	KG	0,00180000	22,32	0,04
TOTAL MATERIAL:						4,63
SERVICO		FONTE	UNID	COEFICIENTE	PREÇO UNITÁRIO	TOTAL
88247	AUXILIAR DE ELETRICISTA COM ENCARGOS COMPLEMENTARES	SINAPI	H	0,10200000	15,81	1,61
88264	ELETRICISTA COM ENCARGOS COMPLEMENTARES	SINAPI	H	0,10200000	20,13	2,05
TOTAL SERVICOS:						3,66
VALOR:						8,29

93009 - ELETRODUTO RÍGIDO ROSCÁVEL, PVC, DN 60 MM (2") - FORNECIMENTO E INSTALAÇÃO. AF_12/2015 (M)						
MATERIAL		FONTE	UNID	COEFICIENTE	PREÇO UNITÁRIO	TOTAL
00002681	ELETRODUTO DE PVC RIGIDO ROSCAVEL DE 2 ", SEM LUVA	SINAPI	M	1,10000000	16,89	18,57
TOTAL MATERIAL:						18,57
SERVICO		FONTE	UNID	COEFICIENTE	PREÇO UNITÁRIO	TOTAL
88247	AUXILIAR DE ELETRICISTA COM ENCARGOS COMPLEMENTARES	SINAPI	H	0,12900000	15,81	2,03
88264	ELETRICISTA COM ENCARGOS COMPLEMENTARES	SINAPI	H	0,12900000	20,13	2,59
TOTAL SERVICOS:						4,62
VALOR:						23,19

91926 - CABO DE COBRE FLEXIVEL ISOLADO, 2,5 MM², ANTI-CHAMA 450/750 V, PARA CIRCUITOS TERMINAIS - FORNECIMENTO E INSTALAÇÃO. AF_12/2015 (M)						
MATERIAL		FONTE	UNID	COEFICIENTE	PREÇO UNITÁRIO	TOTAL
00001014	CABO DE COBRE, FLEXIVEL, CLASSE 4 OU 5, ISOLACAO EM PVC/A, ANTICHAMA BWF-B, 1 CONDUTOR, 450/750 V, SECAO NOMINAL 2,5 MM2	SINAPI	M	1,19000000	2,27	2,70
00021127	FITA ISOLANTE ADESIVA ANTICHAMA, USO ATE 750 V, EM ROLO DE 19 MM X 5 M	SINAPI	UN	0,00900000	3,85	0,03
TOTAL MATERIAL:						2,73
SERVICO		FONTE	UNID	COEFICIENTE	PREÇO UNITÁRIO	TOTAL
88247	AUXILIAR DE ELETRICISTA COM ENCARGOS COMPLEMENTARES	SINAPI	H	0,03000000	15,81	0,47
88264	ELETRICISTA COM ENCARGOS COMPLEMENTARES	SINAPI	H	0,03000000	20,13	0,60
TOTAL SERVICOS:						1,07
VALOR:						3,80

91927 - CABO DE COBRE FLEXIVEL ISOLADO, 2,5 MM², ANTI-CHAMA 0,6/1,0 KV, PARA CIRCUITOS TERMINAIS - FORNECIMENTO E INSTALAÇÃO. AF_12/2015 (M)						
MATERIAL		FONTE	UNID	COEFICIENTE	PREÇO UNITÁRIO	TOTAL
00001022	CABO DE COBRE, FLEXIVEL, CLASSE 4 OU 5, ISOLACAO EM PVC/A, ANTICHAMA BWF-B, COBERTURA PVC-ST1, ANTICHAMA BWF-B, 1 CONDUTOR, 0,6/1 KV, SECAO NOMINAL 2,5 MM2	SINAPI	M	1,19000000	3,37	4,01
00021127	FITA ISOLANTE ADESIVA ANTICHAMA, USO ATE 750 V, EM ROLO DE 19 MM X 5 M	SINAPI	UN	0,00900000	3,85	0,03
TOTAL MATERIAL:						4,04
SERVICO		FONTE	UNID	COEFICIENTE	PREÇO UNITÁRIO	TOTAL

88247	AUXILIAR DE ELETRICISTA COM ENCARGOS COMPLEMENTARES	SINAPI	H	0,03000000	15,81	0,47
88264	ELETRICISTA COM ENCARGOS COMPLEMENTARES	SINAPI	H	0,03000000	20,13	0,60
					TOTAL SERVICIO:	1,07
					VALOR:	5,11

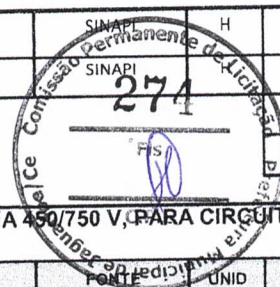

91928 - CABO DE COBRE FLEXIVEL ISOLADO, 4 MM², ANTI-CHAMA 450/750 V, PARA CIRCUITOS TERMINAIS - FORNECIMENTO E INSTALÇÃO. AF_12/2015 (M)

MATERIAL		FORNTE	UNID	COEFICIENTE	PREÇO UNITÁRIO	TOTAL
00000981	CABO DE COBRE, FLEXIVEL, CLASSE 4 OU 5, ISOLACAO EM PVC/A, ANTICHAMA BWF-B, 1 CONDUTOR, 450/750 V, SECAO NOMINAL 4 MM2	SINAPI	M	1,19000000	4,06	4,83
00021127	FITA ISOLANTE ADESIVA ANTICHAMA, USO ATE 750 V, EM ROLO DE 19 MM X 5 M	SINAPI	UN	0,00900000	3,85	0,03
					TOTAL MATERIAL:	4,86

SERVICIO		FORNTE	UNID	COEFICIENTE	PREÇO UNITÁRIO	TOTAL
88247	AUXILIAR DE ELETRICISTA COM ENCARGOS COMPLEMENTARES	SINAPI	H	0,04000000	15,81	0,63
88264	ELETRICISTA COM ENCARGOS COMPLEMENTARES	SINAPI	H	0,04000000	20,13	0,80
					TOTAL SERVICIO:	1,43
					VALOR:	6,29

91933 - CABO DE COBRE FLEXIVEL ISOLADO, 10 MM², ANTI-CHAMA 0,6/1,0 KV, PARA CIRCUITOS TERMINAIS - FORNECIMENTO E INSTALÇÃO. AF_12/2015 (M)

MATERIAL		FORNTE	UNID	COEFICIENTE	PREÇO UNITÁRIO	TOTAL
00001020	CABO DE COBRE, FLEXIVEL, CLASSE 4 OU 5, ISOLACAO EM PVC/A, ANTICHAMA BWF-B, COBERTURA PVC-ST1, ANTICHAMA BWF-B, 1 CONDUTOR, 0,6/1 KV, SECAO NOMINAL 10 MM2	SINAPI	M	1,19000000	10,58	12,59
00021127	FITA ISOLANTE ADESIVA ANTICHAMA, USO ATE 750 V, EM ROLO DE 19 MM X 5 M	SINAPI	UN	0,00900000	3,85	0,03
					TOTAL MATERIAL:	12,62

SERVICIO		FORNTE	UNID	COEFICIENTE	PREÇO UNITÁRIO	TOTAL
88247	AUXILIAR DE ELETRICISTA COM ENCARGOS COMPLEMENTARES	SINAPI	H	0,07700000	15,81	1,21
88264	ELETRICISTA COM ENCARGOS COMPLEMENTARES	SINAPI	H	0,07700000	20,13	1,55
					TOTAL SERVICIO:	2,76
					VALOR:	15,38

5919535 - Carga, manobra e descarga de concreto com caminhão betoneira - carga em central de concreto de 30 m³/h e descarga em extrusora de barreira de concreto (t)

EQUIPAMENTOS	QUANT	UTILIZAÇÃO		CUSTO OPERACIONAL		CUSTO HORÁRIO	
		PROD	IMPR	PROD	IMPR		
E9600	Caminhão betoneira com capacidade de 8 m ³ - 188 kW	2,00000000	0,9400	0,0600	248,1503	78,9542	475,9972
						TOTAL EQUIPAMENTOS:	475,9972
						Custo Horário da Execução:	475,9972
						Produção da Equipe:	30,6500
						Custo Unitário da Execução:	15,5301
						Custo Direto Total:	15,5301
						VALOR:	15,5300

91935 - CABO DE COBRE FLEXIVEL ISOLADO, 16 MM², ANTI-CHAMA 0,6/1,0 KV, PARA CIRCUITOS TERMINAIS - FORNECIMENTO E INSTALÇÃO. AF_12/2015 (M)

MATERIAL		FORNTE	UNID	COEFICIENTE	PREÇO UNITÁRIO	TOTAL
00000995	CABO DE COBRE, FLEXIVEL, CLASSE 4 OU 5, ISOLACAO EM PVC/A, ANTICHAMA BWF-B, COBERTURA PVC-ST1, ANTICHAMA BWF-B, 1 CONDUTOR, 0,6/1 KV, SECAO NOMINAL 16 MM2	SINAPI	M	1,19000000	16,23	19,31
00021127	FITA ISOLANTE ADESIVA ANTICHAMA, USO ATE 750 V, EM ROLO DE 19 MM X 5 M	SINAPI	UN	0,00900000	3,85	0,03
					TOTAL MATERIAL:	19,34

SERVICIO		FORNTE	UNID	COEFICIENTE	PREÇO UNITÁRIO	TOTAL
88247	AUXILIAR DE ELETRICISTA COM ENCARGOS COMPLEMENTARES	SINAPI	H	0,11500000	15,81	1,81
88264	ELETRICISTA COM ENCARGOS COMPLEMENTARES	SINAPI	H	0,11500000	20,13	2,31
					TOTAL SERVICIO:	4,12
					VALOR:	23,46

91955 - INTERRUPTOR PARALELO (1 MÓDULO), 10A/250V, INCLUINDO SUPORTE E PLACA - FORNECIMENTO E INSTALAÇÃO.

AF_12/2015 (UN)

SERVICO	FONTE	UNID	COEFICIENTE	PREÇO UNITÁRIO	TOTAL	
91946	SUPORTE PARAFUSADO COM PLACA DE ENCAIXE 4" X 2" MÉDIO (1,30 M DO PISO) PARA PONTO ELÉTRICO - FORNECIMENTO E INSTALAÇÃO. AF_12/2015	SINAPI	UN	1,00000000	6,19	6,19
91954	INTERRUPTOR PARALELO (1 MÓDULO), 10A/250V, SEM SUPORTE E SEM PLACA - FORNECIMENTO E INSTALAÇÃO. AF_12/2015	SINAPI	UN	1,00000000	18,56	18,56
TOTAL SERVIÇO:					24,75	
VALOR:					24,75	



91959 - INTERRUPTOR SIMPLES (2 MÓDULOS), 10A/250V, INCLUINDO SUPORTE E PLACA - FORNECIMENTO E INSTALAÇÃO.

AF_12/2015 (UN)

SERVICO	FONTE	UNID	COEFICIENTE	PREÇO UNITÁRIO	TOTAL	
91946	SUPORTE PARAFUSADO COM PLACA DE ENCAIXE 4" X 2" MÉDIO (1,30 M DO PISO) PARA PONTO ELÉTRICO - FORNECIMENTO E INSTALAÇÃO. AF_12/2015	SINAPI	UN	1,00000000	6,19	6,19
91958	INTERRUPTOR SIMPLES (2 MÓDULOS), 10A/250V, SEM SUPORTE E SEM PLACA - FORNECIMENTO E INSTALAÇÃO. AF_12/2015	SINAPI	UN	1,00000000	25,53	25,53
TOTAL SERVIÇO:					31,72	
VALOR:					31,72	

92000 - TOMADA BAIXA DE EMBUTIR (1 MÓDULO), 2P+T 10 A, INCLUINDO SUPORTE E PLACA - FORNECIMENTO E INSTALAÇÃO.

AF_12/2015 (UN)

SERVICO	FONTE	UNID	COEFICIENTE	PREÇO UNITÁRIO	TOTAL	
91946	SUPORTE PARAFUSADO COM PLACA DE ENCAIXE 4" X 2" MÉDIO (1,30 M DO PISO) PARA PONTO ELÉTRICO - FORNECIMENTO E INSTALAÇÃO. AF_12/2015	SINAPI	UN	1,00000000	6,19	6,19
91998	TOMADA BAIXA DE EMBUTIR (1 MÓDULO), 2P+T 10 A, SEM SUPORTE E SEM PLACA - FORNECIMENTO E INSTALAÇÃO. AF_12/2015	SINAPI	UN	1,00000000	14,99	14,99
TOTAL SERVIÇO:					21,18	
VALOR:					21,18	

91996 - TOMADA MÉDIA DE EMBUTIR (1 MÓDULO), 2P+T 10 A, INCLUINDO SUPORTE E PLACA - FORNECIMENTO E INSTALAÇÃO.

AF_12/2015 (UN)

SERVICO	FONTE	UNID	COEFICIENTE	PREÇO UNITÁRIO	TOTAL	
91946	SUPORTE PARAFUSADO COM PLACA DE ENCAIXE 4" X 2" MÉDIO (1,30 M DO PISO) PARA PONTO ELÉTRICO - FORNECIMENTO E INSTALAÇÃO. AF_12/2015	SINAPI	UN	1,00000000	6,19	6,19
91994	TOMADA MÉDIA DE EMBUTIR (1 MÓDULO), 2P+T 10 A, SEM SUPORTE E SEM PLACA - FORNECIMENTO E INSTALAÇÃO. AF_12/2015	SINAPI	UN	1,00000000	17,61	17,61
TOTAL SERVIÇO:					23,80	
VALOR:					23,80	

85 - LUMINÁRIA TIPO CALHA, DE SOBREPOR, COM 2 LÂMPADAS TUBULARES FLUORESCENTES DE 18 W, COM REATOR DE PARTIDA RÁPIDA - FORNECIMENTO E INSTALAÇÃO. AF_02/2020 (UN)

MATERIAL	FONTE	UNID	COEFICIENTE	PREÇO UNITÁRIO	TOTAL	
00003811	LUMINARIA DE SOBREPOR EM CHAPA DE ACO PARA 2 LAMPADAS FLUORESCENTES DE *18* W, ALETADA, COMPLETA (LAMPADAS E REATOR INCLUSOS)	SINAPI	UN	1,00000000	92,68	92,68
TOTAL MATERIAL:					92,68	
SERVICO	FONTE	UNID	COEFICIENTE	PREÇO UNITÁRIO	TOTAL	
88247	AUXILIAR DE ELETRICISTA COM ENCARGOS COMPLEMENTARES	SINAPI	H	0,17270000	15,81	2,73
88264	ELETRICISTA COM ENCARGOS COMPLEMENTARES	SINAPI	H	0,41440000	20,13	8,34
TOTAL SERVIÇO:					11,07	
VALOR:					103,75	

97590 - LUMINÁRIA TIPO PLAFON REDONDO COM VIDRO FOSCO, DE SOBREPOR, COM 1 LÂMPADA FLUORESCENTE DE 15 W, SEM REATOR - FORNECIMENTO E INSTALAÇÃO. AF_02/2020 (UN)

MATERIAL	FONTE	UNID	COEFICIENTE	PREÇO UNITÁRIO	TOTAL	
00003803	LUMINARIA PLAFON REDONDO COM VIDRO FOSCO DIAMETRO *25* CM, PARA 1 LAMPADA, BASE E27, POTENCIA MAXIMA 40/60 W (NAO INCLUI LAMPADA)	SINAPI	UN	1,00000000	59,34	59,34
00038191	LAMPADA FLUORESCENTE COMPACTA 2U BRANCA 15 W, BASE E27 (127/220 V)	SINAPI	UN	1,00000000	16,07	16,07
TOTAL MATERIAL:					75,41	
SERVICO	FONTE	UNID	COEFICIENTE	PREÇO UNITÁRIO	TOTAL	

88247	AUXILIAR DE ELETRICISTA COM ENCARGOS COMPLEMENTARES	SINAPI	H	0,22310000	15,81	3,52
88264	ELETRICISTA COM ENCARGOS COMPLEMENTARES	SINAPI		0,53550000	20,13	10,77
					TOTAL SERVICOS:	14,29
					VALOR:	89,70

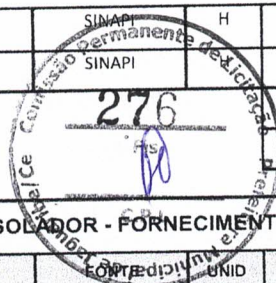

96977 - CORDOALHA DE COBRE NU 50 MM², ENTERRADA, SEM ISOLADOR - FORNECIMENTO E INSTALAÇÃO. AF_12/2017 (M)

MATERIAL	UNID	COEFICIENTE	PREÇO UNITÁRIO	TOTAL		
00000867	CABO DE COBRE NU 50 MM2 MEIO-DURO	SINAPI	M	1,10000000	41,75	45,92
				TOTAL MATERIAL:	45,92	

SERVICO	UNID	COEFICIENTE	PREÇO UNITÁRIO	TOTAL		
88247	AUXILIAR DE ELETRICISTA COM ENCARGOS COMPLEMENTARES	SINAPI	H	0,03370000	15,81	0,53
88264	ELETRICISTA COM ENCARGOS COMPLEMENTARES	SINAPI	H	0,03370000	20,13	0,67
				TOTAL SERVICOS:	1,20	
				VALOR:	47,12	

102104 - TRANSFORMADOR DE DISTRIBUIÇÃO, 75 KVA, TRIFASICO, 60 HZ, CLASSE 15 KV, IMERSO EM OLEO MINERAL, INSTALAÇÃO EM POSTE (NÃO INCLUSO SUPORTE) - FORNECIMENTO E INSTALAÇÃO. AF_12/2020 (UN)

MATERIAL	UNID	COEFICIENTE	PREÇO UNITÁRIO	TOTAL		
00007611	TRANSFORMADOR TRIFASICO DE DISTRIBUICAO, POTENCIA DE 75 KVA, TENSÃO NOMINAL DE 15 KV, TENSÃO SECUNDARIA DE 220/127V, EM OLEO ISOLANTE TIPO MINERAL	SINAPI	UN	1,00000000	11.125,00	11.125,00
				TOTAL MATERIAL:	11.125,00	

SERVICO	UNID	COEFICIENTE	PREÇO UNITÁRIO	TOTAL		
5928	GUINDAUTO HIDRÁULICO, CAPACIDADE MÁXIMA DE CARGA 6200 KG, MOMENTO MÁXIMO DE CARGA 11,7 TM, ALCANCE MÁXIMO HORIZONTAL 9,70 M, INCLUSIVE CAMINHÃO TOCO PBT 16.000 KG, POTÊNCIA DE 189 CV - CHP DIURNO. AF_06/2014	SINAPI	CHP	0,21460000	190,06	40,78
88247	AUXILIAR DE ELETRICISTA COM ENCARGOS COMPLEMENTARES	SINAPI	H	9,09670000	15,81	143,81
88264	ELETRICISTA COM ENCARGOS COMPLEMENTARES	SINAPI	H	9,09670000	20,13	183,11
				TOTAL SERVICOS:	367,70	
				VALOR:	11.492,70	

91337 - KIT DE PORTA DE MADEIRA TIPO MEXICANA, MACIÇA (PESADA OU SUPERPESADA), PADRAO POPULAR, 80X210CM, ESPESSURA DE 3CM, ITENS INCLUSOS: DOBRADIÇAS, MONTAGEM E INSTALAÇÃO DO BATENTE, SEM FECHADURA - FORNECIMENTO E INSTALAÇÃO. AF_12/2019 (UN)

SERVICO	UNID	COEFICIENTE	PREÇO UNITÁRIO	TOTAL		
91292	BATENTE PARA PORTA DE MADEIRA, FIXAÇÃO COM ARGAMASSA, PADRÃO POPULAR. FORNECIMENTO E INSTALAÇÃO. AF_12/2019_P	SINAPI	UN	1,00000000	248,78	248,78
91299	PORTA DE MADEIRA, TIPO MEXICANA, MACIÇA (PESADA OU SUPERPESADA), 80X210CM, ESPESSURA DE 3,5CM, INCLUSO DOBRADIÇAS - FORNECIMENTO E INSTALAÇÃO. AF_12/2019	SINAPI	UN	1,00000000	1.412,24	1.412,24
100660	ALIZAR DE 5X1,5CM PARA PORTA FIXADO COM PREGOS, PADRÃO POPULAR - FORNECIMENTO E INSTALAÇÃO. AF_12/2019	SINAPI	M	10,00000000	6,28	62,80
				TOTAL SERVICOS:	1.723,82	
				VALOR:	1.723,82	

90841 - KIT DE PORTA DE MADEIRA PARA PINTURA, SEMI-OCA (LEVE OU MÉDIA), PADRAO MEDIO, 60X210CM, ESPESSURA DE 3,5CM, ITENS INCLUSOS: DOBRADIÇAS, MONTAGEM E INSTALAÇÃO DO BATENTE, FECHADURA COM EXECUÇÃO DO FURO - FORNECIMENTO E INSTALAÇÃO. AF_12/2019 (UN)

SERVICO	UNID	COEFICIENTE	PREÇO UNITÁRIO	TOTAL		
90806	BATENTE PARA PORTA DE MADEIRA, FIXAÇÃO COM ARGAMASSA, PADRÃO MÉDIO - FORNECIMENTO E INSTALAÇÃO. AF_12/2019_P	SINAPI	UN	1,00000000	314,56	314,56
90820	PORTA DE MADEIRA PARA PINTURA, SEMI-OCA (LEVE OU MÉDIA), 60X210CM, ESPESSURA DE 3,5CM, INCLUSO DOBRADIÇAS - FORNECIMENTO E INSTALAÇÃO. AF_12/2019	SINAPI	UN	1,00000000	340,59	340,59
90831	FECHADURA DE EMBUTIR PARA PORTA DE BANHEIRO, COMPLETA, ACABAMENTO PADRÃO MÉDIO, INCLUSO EXECUÇÃO DE FURO - FORNECIMENTO E INSTALAÇÃO. AF_12/2019	SINAPI	UN	1,00000000	128,71	128,71
100659	ALIZAR DE 5X1,5CM PARA PORTA FIXADO COM PREGOS, PADRÃO MÉDIO - FORNECIMENTO E INSTALAÇÃO. AF_12/2019	SINAPI	M	9,60000000	9,24	88,70
				TOTAL SERVICOS:	872,56	
				VALOR:	872,56	

101203 - CERCA COM MOURÕES DE MADEIRA ROLIÇA, DIÂMETRO 11 CM, ESPAÇAMENTO DE 2,5 M, ALTURA LIVRE DE 1,7 M, CRAVADOS 0,5 M, COM 5 FIOS DE ARAME DE AÇO OVALADO 15X17 - FORNECIMENTO E INSTALAÇÃO. AF_05/2020 (M)

MATERIAL	UNID	COEFICIENTE	PREÇO UNITÁRIO	TOTAL
----------	------	-------------	----------------	-------

00000346	ARAME DE ACO OVALADO 15 X 17 (45,7 KG, 700 KGF), ROLO 1000 M	SINAPI	KG	0,22500000	26,44	5,94
00005076	GRAMPO DE ACO POLIDO 1 " X 9	SINAPI	KG	0,01200000	20,04	0,24
00021138	MOURAO ROLICO DE MADEIRA TRATADA, D = 8 A 11 CM, H = 2,20 M, EM EUCALIPTO OU EQUIVALENTE DA REGIAO (PARA CERCA)	SINAPI	M	0,88000000	6,99	6,15
TOTAL MATERIAL:						12,33
SERVICO		FORNTE	UNID	COEFICIENTE	PREÇO UNITÁRIO	TOTAL
88239	AJUDANTE DE CARPINTEIRO COM ENCARGOS COMPLEMENTARES	SINAPI	H	0,53070000	16,75	8,88
88262	CARPINTEIRO DE FORMAS COM ENCARGOS COMPLEMENTARES	SINAPI	H	0,53070000	19,77	10,49
TOTAL SERVICOS:						19,37
VALOR:						31,70



94570 - JANELA DE ALUMINIO DE CORRER COM 2 FOLHAS PARA VIDROS, COM VIDROS, BATENTE, ACABAMENTO COM ACETATO OU BRILHANTE E FERRAGENS. EXCLUSIVE ALIZAR E CONTRAMARCO, FORNECIMENTO E INSTALAÇÃO. AF_12/2019 (M2)						
MATERIAL		FORNTE	UNID	COEFICIENTE	PREÇO UNITÁRIO	TOTAL
00004377	PARAFUSO DE ACO ZINCADO COM ROSCA SOBERBA, CABECA CHATA E FENDA SIMPLES, DIAMETRO 4,2 MM, COMPRIMENTO * 32 * MM	SINAPI	UN	9,20000000	0,19	1,74
00036896	JANELA DE CORRER EM ALUMINIO, 100 X 120 CM (A X L), 2 FLS, SEM BANDEIRA, ACABAMENTO ACET OU BRILHANTE, BATENTE/REQUADRO DE 6 A 14 CM, COM VIDRO, SEM GUARNICAO	SINAPI	UN	0,83330000	399,95	333,27
00039961	SILICONE ACETICO USO GERAL INCOLOR 280 G	SINAPI	UN	0,62330000	19,33	12,04
TOTAL MATERIAL:						347,05
SERVICO		FORNTE	UNID	COEFICIENTE	PREÇO UNITÁRIO	TOTAL
88309	PEDREIRO COM ENCARGOS COMPLEMENTARES	SINAPI	H	0,51900000	19,97	10,36
88316	SERVENTE COM ENCARGOS COMPLEMENTARES	SINAPI	H	0,25900000	14,95	3,87
TOTAL SERVICOS:						14,23
VALOR:						361,28

101741 - RODAPÉ EM MARMORITE, ALTURA 10CM. AF_09/2020 (M)						
MATERIAL		FORNTE	UNID	COEFICIENTE	PREÇO UNITÁRIO	TOTAL
00004824	GRANILHA/ GRANA/ PEDRISCO OU AGREGADO EM MARMORE/ GRANITO/ QUARTZO E CALCARIO, PRETO, CINZA, PALHA OU BRANCO	SINAPI	KG	2,32400000	0,58	1,34
TOTAL MATERIAL:						1,34
SERVICO		FORNTE	UNID	COEFICIENTE	PREÇO UNITÁRIO	TOTAL
87298	ARGAMASSA TRAÇO 1:3 (EM VOLUME DE CIMENTO E AREIA MÉDIA ÚMIDA) PARA CONTRAPISO, PREPARO MECÂNICO COM BETONEIRA 400 L. AF_08/2019	SINAPI	M3	0,00170000	496,71	0,84
88309	PEDREIRO COM ENCARGOS COMPLEMENTARES	SINAPI	H	0,58330000	19,97	11,64
88316	SERVENTE COM ENCARGOS COMPLEMENTARES	SINAPI	H	0,24300000	14,95	3,63
TOTAL SERVICOS:						16,11
VALOR:						17,45

88415 - APLICAÇÃO MANUAL DE FUNDO SELADOR ACRÍLICO EM PAREDES EXTERNAS DE CASAS. AF_06/2014 (M2)						
MATERIAL		FORNTE	UNID	COEFICIENTE	PREÇO UNITÁRIO	TOTAL
00006085	SELADOR ACRILICO OPACO PREMIUM INTERIOR/EXTERIOR	SINAPI	L	0,16000000	6,50	1,04
TOTAL MATERIAL:						1,04
SERVICO		FORNTE	UNID	COEFICIENTE	PREÇO UNITÁRIO	TOTAL
88310	PINTOR COM ENCARGOS COMPLEMENTARES	SINAPI	H	0,05400000	20,97	1,13
88316	SERVENTE COM ENCARGOS COMPLEMENTARES	SINAPI	H	0,01400000	14,95	0,20
TOTAL SERVICOS:						1,33
VALOR:						2,37

95305 - TEXTURA ACRÍLICA, APLICAÇÃO MANUAL EM PAREDE, UMA DEMÃO. AF_09/2016 (M2)						
MATERIAL		FORNTE	UNID	COEFICIENTE	PREÇO UNITÁRIO	TOTAL
00038877	MASSA PARA TEXTURA LISA DE BASE ACRILICA, USO INTERNO E EXTERNO	SINAPI	KG	1,14000000	7,90	9,00
TOTAL MATERIAL:						9,00

SERVICO	FONTE	UNID	COEFICIENTE	PREÇO UNITÁRIO	TOTAL	
88310	PINTOR COM ENCARGOS COMPLEMENTARES	SINAPI	H	0,18800000	20,97	3,94
88316	SERVENTE COM ENCARGOS COMPLEMENTARES	SINAPI	H	0,06900000	14,95	1,03
TOTAL SERVICOS:					4,97	
VALOR:					13,97	



MATERIAL	FONTE	UNID	COEFICIENTE	PREÇO UNITÁRIO	TOTAL	
00005318	DILUENTE AGUARRAS	SINAPI	L	0,01300000	18,78	0,24
00007288	TINTA ESMALTE SINTETICO PREMIUM FOSCO	SINAPI	L	0,13000000	26,24	3,41
TOTAL MATERIAL:					3,65	

SERVICO	FONTE	UNID	COEFICIENTE	PREÇO UNITÁRIO	TOTAL	
88310	PINTOR COM ENCARGOS COMPLEMENTARES	SINAPI	H	0,38050000	20,97	7,97
TOTAL SERVICOS:					7,97	
VALOR:					11,62	

MATERIAL	FONTE	UNID	COEFICIENTE	PREÇO UNITÁRIO	TOTAL	
00005318	DILUENTE AGUARRAS	SINAPI	L	0,02710000	18,78	0,50
J0010481	VERNIZ SINTETICO BRILHANTE PARA MADEIRA, COM FILTRO SOLAR, USO INTERNO E EXTERNO (BASE SOLVENTE)	SINAPI	L	0,18040000	30,66	5,53
TOTAL MATERIAL:					6,03	

SERVICO	FONTE	UNID	COEFICIENTE	PREÇO UNITÁRIO	TOTAL	
88310	PINTOR COM ENCARGOS COMPLEMENTARES	SINAPI	H	0,47180000	20,97	9,89
TOTAL SERVICOS:					9,89	
VALOR:					15,92	

SERVICO	FONTE	UNID	COEFICIENTE	PREÇO UNITÁRIO	TOTAL	
88316	SERVENTE COM ENCARGOS COMPLEMENTARES	SINAPI	H	0,09700000	14,95	1,45
TOTAL SERVICOS:					1,45	
VALOR:					1,45	

[Handwritten signature]

[Handwritten initials]

PREFEITURA MUNICIPAL DE JAGUARIBE



Obra
 CONSTRUÇÃO DE MATADOURO PÚBLICO
 DATA BASE: SETEMBRO/2021

PLANILHA DE COMPOSIÇÃO DO BDI P/ SERVIÇOS DE ENGENHARIA

ITEM	DISCRIMINAÇÃO	PERC. (%)
A	Administração da Obra	
AC	Administração Central	3,00%
Total do Grupo A =		3,00%
B	Despesas Indiretas	
S+G	Taxa de Seguro+Garantia	0,80%
R	Taxa de Risco	1,00%
DF	Taxa de Despesas Financeiras	0,60%
Total do Grupo B =		2,40%
C	Benefício	
L	Taxa de Lucro / Remuneração	6,16%
Total do Grupo C =		6,16%
D	Impostos	
I1	PIS	0,65%
I2	COFINS	3,00%
I3	ISS	3,00%
I4	CPRB	4,50%
Total do Grupo D =		11,15%
Fórmula Para Cálculo do B.D.I		
$BDI = [(1+AC+S+G+R)(1+DF)(1+L)/(1-I)] - 1$		
Bonificação Sobre Despesas indiretas (B.D.I) =		25,97%

José Kildare Feijó Colares
 Engº Civil/CREA/060156407-3

13



Apêndice 6 – Encargos Sociais – Ceará

CEARÁ

VIGÊNCIA A PARTIR DE 10/2020

ENCARGOS SOCIAIS SOBRE A MÃO DE OBRA					
CÓDIGO	DESCRIÇÃO	COM DESONERAÇÃO		SEM DESONERAÇÃO	
		HORISTA	MENSALISTA	HORISTA	MENSALISTA
		%	%	%	%
GRUPO A					
A1	INSS	0,00%	0,00%	20,00%	20,00%
A2	SESI	1,50%	1,50%	1,50%	1,50%
A3	SENAI	1,00%	1,00%	1,00%	1,00%
A4	INCRA	0,20%	0,20%	0,20%	0,20%
A5	SEBRAE	0,60%	0,60%	0,60%	0,60%
A6	Salário Educação	2,50%	2,50%	2,50%	2,50%
A7	Seguro Contra Acidentes de Trabalho	3,00%	3,00%	3,00%	3,00%
A8	FGTS	8,00%	8,00%	8,00%	8,00%
A9	SECONCI	0,00%	0,00%	0,00%	0,00%
A	Total	16,80%	16,80%	36,80%	36,80%
GRUPO B					
B1	Repouso Semanal Remunerado	17,84%	Não incide	17,84%	Não incide
B2	Feriados	3,71%	Não incide	3,71%	Não incide
B3	Auxílio - Enfermidade	0,87%	0,67%	0,87%	0,67%
B4	13º Salário	10,80%	8,33%	10,80%	8,33%
B5	Licença Paternidade	0,07%	0,06%	0,07%	0,06%
B6	Faltas Justificadas	0,72%	0,56%	0,72%	0,56%
B7	Dias de Chuvas	1,55%	Não incide	1,55%	Não incide
B8	Auxílio Acidente de Trabalho	0,11%	0,08%	0,11%	0,08%
B9	Férias Gozadas	8,71%	6,73%	8,71%	6,73%
B10	Salário Maternidade	0,03%	0,03%	0,03%	0,03%
B	Total	44,41%	16,46%	44,41%	16,46%
GRUPO C					
C1	Aviso Prévio Indenizado	5,40%	4,17%	5,40%	4,17%
C2	Aviso Prévio Trabalhado	0,13%	0,10%	0,13%	0,10%
C3	Férias Indenizadas	4,85%	3,75%	4,85%	3,75%
C4	Depósito Rescisão Sem Justa Causa	3,90%	3,01%	3,90%	3,01%
C5	Indenização Adicional	0,45%	0,35%	0,45%	0,35%
C	Total	14,73%	11,38%	14,73%	11,38%
GRUPO D					
D1	Reincidência de Grupo A sobre Grupo B	7,46%	2,77%	16,34%	6,06%
D2	Reincidência de Grupo A sobre Aviso Prévio Trabalhado e Reincidência do FGTS sobre Aviso Prévio Indenizado	0,45%	0,35%	0,48%	0,37%
D	Total	7,91%	3,12%	16,82%	6,43%
TOTAL(A+B+C+D)		83,85%	47,76%	112,76%	71,07%

Fonte: Informação Dias de Chuva – INMET

José Kildare Felinto Soares
Engº Civil/CEA:060156407-3



GOVERNO DO
ESTADO DO CEARÁ
Secretaria da Infraestrutura



ENCARGOS SOCIAIS - HORISTAS E MENSALISTAS - TABELA SEINFRA 027.1 (DESONERADA) E 027					
CÓDIGO	DESCRIÇÃO	TABELA 027.1		TABELA 027	
		HORISTAS %	MENSALISTAS %	HORISTAS %	MENSALISTA S %
A	ENCARGOS SOCIAIS BÁSICOS	16,80	16,80	36,80	36,80
A1	INSS	0,00	0,00	20,00	20,00
A2	SESI	1,50	1,50	1,50	1,50
A3	SENAI	1,00	1,00	1,00	1,00
A4	INCRA	0,20	0,20	0,20	0,20
A5	SEBRAE	0,60	0,60	0,60	0,60
A6	SALÁRIO EDUCAÇÃO	2,50	2,50	2,50	2,50
A7	SEGURO DE ACIDENTES	3,00	3,00	3,00	3,00
A8	FGTS	8,00	8,00	8,00	8,00
B	ENCARGOS SOCIAIS C/ INCIDÊNCIA DE A	44,41	16,46	44,41	16,46
B1	DESCANSO SEMANAL REMUNERADO	17,84	0,00	17,84	0,00
B2	FERIADOS	3,71	0,00	3,71	0,00
B3	AUXILIO ENFERMIDADE	0,87	0,67	0,87	0,67
B4	13º SALÁRIO	10,80	8,33	10,80	8,33
B5	LICENÇA PATERNIDADE	0,07	0,06	0,07	0,06
B6	FALTAS JUSTIFICADAS	0,72	0,56	0,72	0,56
B7	DIAS DE CHUVAS	1,55	0,00	1,55	0,00
B8	AUXÍLIO ACIDENTE DE TRABALHO	0,11	0,08	0,11	0,08
B9	FÉRIAS GOZADAS	8,71	6,73	8,71	6,73
B10	SALÁRIO MATERNIDADE	0,03	0,03	0,03	0,03
C	ENCARGOS SOCIAIS S/ INCIDÊNCIA DE A	14,73	11,38	14,73	11,38
C1	AVISO PRÉVIO INDENIZADO	5,40	4,17	5,40	4,17
C2	AVISO PRÉVIO TRABALHADO	0,13	0,10	0,13	0,10
C3	FÉRIAS INDENIZADAS	4,85	3,75	4,85	3,75
C4	DEPOSITO DE RECISÃO S/ JUSTA CAUSA	3,90	3,01	3,90	3,01
C5	INDENIZAÇÃO ADICIONAL	0,45	0,35	0,45	0,35
D	REINCIDÊNCIAS DE UM GRUPO SOBRE O OUTRO	7,91	3,12	16,82	6,43
D1	REINCIDÊNCIA DE GRUPO A SOBRE GRUPO B	7,46	2,77	16,34	6,06
D2	REINCIDÊNCIA DE GRUPO A SOBRE AVISO PRÉVIO TRABALHADO E REINCIDÊNCIA DO FGTS SOBRE AVISO PRÉVIO INDENIZADO	0,45	0,35	0,48	0,37
TOTAL (A+B+C+D)		83,85	47,76	112,76	71,07

José Kildare Felinto Colares
Engº Civil/CREA:060156407-3



Anotação de Responsabilidade Técnica - ART
Lei nº 6.496, de 7 de dezembro de 1977

CREA-CE

ART OBRA / SERVIÇO
Nº CE20210780909

Conselho Regional de Engenharia e Agronomia do Ceará

INICIAL



1. Responsável Técnico

JOSE KILDARE FELINTO COLARES

Título profissional: ENGENHEIRO CIVIL, ESPEC.EM ENGENHARIA ESTRUTURAL

RNP: 0601564073

Registro: 11841D CE

Empresa contratada: ENGETEK CONSULTORIA E PROJETOS EIRELI - ME

Registro: 0010469400-CE

2. Dados do Contrato

Contratante: PREFEITURA MUNICIPAL DE JAGUARIBE

PRAÇA SENADOR FERNANDES TÁVORA

Complemento:

Bairro: CENTRO

Cidade: JAGUARIBE

UF: CE

CPF/CNPJ: 07.443.708/0001-66

Nº: S/N

CEP: 63475000

Contrato: 29.03.01/2021

Celebrado em: 01/02/2021

Valor: R\$ 8.550,00

Tipo de contratante: Pessoa Jurídica de Direito Público

Ação Institucional: NENHUMA - NÃO OPTANTE

3. Dados da Obra/Serviço

PRAÇA SENADOR FERNANDES TÁVORA

Nº: S/N

Complemento:

Bairro: CENTRO

Cidade: JAGUARIBE

UF: CE

CEP: 63475000

Data de Início: 01/02/2021

Previsão de término: 01/05/2021

Coordenadas Geográficas: -5.898141, -38.628927

Finalidade:

Código: Não Especificado

Proprietário: PREFEITURA MUNICIPAL DE JAGUARIBE

CPF/CNPJ: 07.443.708/0001-66

4. Atividade Técnica

14 - Elaboração

80 - Projeto > CONSTRUÇÃO CIVIL > EDIFICAÇÕES > DE EDIFICAÇÃO > #1.1.1.1 - DE ALVENARIA

Quantidade

Unidade

391,60

m2

80 - Projeto > GEOTECNIA E GEOLOGIA DA ENGENHARIA > OBRAS DE TERRA > DE OBRAS DE TERRA > #3.3.1.3 - ATERRO

6.030,60

m3

80 - Projeto > ELETROTÉCNICA > INSTALAÇÕES ELÉTRICAS > DE INSTALAÇÕES ELÉTRICAS EM BAIXA TENSÃO > #11.10.1.2 - PARA FINS COMERCIAIS

1,00

un

80 - Projeto > CONSTRUÇÃO CIVIL > INSTALAÇÕES HIDROSSANITÁRIAS > #1.4.1 - DE SISTEMA DE ÁGUA POTÁVEL

1,00

un

80 - Projeto > CONSTRUÇÃO CIVIL > INSTALAÇÕES HIDROSSANITÁRIAS > #1.4.3 - DE INSTALAÇÃO DE SISTEMA DE ESGOTO SANITÁRIO

1,00

un

80 - Projeto > SANEAMENTO AMBIENTAL > SISTEMA DE ESGOTO/RESÍDUOS > DE SISTEMA DE ESGOTO/RESÍDUOS LÍQUIDOS > #6.2.1.6 - ESTAÇÃO DE TRATAMENTO DE EFLUENTES LÍQUIDOS INDUSTRIAIS

1,00

un

35 - Elaboração de orçamento > CONSTRUÇÃO CIVIL > EDIFICAÇÕES > DE EDIFICAÇÃO > #1.1.1.1 - DE ALVENARIA

1,00

un

Após a conclusão das atividades técnicas o profissional deve proceder a baixa desta ART

5. Observações

ELABORAÇÃO DE PROJETO E ORÇAMENTO PARA CONSTRUÇÃO DE UM MATADOURO PÚBLICO NO MUNICÍPIO DE JAGUARIBE-CE. PT 1074347-08 CAIXA/REGOV-JN 6407.

6. Declarações

- Declaro que estou cumprindo as regras de acessibilidade previstas nas normas técnicas da ABNT, na legislação específica e no decreto n. 5296/2004.

7. Entidade de Classe

SINDICATO DOS ENGENHEIROS NO ESTADO DO CEARÁ (SENGE-CE)

A autenticidade desta ART pode ser verificada em: <https://crea-ce.sitac.com.br/publico/>, com a chave: wYAY0
Impresso em: 16/03/2022 às 11:49:47 por: , ip: 179.156.190.160





Anotação de Responsabilidade Técnica - ART
Lei nº 6.496, de 7 de dezembro de 1977

CREA-CE

ART OBRA / SERVIÇO
Nº CE20210780909

Conselho Regional de Engenharia e Agronomia do Ceará

INICIAL

8. Assinaturas

Declaro serem verdadeiras as informações acima

Jose Kildare Felinto Colares

JOSE KILDARE FELINTO COLARES - CPF: 738.162.484-20

Local _____ de _____ de _____
Local data

[Signature]

PREFEITURA MUNICIPAL DE JAGUARIBE - CNPJ: 07.443.708/0001-66

9. Informações

- * A ART é válida somente quando quitada, mediante apresentação do comprovante do pagamento ou conferência no site do Crea.
- * O comprovante de pagamento deverá ser apensado para comprovação de quitação

10. Valor

Valor da ART: R\$ 155,38 Registrada em: 19/04/2021 Valor pago: R\$ 155,38 Nosso Número: 8214659614



B1

[Signature]

A autenticidade desta ART pode ser verificada em: <https://crea-ce.sitac.com.br/publico/>, com a chave: wYAYD
Impresso em: 16/03/2022 às 11:49:47 por: , ip: 179.156.190.160



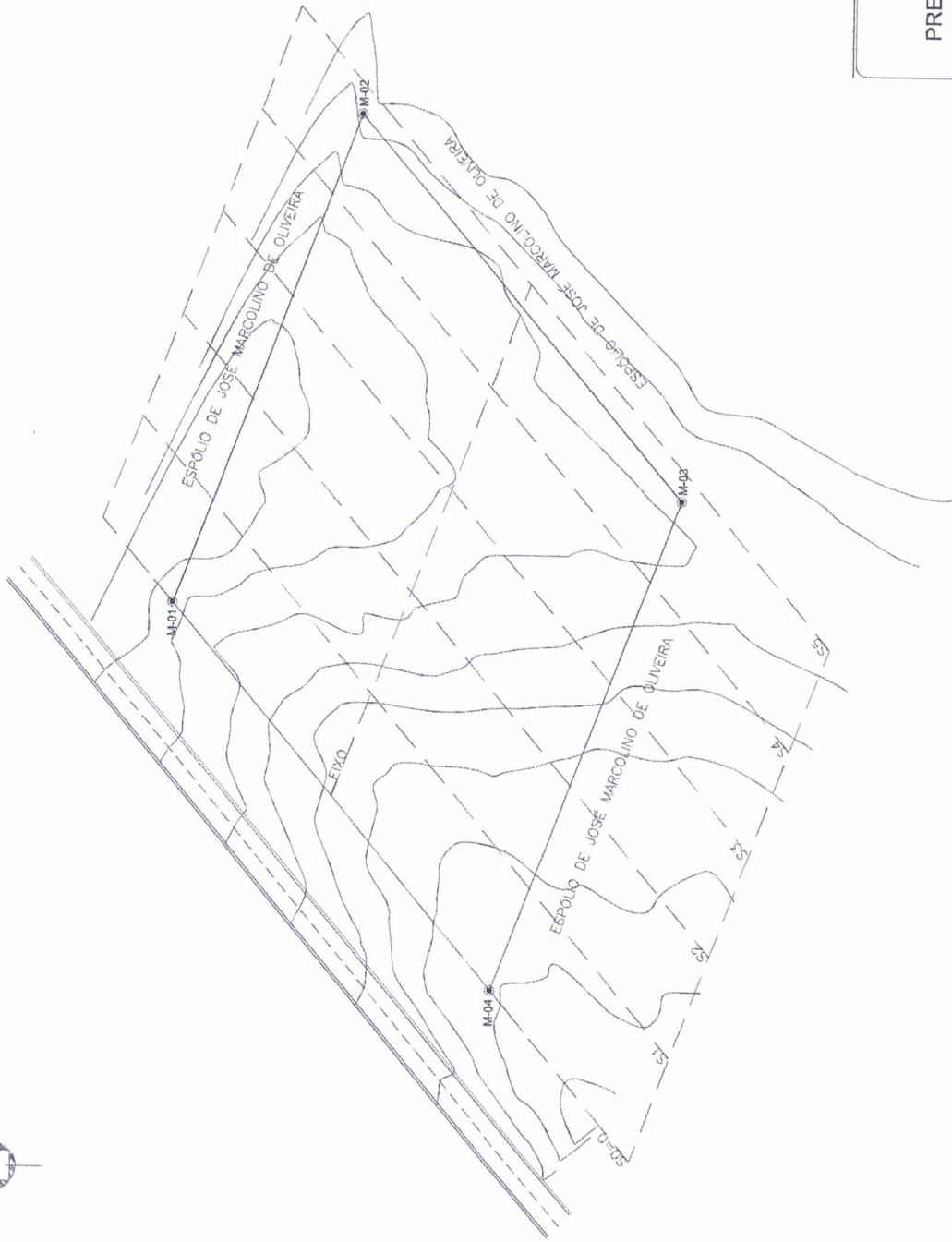
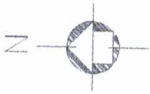

ESTADO DO CEARÁ
PREFEITURA MUNICIPAL DE JAGUARIBE

PROJETO: SERVIÇO DE TERRAPLANAGEM PARA CONSTRUÇÃO DE UM MATADOURO PÚBLICO

ASSUNTO: PLANTA BAIXA

LICENÇA: RODOVIA CE 275, KM 6,7

DATA: ABRIL/2021 ESCALA: 1:500 ÁREA: 10.040,0m²

01/02

Handwritten signature and stamp of the project engineer.

Handwritten initials.

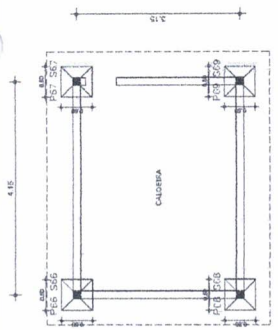

04 - LOCALIZAÇÃO DAS SAPATAS CALDEIRA

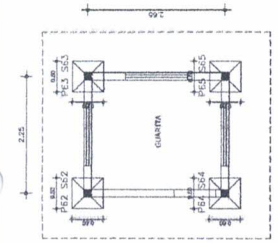

05 - LOCALIZAÇÃO DAS SAPATAS GUARITA

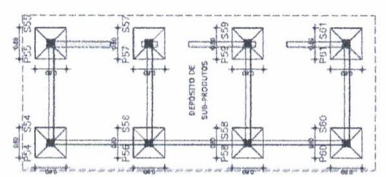

06 - LOCALIZAÇÃO DAS SAPATAS DEPÓSITO

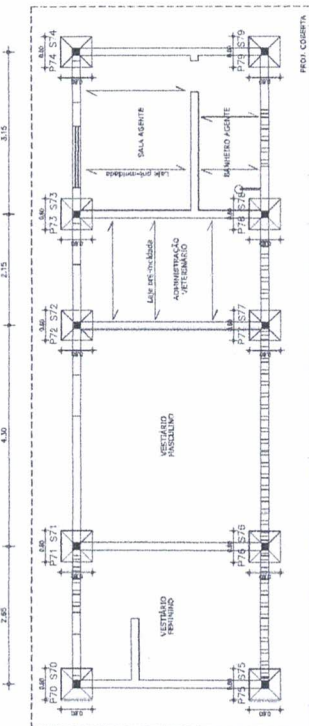

07 - VESTIÁRIOS

P54=P55=P56=P57=P58=P59=P60=P61=P62=P63=P64=P65=P66=P67=P68=P69=P70=P71=P72=P73=P74=P75=P76=P77=P78=P79

SAPATA DIVÓRIO

PILAR 15X15

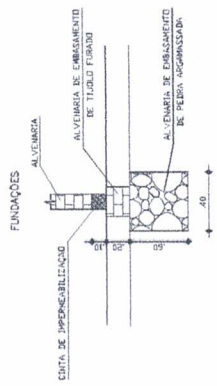
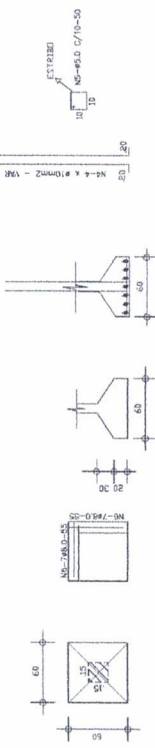

LOCAL	CONCRETO (m³)			AÇO (kg)			FORMA (m²)		
	5mm	8mm	10mm	5mm	8mm	10mm	5mm	8mm	10mm
Moldura	31,14	707,31	212,55	789,35	1.059,23		350,81		
Depósito de sub-produtos	1,60	31,91	24,33	121,36			24,00		
Guarita	0,78	13,80	12,17	52,89			10,60		
Caldeira	1,00	2,36	2,36	10,42			36,00		
Vestiários	2,36	40,97	30,42	181,62			36,00		
TOTAL =	35,88	828,26	251,83	1.267,63	1.059,23		462,81		

peça	legenda	quantidade	CONCRETO (m³)		AÇO			FORMA	
			vol. unit.	vol. total	5mm unit. (m)	8mm unit. (m)	10mm unit. (m)	8mm Kg	10mm Kg
SAPATA 60X60	S54 a S61	8	0,13	1,04	7,70	61,60	24,33	0,48	3,84
PILAR 15X15	P64 a P61	8	0,07	0,56	31,91	15,20	121,60	127,36	14,40
	SOMA 1=		1,60	1,60	31,91	76,80	24,33	127,36	18,24
SAPATA 60X60	S62 a S65	4	0,13	0,52	89,50	30,80	12,17	0,48	1,92
PILAR 15X15	P62 a P65	4	0,05	0,24	13,80	12,17	52,80	52,89	6,00
	SOMA 2=		0,18	0,76	103,30	42,97	65,00	105,78	7,92
SAPATA 60X60	S66 a S69	4	0,13	0,52	169,50	7,70	30,80	0,48	1,92
PILAR 15X15	P62 a P69	4	0,11	0,44	24,59	23,20	92,80	92,81	3,00
	SOMA 3=		0,24	0,96	194,09	21,10	125,60	185,61	4,92
SAPATA 60X60	S70 a S79	10	0,13	1,30	329,00	77,00	30,42	0,48	4,80
PILAR 15X15	P70 a P79	10	0,09	0,90	50,67	19,20	192,00	191,62	2,40
	SOMA 4=		2,20	2,20	50,67	30,42	191,62	191,62	28,80

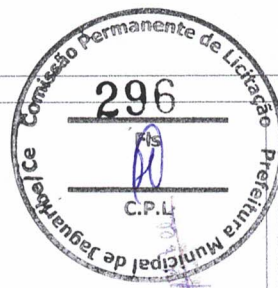

UF	CE	MUN	JAGUARIBE	PROPOSTA
Endereço				
Local	Rodovia CE 275, km. 6,7			
Projeto	PROJETO ESTRUTURAL			
Título	PLANTA DE LOCAÇÃO DAS CINTAS DE AMARRAÇÃO			
Revisão	00			
CEARÁ	Data	03/03	Folha nº	
Arquitecto	Arquitecto	Escala	1:50	
Projeto/Desenho	JULIO ROSCHA			

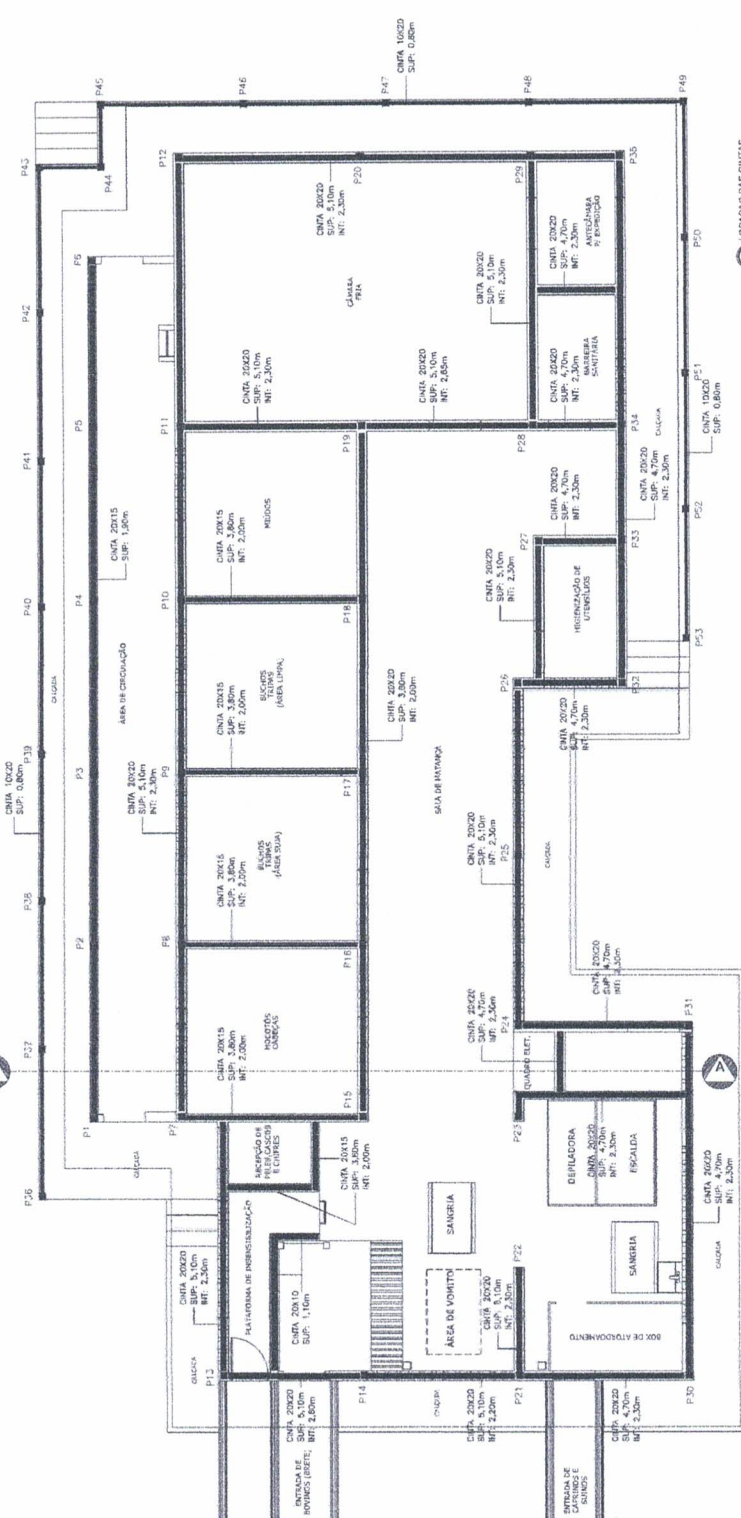

01 LOCAÇÃO DAS CINTAS

LEGENDA
 CINTA (altura x largura)
 SUP: (cota da base da cinta superior e partir do piso interno)
 INT: (cota da base da cinta intermediária a partir do piso interno)

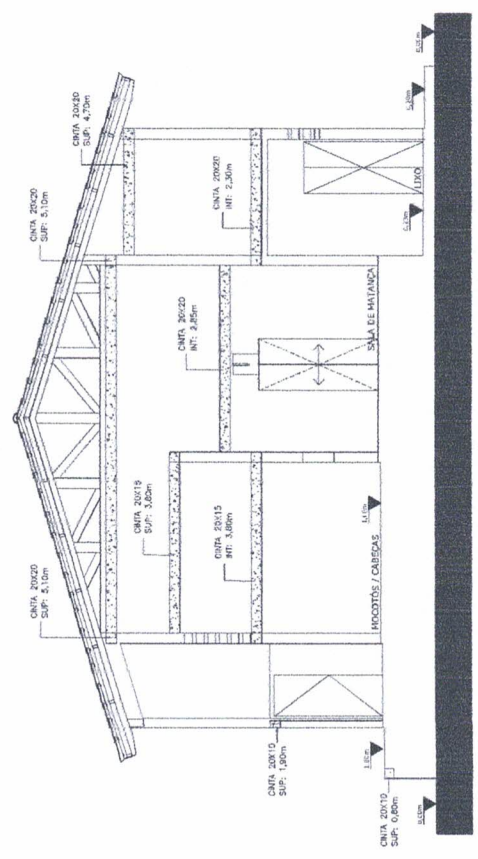

02 CORTE AA

[Handwritten signature]



ARMADURAS-PILARES E CINTAS

PILARES CINTAS

P1=P2=P3=P4=P5=P6

C1=C2=C3

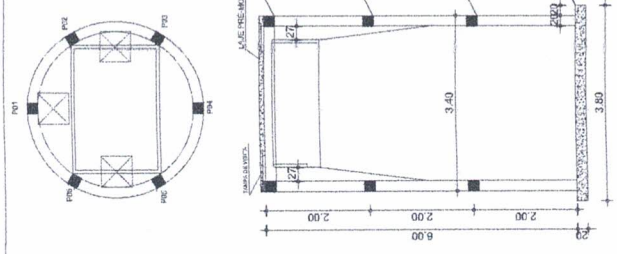

ARMADURAS-FUNDAÇÃO

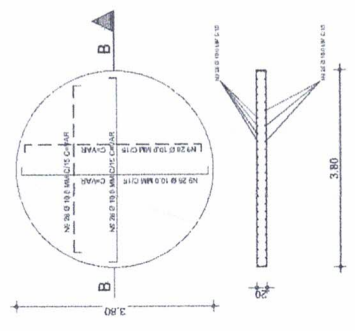

FORMAS-FUNDAÇÃO

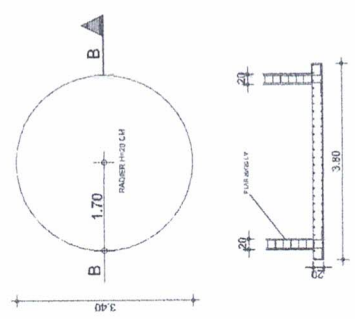

01 DECANTO-DIGESTOR

ARMADURAS-PILARES E CINTAS

PILARES CINTAS

P1=P2=P3=P4=P5=P6

C1=C2=C3

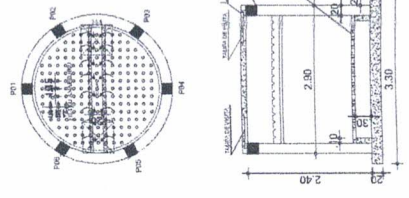

ARMADURAS-FUNDAÇÃO

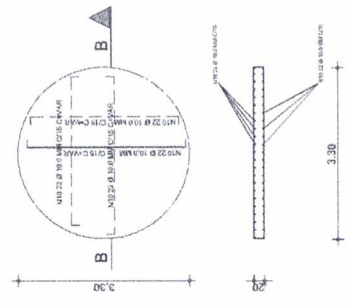

FORMAS-FUNDAÇÃO

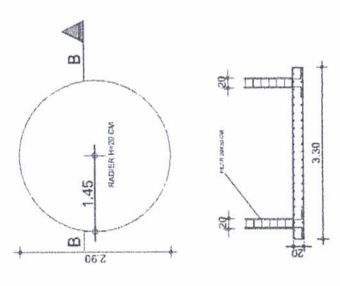

02 FILTRO ANAERÓBIO

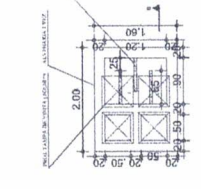
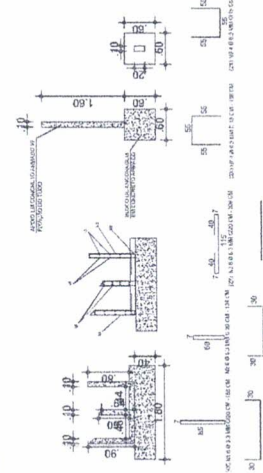
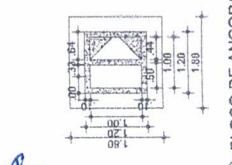

03 BLOCCO DE ANCORAGEM



04 CAIXA

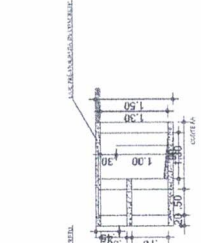

ACAO	POS	BIT	QUANT	COMPRIMENTO	UNIT	TOTAL
SW	1	13.5	36	5.00	2500	4500
SW	2	13.5	36	1.70	1120	3972
SW	3	13.5	36	1.70	1120	3972
SW	4	13.5	36	1.70	1120	3972
SW	5	13.5	36	1.70	1120	3972
SW	6	13.5	36	1.70	1120	3972
SW	7	13.5	36	1.70	1120	3972
SW	8	13.5	36	1.70	1120	3972
SW	9	13.5	36	1.70	1120	3972
SW	10	13.5	36	1.70	1120	3972
SW	11	13.5	36	1.70	1120	3972
SW	12	13.5	36	1.70	1120	3972
SW	13	13.5	36	1.70	1120	3972
SW	14	13.5	36	1.70	1120	3972
SW	15	13.5	36	1.70	1120	3972
SW	16	13.5	36	1.70	1120	3972
SW	17	13.5	36	1.70	1120	3972
SW	18	13.5	36	1.70	1120	3972
SW	19	13.5	36	1.70	1120	3972
SW	20	13.5	36	1.70	1120	3972
SW	21	13.5	36	1.70	1120	3972
SW	22	13.5	36	1.70	1120	3972
SW	23	13.5	36	1.70	1120	3972
SW	24	13.5	36	1.70	1120	3972
SW	25	13.5	36	1.70	1120	3972
SW	26	13.5	36	1.70	1120	3972
SW	27	13.5	36	1.70	1120	3972
SW	28	13.5	36	1.70	1120	3972
SW	29	13.5	36	1.70	1120	3972
SW	30	13.5	36	1.70	1120	3972
SW	31	13.5	36	1.70	1120	3972
SW	32	13.5	36	1.70	1120	3972
SW	33	13.5	36	1.70	1120	3972
SW	34	13.5	36	1.70	1120	3972
SW	35	13.5	36	1.70	1120	3972
SW	36	13.5	36	1.70	1120	3972
SW	37	13.5	36	1.70	1120	3972
SW	38	13.5	36	1.70	1120	3972
SW	39	13.5	36	1.70	1120	3972
SW	40	13.5	36	1.70	1120	3972
SW	41	13.5	36	1.70	1120	3972
SW	42	13.5	36	1.70	1120	3972
SW	43	13.5	36	1.70	1120	3972
SW	44	13.5	36	1.70	1120	3972
SW	45	13.5	36	1.70	1120	3972
SW	46	13.5	36	1.70	1120	3972
SW	47	13.5	36	1.70	1120	3972
SW	48	13.5	36	1.70	1120	3972
SW	49	13.5	36	1.70	1120	3972
SW	50	13.5	36	1.70	1120	3972
SW	51	13.5	36	1.70	1120	3972
SW	52	13.5	36	1.70	1120	3972
SW	53	13.5	36	1.70	1120	3972
SW	54	13.5	36	1.70	1120	3972
SW	55	13.5	36	1.70	1120	3972
SW	56	13.5	36	1.70	1120	3972
SW	57	13.5	36	1.70	1120	3972
SW	58	13.5	36	1.70	1120	3972
SW	59	13.5	36	1.70	1120	3972
SW	60	13.5	36	1.70	1120	3972
SW	61	13.5	36	1.70	1120	3972
SW	62	13.5	36	1.70	1120	3972
SW	63	13.5	36	1.70	1120	3972
SW	64	13.5	36	1.70	1120	3972
SW	65	13.5	36	1.70	1120	3972
SW	66	13.5	36	1.70	1120	3972
SW	67	13.5	36	1.70	1120	3972
SW	68	13.5	36	1.70	1120	3972
SW	69	13.5	36	1.70	1120	3972
SW	70	13.5	36	1.70	1120	3972
SW	71	13.5	36	1.70	1120	3972
SW	72	13.5	36	1.70	1120	3972
SW	73	13.5	36	1.70	1120	3972
SW	74	13.5	36	1.70	1120	3972
SW	75	13.5	36	1.70	1120	3972
SW	76	13.5	36	1.70	1120	3972
SW	77	13.5	36	1.70	1120	3972
SW	78	13.5	36	1.70	1120	3972
SW	79	13.5	36	1.70	1120	3972
SW	80	13.5	36	1.70	1120	3972
SW	81	13.5	36	1.70	1120	3972
SW	82	13.5	36	1.70	1120	3972
SW	83	13.5	36	1.70	1120	3972
SW	84	13.5	36	1.70	1120	3972
SW	85	13.5	36	1.70	1120	3972
SW	86	13.5	36	1.70	1120	3972
SW	87	13.5	36	1.70	1120	3972
SW	88	13.5	36	1.70	1120	3972
SW	89	13.5	36	1.70	1120	3972
SW	90	13.5	36	1.70	1120	3972
SW	91	13.5	36	1.70	1120	3972
SW	92	13.5	36	1.70	1120	3972
SW	93	13.5	36	1.70	1120	3972
SW	94	13.5	36	1.70	1120	3972
SW	95	13.5	36	1.70	1120	3972
SW	96	13.5	36	1.70	1120	3972
SW	97	13.5	36	1.70	1120	3972
SW	98	13.5	36	1.70	1120	3972
SW	99	13.5	36	1.70	1120	3972
SW	100	13.5	36	1.70	1120	3972
SW	101	13.5	36	1.70	1120	3972
SW	102	13.5	36	1.70	1120	3972
SW	103	13.5	36	1.70	1120	3972
SW	104	13.5	36	1.70	1120	3972
SW	105	13.5	36	1.70	1120	3972
SW	106	13.5	36	1.70	1120	3972
SW	107	13.5	36	1.70	1120	3972
SW	108	13.5	36	1.70	1120	3972
SW	109	13.5	36	1.70	1120	3972
SW	110	13.5	36	1.70	1120	3972
SW	111	13.5	36	1.70	1120	3972
SW	112	13.5	36	1.70	1120	3972
SW	113	13.5	36	1.70	1120	3972
SW	114	13.5	36	1.70	1120	3972
SW	115	13.5	36	1.70	1120	3972
SW	116	13.5	36	1.70	1120	3972
SW	117	13.5	36	1.70	1120	3972
SW	118	13.5	36	1.70	1120	3972
SW	119	13.5	36	1.70	1120	3972
SW	120	13.5	36	1.70	1120	3972
SW	121	13.5	36	1.70	1120	3972
SW	122	13.5	36	1.70	1120	3972
SW	123	13.5	36	1.70	1120	3972
SW	124	13.5	36	1.70	1120	3972
SW	125	13.5	36	1.70	1120	3972
SW	126	13.5	36	1.70	1120	3972
SW	127	13.5	36	1.70	1120	3972
SW	128	13.5	36	1.70	1120	3972
SW	129	13.5	36	1.70	1120	3972
SW	130	13.5	36	1.70	1120	3972
SW	131	13.5	36	1.70	1120	3972
SW	132	13.5	36	1.70	1120	3972
SW	133	13.5	36	1.70	1120	3972
SW	134	13.5	36	1.70	1120	3972
SW	135	13.5	36	1.70	1120	3972
SW	136	13.5	36	1.70	1120	3972
SW	137	13.5	36	1.70	1120	3972
SW	138	13.5	36	1.70	1120	3972
SW	139	13.5	36	1.70	1120	3972
SW	140	13.5	36	1.70	1120	3972
SW	141	13.5	36	1.70	1120	3972
SW	142	13.5	36	1.70	1120	3972
SW	143	13.5	36	1.70	1120	3972
SW	144	13.5	36	1.70	1120	3972
SW	145	13.5	36	1.70	1120	3972
SW	146	13.5	36	1.70	1120	3972
SW	147					



LOCAL	MATADOURO-FRIGIFERICO DE BOVINOS PEQ. RUMINANTES (OVINOS E CAPRINOS) E SUJOS
FORMA	PROJETO DE INSTALAÇÕES SANITÁRIAS
OBJETO	MATADOURO E VESTIÁRIOS DE INSTALAÇÃO SANITÁRIA
DATA	02/03
VALOR	R\$ 1.200
PROPOSTANTE	ALUIZIO DA SILVA

ABREVIATURAS

- DI - CASA DE DEPÓSITO
- LI - CASA DE LIMPJELO ESPRUMA
- LA - CASA DE LAVAGEM
- LE - CASA DE LAVAGEM COM TUBERA
- PE - SÓLO TETO
- TI - TORRENA LATEREIRA

NOTAS GERAIS

- 1 - OBRAS DE REFORMA E MANUTENÇÃO DE INSTALAÇÕES SANITÁRIAS DE ACORDO COM O PROJETO DE INSTALAÇÃO SANITÁRIA.
- 2 - OBRAS DE REFORMA E MANUTENÇÃO DE INSTALAÇÕES SANITÁRIAS DE ACORDO COM O PROJETO DE INSTALAÇÃO SANITÁRIA.
- 3 - OBRAS DE REFORMA E MANUTENÇÃO DE INSTALAÇÕES SANITÁRIAS DE ACORDO COM O PROJETO DE INSTALAÇÃO SANITÁRIA.
- 4 - OBRAS DE REFORMA E MANUTENÇÃO DE INSTALAÇÕES SANITÁRIAS DE ACORDO COM O PROJETO DE INSTALAÇÃO SANITÁRIA.
- 5 - OBRAS DE REFORMA E MANUTENÇÃO DE INSTALAÇÕES SANITÁRIAS DE ACORDO COM O PROJETO DE INSTALAÇÃO SANITÁRIA.

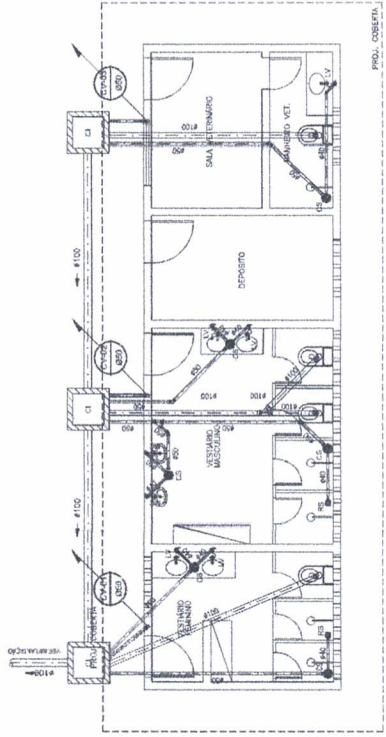
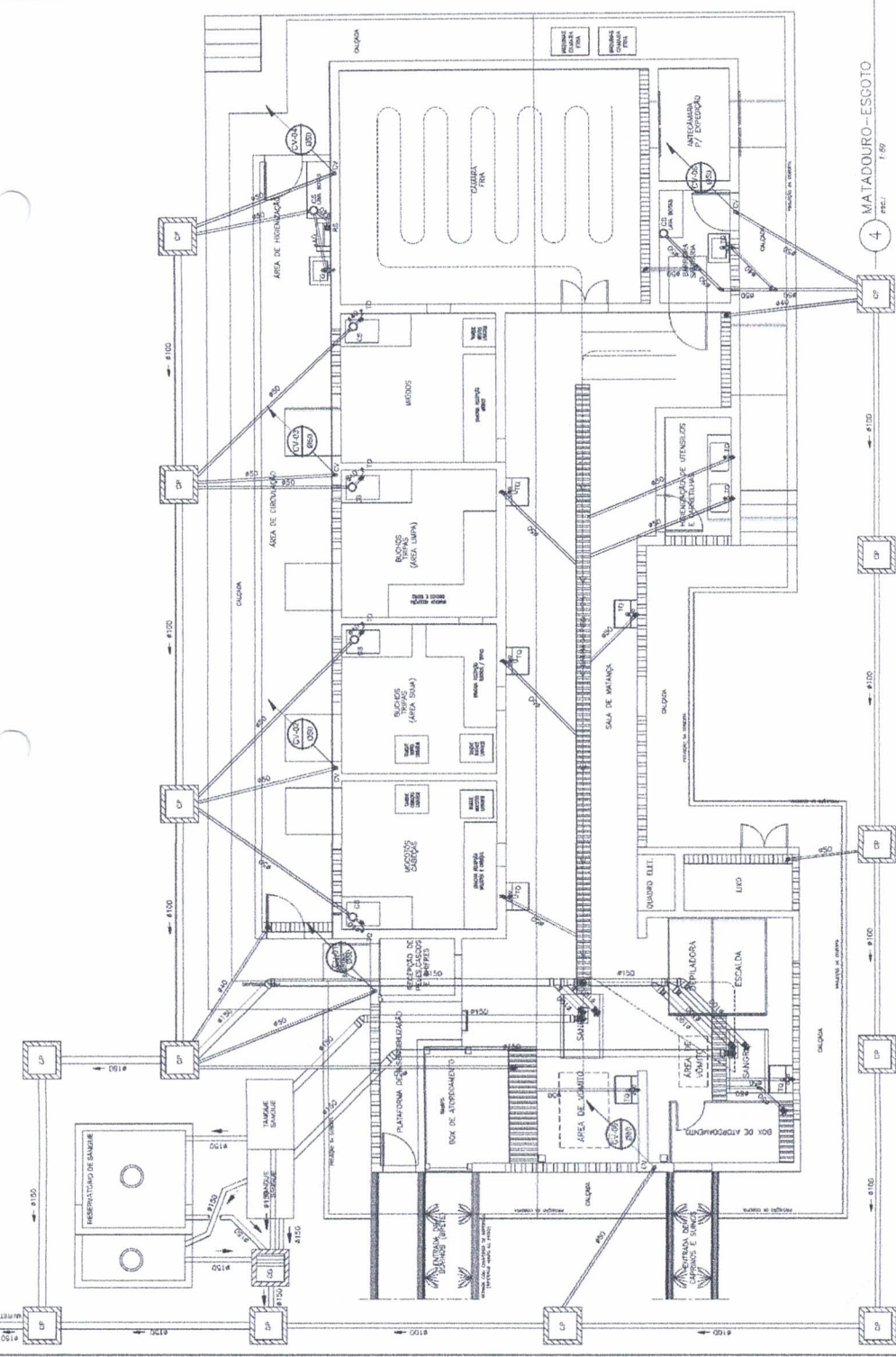

5 VESTIÁRIOS-ESGOTO SANITÁRIO
esc.: 1:50

Al



LEGENDA

- TUBO EM PVC GALVANIZADO UNIFORME EM PAREDE
- TUBO EM PVC SOLUANTE, 40x50 PISO
- CONEXÕES: JOELHO 90° E T.E. BÍTULA CONJUNTA TUBULAÇÃO REGUA
- PUNTO DEBARRILHO - DOMINIO DE CONEXÃO DE LATAO
- REGISTRO DE GAVETA TPO BASE
- REGISTRO DE GAVETA TPO BASE DE LATAO DE ALUMINUM COM TAMPA AO NIVEL DO SOLO
- CAIXA DE DESCARGA
- CAIXA DE DESCARGA IMPERIAL
- MICROTORO
- LAVATORIO
- TAMBORE DE LAVAGEM (POMBEIRA ESPERA) LUBRIFICANTES 100% T.M.C. 02
- TOMBEIRO DE LAVAGEM
- TUBULAÇÃO DE 30MM, 40MM, 50MM E 60MM RESPECTIVAMENTE

OBSERVAÇÃO

- TODAS PONTAS DE TUBULAÇÃO, SEMPRE EM CONEXÃO POR NERVOS, COM TUBO DE LATAO
- TUBULAÇÃO DE 30MM, 40MM, 50MM E 60MM RESPECTIVAMENTE

PISO RESERVATO DE GAVETA
 DN15 (1,5")
 DN20 (2")
 DN25 (2,5")
 DN32 (3,2")
 DN40 (4")
 DN50 (5")

EMPRESA	
RUA	
CIDADE	
CEP	
ESTADO	
PROJETO	PROJETO DE INSTALAÇÕES HIDROSSANITÁRIAS
TÍTULO	IMPLANTAÇÃO - REDE DE ÁGUA
DATA	12/03/2017
PROJETA	ARQUIVADO
PROJETO Nº	01/03
PROJETO Nº	01/03
PROJETO Nº	01/03
PROJETO Nº	01/03

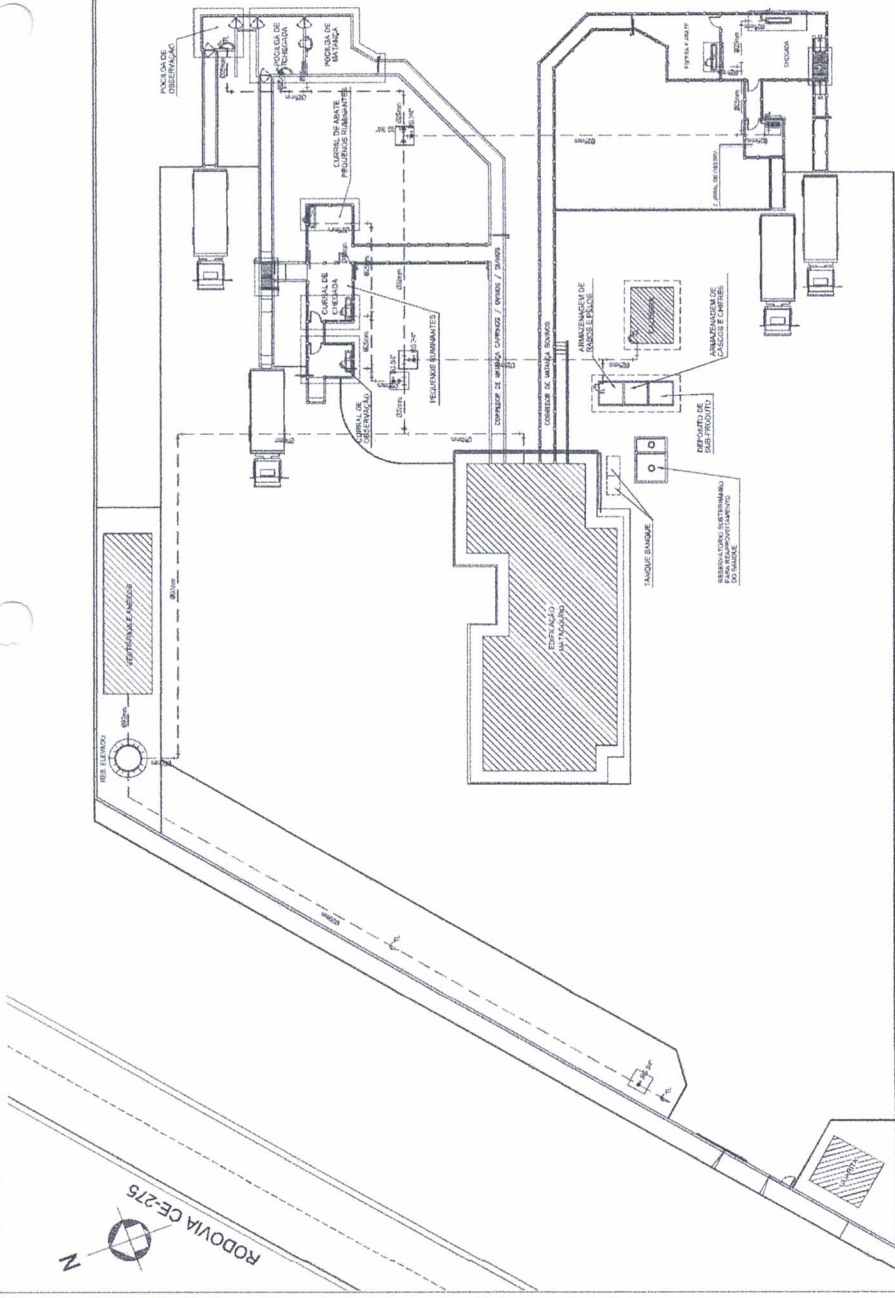

1 IMPLANTAÇÃO REDE DE ÁGUA FRIA



[Handwritten signature]



PREFEITURA DE
JAGUARIBE

(PAPEL TIMBLADO DA PROPONENTE)

ANEXO II – MODELO DE APRESENTAÇÃO DE CARTA-PROPOSTA

Local e data

A
Prefeitura Municipal de Jaguaribe/CE
Comissão Permanente de Licitação

REF.: CONCORRÊNCIA PÚBLICA Nº 18.03.01/2022

Prezados(as) Senhores(as)

Apresenta a V. Sas., nossa proposta para o objeto do Edital de **CONCORRÊNCIA PÚBLICA Nº 18.03.01/2022**, cujo objeto é a **CONTRATAÇÃO DE EMPRESA ESPECIALIZADA PARA CONSTRUÇÃO DE UM MATADOURO PÚBLICO DE JAGUARIBE/CE**, conforme projeto e orçamento em anexo, parte integrante desde processo, pelo preço global de R\$ _____ (_____), com prazo de execução de _____ (_____) dias.

Caso nos seja adjudicado o objeto da presente licitação, nos comprometemos a assinar o contrato no prazo determinado no documento de convocação, indicando para esse fim o(a) Sr(a) _____, portador(a) da carteira de Identidade nº _____ e CPF nº _____, como representante legal desta empresa.

Informamos que prazo de validade da nossa proposta é de **60 (sessenta) dias** corridos, a contar da data da abertura da licitação.

Finalizando, declaramos que assumimos inteira responsabilidade pela execução dos serviços objeto deste Edital e que serão executados conforme exigência editalícia e contratual, e que serão iniciados dentro do prazo de até 10 (dez) dias consecutivos, contados a partir da data de recebimento da Ordem de Serviço.

Atenciosamente,

Carimbo da Empresa e assinatura do(a) representante



ANEXO III – MODELO DE PLANILHA ORÇAMENTÁRIA



CONCORRÊNCIA PÚBLICA Nº 18.03.01/2022.

OBJETO: CONTRATAÇÃO DE EMPRESA ESPECIALIZADA PARA CONSTRUÇÃO DE UM MATADOURO PÚBLICO DE JAGUARIBE/CE, conforme projeto e orçamento em anexo, parte integrante deste processo.

PLANILHA ORÇAMENTÁRIA							
ITEM	CÓDIGO	DESCRIÇÃO	FONTE	UNID	QUANT	V. UNIT.	V. TOTAL
VALOR GLOBAL SEM B.D.I.							
VALOR DO B.D.I.							
VALOR GLOBAL COM B.D.I.							

_____ - CE, ____ de _____ de 20 _____

Carimbo de Empresa e assinatura do(a) representante.

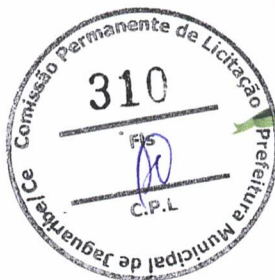

PREFEITURA DE
JAGUARIBE

ANEXO III – TAXAS DE B.D.I – BONIFICAÇÃO E DESPESAS INDIRETAS

CONCORRÊNCIA PÚBLICA Nº 18.03.01/2022.

OBJETO: CONTRATAÇÃO DE EMPRESA ESPECIALIZADA PARA CONSTRUÇÃO DE UM MATADOURO PÚBLICO DE JAGUARIBE/CE, conforme projeto e orçamento em anexo, parte integrante deste processo.

	BONIFICAÇÃO E DESPESAS INDIRETAS	VALOR- %	VALOR -RS
1.0			
2.0			
3.0			
4.0			
5.0			
6.0			
VALOR TOTAL DO B.D.I			

_____ - CE ____ de _____ de 20____

Carimbo de Empresa e assinatura do(a) representante



PREFEITURA DE
JAGUARIBE



ANEXO IV – MINUTA DO CONTRATO

CONTRATO Nº _____

TERMO DE CONTRATO QUE ENTRE SI FAZEM A PREFEITURA MUNICIPAL DE JAGUARIBE/CE, ATRAVÉS DA SECRETARIA DE EDUCAÇÃO E CULTURA, COM A EMPRESA _____, PARA O FIM QUE A SEGUIR SE DECLARA:

O município de Jaguaribe/CE, pessoa jurídica de direito público interno, com sede à _____, inscrito no CNPJ/MF sob o nº _____, através da Secretaria de Educação e Cultura, representado pelo Secretário de Educação e Cultura, o Sr. _____, infrafirmado, doravante denominado de CONTRATANTE e, do outro lado, a empresa, _____ com endereço à _____, em _____, estado do _____, inscrito no CNPJ sob o nº _____, representada por _____, portador(a) do CPF nº _____, ao fim assinado(a), doravante denominada de CONTRATADA, de acordo com o Edital de CONCORRÊNCIA PÚBLICA nº _____, Processo nº _____, em conformidade com o que preceitua a lei Federal nº 8.666/93 e suas alterações posteriores, sujeitando-se os contratantes às suas normas e às cláusulas e condições a seguir ajustadas:

CLAÚSULA PRIMEIRA – DA FUNDAMENTAÇÃO LEGAL

1.1- Fundamenta-se este contrato na **CONCORRÊNCIA PÚBLICA** nº _____, na Lei nº 8.666/93 e suas alterações posteriores e na proposta de preços da CONTRATADA.

CLAÚSULA SEGUNDA – DO OBJETO

2.1- O presente contrato tem por objeto a **CONTRATAÇÃO DE EMPRESA ESPECIALIZADA PARA CONSTRUÇÃO DE UM MATADOURO PÚBLICO DE JAGUARIBE/CE**, conforme projeto e orçamento em anexo e na proposta de preços da CONTRATADA, parte integrante deste processo.

CLÁUSULA TERCEIRA – DO VALOR E DA DURAÇÃO DO CONTRATO

3.1- A CONTRATANTE pagará à CONTRATADA, pela execução do objeto deste contrato o valor global de R\$ _____ (_____).

3.2- O contrato terá um prazo de vigência, a partir da data de sua assinatura, até 31 de dezembro de 2022, podendo ser prorrogado nos casos e formas previstos na Lei nº 8.666, de 21 de junho de 1993 e alterações posteriores.

4.0- CLÁUSULA QUARTA- DO RECEBIMENTO DO OBJETO



PREFEITURA DE
JAGUARIBE

4.1- O objeto do contrato decorrente desta licitação será recebido do seguinte modo:

- a) Provisoriamente, pelo responsável por seu acompanhamento e fiscalização, mediante termo circunstanciado, assinado pelas partes em até 15 (quinze) dias da comunicação escrita do contratado;
- b) Definitivamente, por servidor ou comissão designada pela autoridade competente, mediante termo circunstanciado, assinado pelas partes, após o decurso do prazo de observação, ou vistoria que comprove a adequação do objeto aos termos contratuais, observado o disposto no art. 69 da Lei nº 8.666/93 e suas alterações posteriores.

CLÁUSULA QUINTA- DAS CONDIÇÕES DE PAGAMENTO

5.1- A fatura relativa aos serviços mensalmente executados deverá ser apresentada à Secretaria de Educação e Cultura, até o 10º (décimo) dia útil do mês subsequente à realização dos serviços, para fins de conferência e atestação da execução dos serviços.

5.2- A fatura constará dos serviços efetivamente executados no período de cada mês civil, de acordo com o quantitativo efetivamente realizado no mês, cujo valor será apurado através de medição;

5.3- Caso a medição seja pela Secretaria de Educação e Cultura, o pagamento será efetuado até o 30º (trigésimo) dia após o protocolo da fatura pelo(a) CONTRATADO(A), junto ao setor competente da Prefeitura Municipal de Jaguaribe.

5.4- A administração poderá deliberar sobre pagamento à instalação de canteiros de obras e/ou mobilização de equipamentos, limitando a despesa até o valor máximo correspondente a 5,0% (cinco por cento) do valor efetivamente orçado/proposto.

CLÁUSULA SEXTA- DO REAJUSTAMENTO DE PREÇO

6.1- Os preços são firmes e irrevogáveis pelo período de 12 (doze) meses, a contar da apresentação da proposta. Caso o prazo exceda a 12 (doze) meses, os preços contratuais poderão ser ajustados, tornando-se por base a data da apresentação da proposta, com base no INCC- Índice Nacional da Construção Civil ou outro equivalente que venha a substituí-lo, caso este extinto.

CLÁUSULA SÉTIMA- DA FONTE DE RECURSOS

7.1- As despesas decorrentes da contratação correrão por conta da cotação orçamentária nº _____, elemento de despesa nº _____.

CLÁUSULA OITAVA- DAS ALTERAÇÕES CONTRATUAIS

8.1- A CONTRATADA fica obrigada a aceitar, nas mesmas condições contratuais, acréscimos ou supressões no quantitativo do objeto contratado, até o limite de 25% (vinte e cinco por cento) do valor inicial atualizado do contrato, conforme o disposto no § 1º, art. 65, da Lei nº 8.666/93 e suas alterações posteriores.

CLÁUSULA NONA- DOS PRAZOS



PREFEITURA DE
JAGUARIBE

9.1- Os serviços objeto desta licitação deverão ser executados e concluídos no prazo de ____ (____) dias, contados a partir do recebimento da ordem de serviço, podendo ser prorrogado nos termos da Lei 8.666/93 e suas alterações.

9.2- Os pedidos de prorrogação deverão se fazer acompanhar de um relatório circunstanciado e do novo cronograma físico-financeiro adaptado às novas condições propostas. Esses pedidos serão analisados e julgados pela fiscalização da Secretaria de Educação e Cultura da Prefeitura da Municipal de Jaguaribe.

9.3- Os pedidos de prorrogação de prazos serão dirigidos a Secretaria de Educação e Cultura, até 10 (dez) dias antes da data de término do prazo contratual.

9.4- Os atrasos ocasionados por motivos de força maior ou caso fortuito, desde que notificados no prazo de 48 (quarenta e oito) horas e aceitos Secretaria de Educação e Cultura da Prefeitura Municipal de Jaguaribe, não serão considerados como inadimplemento contratual.

CLÁUSULA DÉCIMA- DAS OBRIGAÇÕES DA CONTRATADA

11.1- Executar o objeto do Contrato de conformidade com as condições e prazos estabelecidos nesta CONCORRÊNCIA PÚBLICA, no Termo Contratual e na proposta vencedora do certame;

11.2- Manter durante toda a execução do objeto contratual, em compatibilidade com as obrigações assumidas, todas as condições de habilitação e qualificação exigidas na Lei de Licitações;

11.3- Utilizar profissionais devidamente habilitados;

11.4- Substituir os profissionais nos casos de impedimentos fortuitos, de maneira que não se prejudiquem o bom andamento e a boa prestação dos serviços;

11.5- Facilitar a ação da fiscalização na inspeção dos serviços, prestando, prontamente, os esclarecimentos que forem solicitados pela CONTRATANTE;

11.6- Responder perante a Prefeitura Municipal de Jaguaribe, mesmo no caso de ausência ou omissão da fiscalização, indenizando-a devidamente por quaisquer atos ou fatos lesivos aos seus interesses, que possam interferir na execução do contrato, quer sejam eles praticados por empregados, prepostos ou mandatários seus. A responsabilidade se estenderá a danos causados a terceiros, devendo a CONTRATADA adotar medidas preventivas contra esses danos, com fiel observância das normas emanadas das autoridades competentes e das disposições legais vigentes;

11.7- Responder, perante as leis vigentes, pelo sigilo dos documentos manuseados, sendo que a CONTRATADA não deverá, mesmo após o término do contrato, sem consentimento prévio, por escrito, da CONTRATANTE, fazer uso de quaisquer documentos ou informações especificadas no parágrafo anterior, a não ser para fins de execução do contrato;

11.8- Providenciar a imediata correção das deficiências e/ou irregularidades apontadas pela CONTRATANTE;



PREFEITURA DE
JAGUARIBE

11.9- Pagar seus empregados no prazo previsto em lei, também, de sua responsabilidade o pagamento de todos os tributos que, direta ou indiretamente, incidam sobre a prestação dos serviços contratados inclusive as contribuições previdenciárias fiscais e parafiscais, FGTS, PIS, emolumentos, seguros de acidentes de trabalho, etc, ficando excluída qualquer solidariedade da Prefeitura Municipal de Jaguaribe por eventuais autuações administrativas e/ou judiciais uma vez que a inadimplência da CONTRATADA, com referência às suas obrigações, não se transfere a Prefeitura Municipal de Jaguaribe;

11.10- Disponibilizar, a qualquer tempo, toda documentação referente ao pagamento dos tributos, seguros, encargos sociais, trabalhistas e previdenciários relacionados com o objeto do CONTRATO;

11.11- Responder, pecuniariamente, por todos os danos e/ou prejuízos que forem causados à União, Estado, Município ou terceiros, decorrentes da prestação dos serviços;

11.12- Respeitar as normas de segurança e medicina do trabalho, previstas na Consolidação das Leis do Trabalho e legislação pertinente;

11.13- Responsabilizar-se pela adoção das medidas necessárias à proteção ambiental e às precauções para evitar a ocorrência de danos ao meio ambiente e a terceiros, observando o disposto na legislação federal, estadual e municipal em vigor, inclusive a lei nº 9.605, publicada no D.O.U de 13/02/98;

11.14- Responsabilizar-se perante os órgãos e representantes do Poder Público e terceiros por eventuais danos ao meio ambiente causados por ação ou omissão sua, de seus empregados, prepostos ou contratados;

11.15- A CONTRATADA estará obrigada ainda a satisfazer aos requisitos e atender a todas as exigências e condições a seguir estabelecidas:

- a) Prestar os serviços de acordo com o edital e seus anexos, projetos e as Normas da ABNT
- b) Atender às normas da Associação Brasileira de Normas Técnicas (ABNT) e demais normas internacionais pertinentes ao objeto contratado;
- c) Responsabilizar-se pela conformidade, adequação, desempenho e qualidade dos serviços e bens, bem como de cada material, matéria-prima ou componente individualmente considerado, mesmo que não sejam de sua fabricação, garantindo seu perfeito desempenho;
- d) Registrar o Contrato decorrente desta licitação no CREA, na forma da Lei, e apresentar o comprovante de “Anotação de Responsabilidade Técnica – ART” correspondente, antes da apresentação da primeira fatura, perante a Prefeitura Municipal de Jaguaribe, sob pena de retardar o processo de pagamento;

CLÁUSULA DÉCIMA-SEGUNDA – DAS SANÇÕES ADMINISTRATIVAS

12.1- Pela inexecução total ou parcial das obrigações assumidas, garantidas a prévia defesa, a Administração poderá aplicar à CONTRATADA, as seguintes sanções:

- a) Advertência.
- b) Multa de:



PREFEITURA DE
JAGUARIBE

b.1) 10% (dez por cento) sobre o valor contratado, em caso de recusa da licitante VENCEDORA em assinar o contrato dentro do prazo de 05 (cinco) dias úteis, contados da data da notificação feita pela CONTRATANTE;

b.2) 0,3% (três décimos por cento) sobre o valor da parcela não cumprida do Contrato, por dia de atraso na execução do objeto contratual, até o limite de 30 (trinta) dias;

b.3) 2% (dois por cento) cumulativos sobre o valor da parcela não cumprida do Contrato e rescisão do pacto, a critério Secretaria de Educação e Cultura de Jaguaribe-CE, em caso de atraso superior a 30 (trinta) dias na execução dos serviços;

b.4) O valor da multa referida nesta cláusulas será descontado “ex-officio” da CONTRATADA, mediante subtração a ser efetuada em qualquer fatura de crédito em seu favor que mantenha junto à Secretaria de Educação e Cultura de Jaguaribe-CE, independente de notificação ou interpelação judicial ou extrajudicial;

c) Suspensão temporária do direito de participar de licitação e impedimento de contratar com a Administração, pelo prazo de até 02 (dois) anos;

d) Declaração de inidoneidade para licitar ou contratar com a Administração Pública, enquanto pendurarem os motivos determinantes da punição ou até que a CONTRATANTE promova sua reabilitação.

CLÁUSULA DÉCIMA-TERCEIRA – DAS RESCISÕES CONTRATUAIS

13.1- A rescisão contratual poderá ser:

13.2- Determinada por ato unilateral e escrito da CONTRATANTE, nos casos enumerados nos incisos I a XII do art. 78 da Lei Federal nº 8.666/93;

13.3- Amigável, por acordo entre as partes, mediante autorização escrita e fundamentada da autoridade competente, reduzida a termo no processo licitatório, desde que haja conveniência da Administração;

13.4- Em caso de rescisão prevista nos incisos XII e XVII do art. 78 da Lei nº 8.666/93, sem que haja culpa do CONTRATADO, será esta ressarcida dos prejuízos regulamentares comprovados, quando os houver sofrido;

13.5- A rescisão contratual de que trata o inciso I do art. 78 acarreta as consequências previstas no art. 80, incisos I a IV, ambos da Lei nº 8.666/93.

CLÁUSULA DÉCIMA-QUARTA – DOS RECURSOS ADMINISTRATIVOS

14.1- Os recursos cabíveis serão processados de acordo com o que estabelece no art. 109 da Lei nº 8.666/93 e suas alterações.

14.2- Os recursos deverão ser interpostos mediante petição devidamente arrazoada e subscrita pelo representante legal da recorrente, dirigida à Comissão de Licitação da Prefeitura Municipal de Jaguaribe;

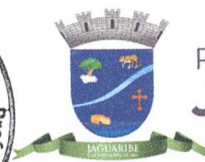

PREFEITURA DE
JAGUARIBE

14.3- Os recursos serão protocolados na Secretaria de Educação e Cultura de Jaguaribe-CE, e encaminhados à Comissão de Licitação.

CLÁUSULA DÉCIMA-QUINTA – DO FORO

15.1- Fica eleito o for da Comarca de Jaguaribe-CE, Estado do Ceará, para dirimir toda e qualquer controvérsia oriunda do presente, que não possa ser resolvida pela via administrativa, renunciando-se, desde já, a qualquer outro, por mais privilegiado que seja.

E, por estarem acertados as partes, firmam o presente instrumento contratual em 02 (duas) vias para que possa produzir os efeitos legais.

Jaguaribe/CE, ____ de _____ de 20 ____.

NOME
Secretário de Educação e Cultura
CONTRATANTE

NOME
EMPRESA
CONTRATADA

TESTEMUNHAS:

01. _____
NOME:
CPF/MF:

02. _____
NOME:
CPF/MF



PREFEITURA DE
JAGUARIBE

ANEXO V – DECLARAÇÃO

DECLARAMOS, para todos fins e sob as penas da lei, que não executamos trabalho noturno, perigoso ou insalubre com menores de dezoito anos e de qualquer trabalho com menores de dezesseis anos, salvo na condição de aprendiz, a partir de quatorze anos, em cumprimento ao disposto no inciso XXXIII do art. 7º da Constituição Federal e de conformidade com a exigência prevista no inciso V, do art. 27 da Lei Federal nº 8.666/93 e suas alterações posteriores.

_____ -CE, _____ de _____ de 20_____

Carimbo e assinatura do representante legal da empresa.