

**PREFEITURA MUNICIPAL DE JAGUARIBE - CE**  
**SECRETARIA DA CIDADE E INFRAESTRUTURA**

OBRA: MELHORIAS SANITÁRIAS - MÓDULO SANITÁRIO DOMICILIAR  
 LOCAL: DIVERSAS LOCALIDADES NO DISTRITO DE VERTENTES - JAGUARIBE - CE  
 DATA: DEZEMBRO/2018



**COMPOSIÇÃO DE ENGARGOS SOCIAIS COM DESONERAÇÃO**

ITEM	DESCRIÇÃO	HORISTA %
<b>GRUPO A</b>		
A1	INSS	-
A2	SESI	1,50
A3	SENAI	1,00
A4	INCRA	0,20
A5	SEBRAE	0,60
A6	SALÁRIO-EDUCAÇÃO	2,50
A7	SEGURO CONTRA ACIDENTES DE TRABALHO	3,00
A8	FGTS	8,00
A9	SECONCI	-
<b>A</b>	<b>TOTAL DOS ENCARGOS SOCIAIS BÁSICOS</b>	<b>16,80</b>
<b>GRUPO B</b>		
B1	REPOUSO SEMANAL REMUNERADO	17,87
B2	FERIADOS	3,71
B3	AUXÍLIO-ENFERMIDADE	0,92
B4	13º SALÁRIO	10,97
B5	LICENÇA PATERNIDADE	0,07
B6	FALTAS JUSTIFICADAS	0,73
B7	DIAS DE CHUVAS	1,66
B8	AUXÍLIO ACIDENTE DE TRABALHO	0,11
B9	FÉRIAS GOZADAS	11,26
B10	SALÁRIO MATERNIDADE	0,03
<b>B</b>	<b>TOTAL DOS ENCARGOS SOCIAIS QUE RECEBEM INCINDÊNCIA DE A</b>	<b>47,33</b>
<b>GRUPO C</b>		
C1	AVISO PRÉVIO IDENIZADO	7,07
C2	AVISO PRÉVIO TRABALHADO	0,17
C3	FÉRIAS IDENIZADAS	3,17
C4	DEPÓSITO RESCISÃO SEM JUSTA CAUSA	5,01
C5	IDENIZAÇÃO ADICIONAL	0,59
<b>C</b>	<b>TOTAL DOS ENCARGOS SOCIAIS QUE RECEBEM INCINDÊNCIA DE A</b>	<b>16,01</b>
<b>GRUPO D</b>		
D1	REINCIDÊNCIA DE GRUPO A SOBRE GRUPO B	7,95
D2	REINCIDÊNCIA DE GRUPO A SOBRE AVISO PRÉVIO TRABALHADO E REINCIDÊNCIA DO FGTS SOBRE AVISO PRÉVIO IDENIZADO	0,59
<b>D</b>	<b>TOTAL DOS ENCARGOS SOCIAIS BÁSICOS</b>	<b>8,54</b>
<b>GRUPO E</b>		
<b>E1</b>		
<b>E</b>	<b>TOTAL DOS ENCARGOS COMPLEMENTARES</b>	<b>-</b>
<b>TOTAL (A+B+C+D+E)</b>		<b>88,68</b>

*Rodrigo Peixoto Oliveira*  
**Rodrigo Peixoto Oliveira**  
 Eng. Civil CREA – CE 335268  
 RNP: 0617555770



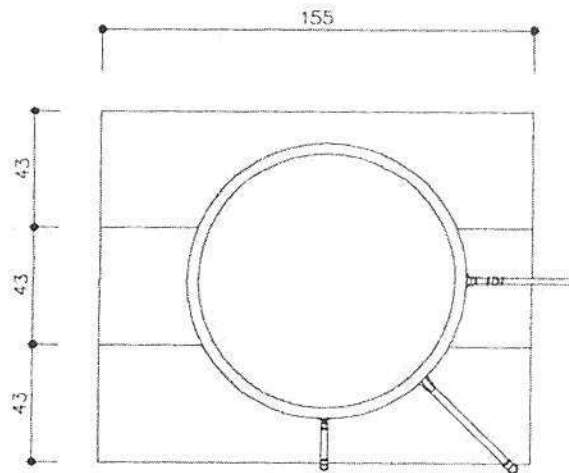
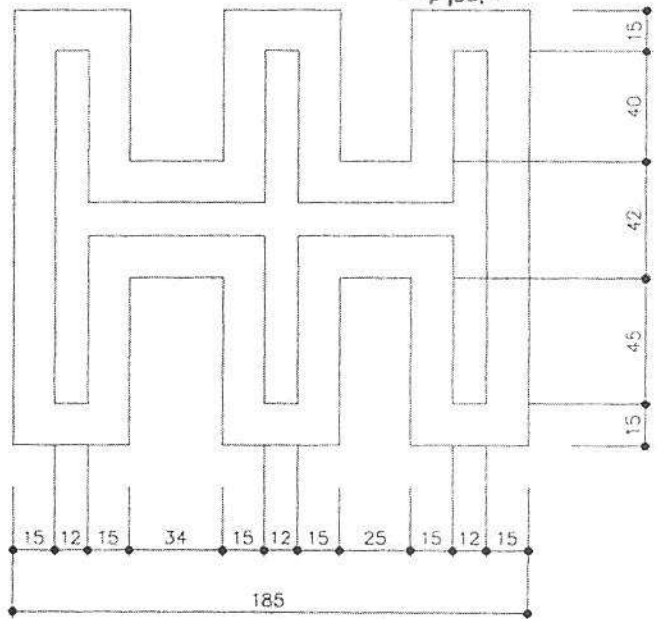
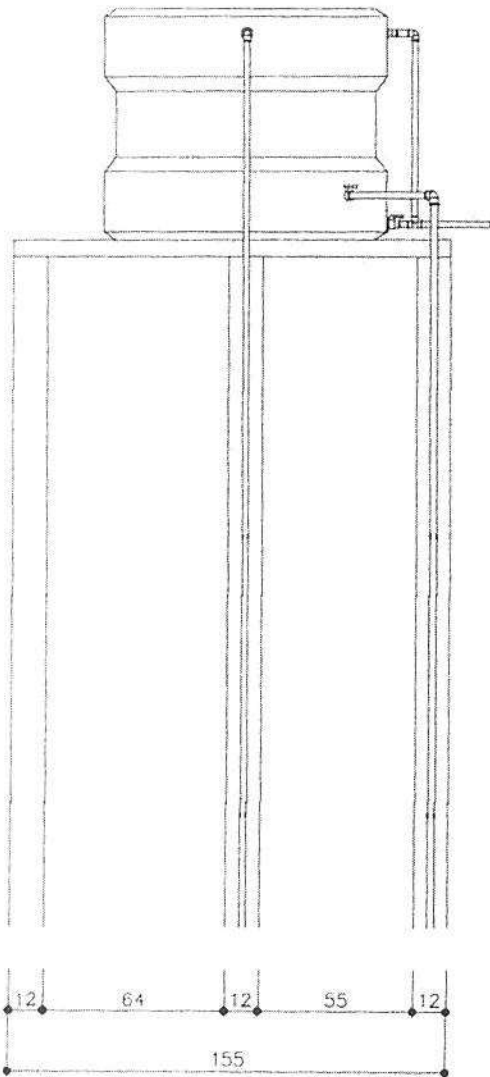

PROJETO **MELHORIAS SANITÁRIAS DOMICILIÁRES**

RESPONSÁVEL TÉCNICO



PREFEITURA MUNICIPAL DE  
**JAGUARIBE**

LOCAL  
 DISTRITO DE VILA VERTENTES (SÍTIO PÉ DO  
 SERROTE, SÍTIO CORREIO, SÍTIO FUTURO E  
 SÍTIO CATINGUEIRA) - JAGUARIBE-CE

*Rodrigo Peixoto Oliveira*

**RODRIGO PEIXOTO OLIVEIRA**  
 ENGENHEIRO CIVIL - RNP: 0617555770

DATA  
 DEZEMBRO DE 2018

TÍTULO  
 RESERVATÓRIO - VISTA TOPO

DESENHO  
 ELIEZER

ESCALA  
 1/25

FUNASA MINISTÉRIO DA SAÚDE  
 FUNDAÇÃO NACIONAL DE SAÚDE

PRANCHA  
 01/05



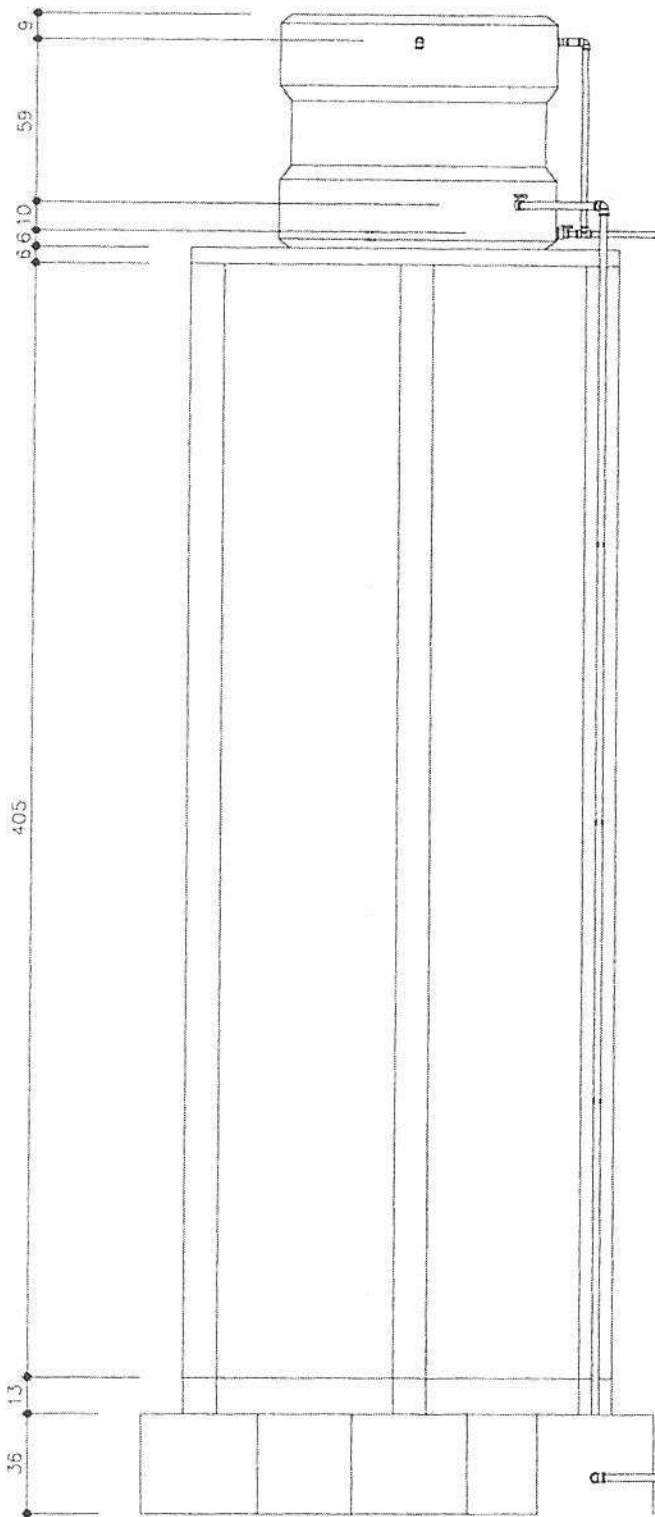

PROJETO **MELHORIAS SANITÁRIAS DOMICILIÁRES**

RESPONSÁVEL TÉCNICO



LOCAL  
 DISTRITO DE VILA VERTENTES (SÍTIO PÉ DO  
 SERROTE, SÍTIO CORREIO, SÍTIO FUTURO E  
 SÍTIO CATINGUEIRA) - JAGUARIBE-CE

*Rodrigo Peixoto Oliveira*  
 RODRIGO PEIXOTO OLIVEIRA  
 ENGENHEIRO CIVIL - RNP: 0617555770

DATA  
 DEZEMBRO DE 2018

TÍTULO  
 RESERVATÓRIO - VISTA NORTE

DESENHO  
 ELIEZER

PREFEITURA MUNICIPAL DE  
**JAGUARIBE**

ESCALA  
 1/25

FUNASA  
 MINISTÉRIO DA SAÚDE  
 FUNDAÇÃO NACIONAL DE SAÚDE

PRANCHA  
 02/05

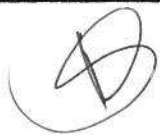

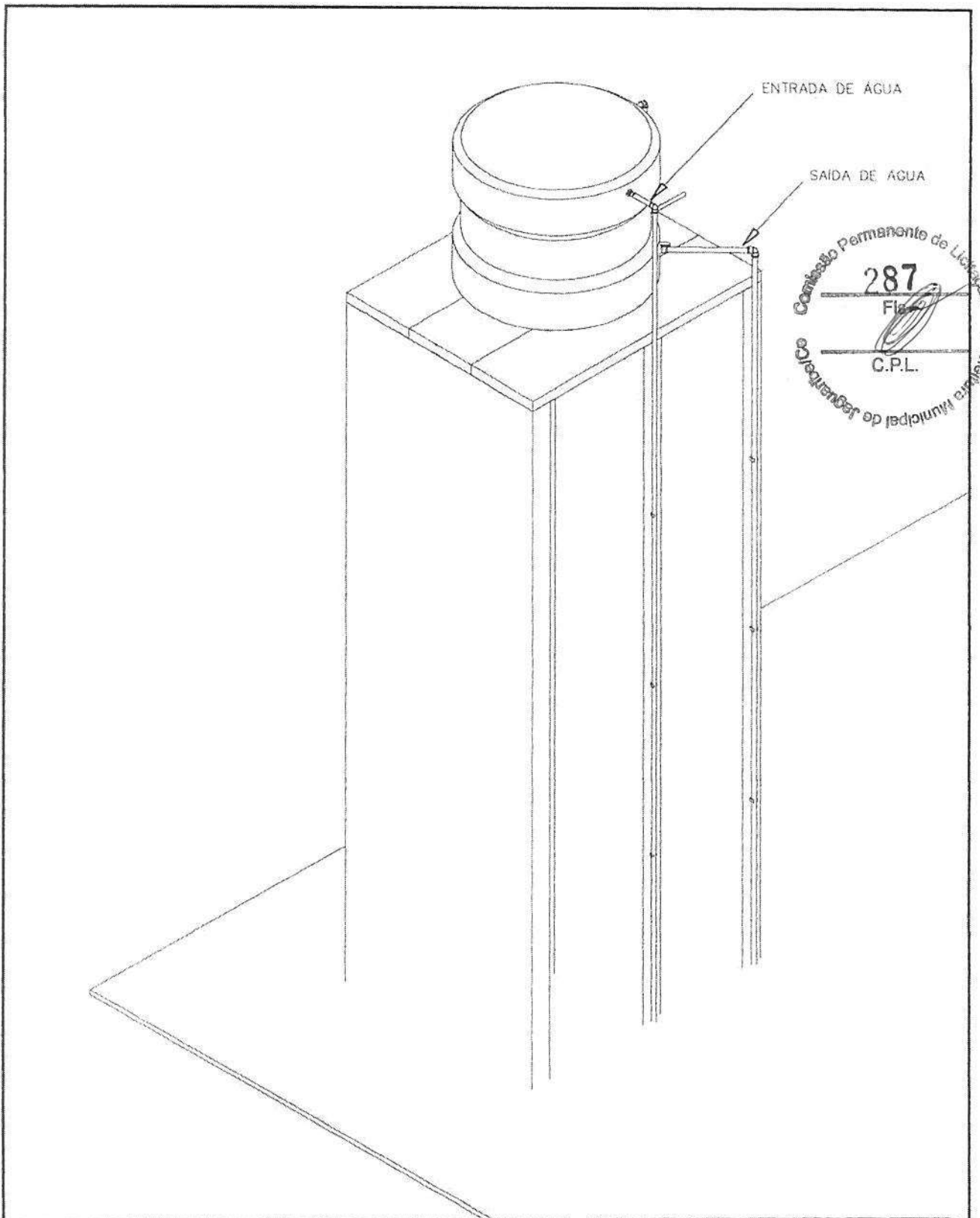

PROJETO **MELHORIAS SANITÁRIAS DOMICILIÁRES**

RESPONSÁVEL TÉCNICO



PREFEITURA MUNICIPAL DE **JAGUARIBE**

LOCAL  
DISTRITO DE VILA VERTENTES (SÍTIO PÉ DO  
SERROTE, SÍTIO CORREIO, SÍTIO FUTURO E  
SÍTIO CATINGUEIRA) - JAGUARIBE-CE

*Rodrigo Peixoto Oliveira*  
**RÓDRIGO PEIXOTO OLIVEIRA**  
ENGENHEIRO CIVIL - RNP: 0617555770

DATA  
DEZEMBRO DE 2018

TÍTULO  
RESERVATÓRIO - ISOMÉTRICO 30

DESENHO  
ELIEZER

ESCALA  
1/25

**FUNASA** MINISTÉRIO DA SAÚDE  
FUNDAÇÃO NACIONAL DE SAÚDE

PRANCHA  
03/05

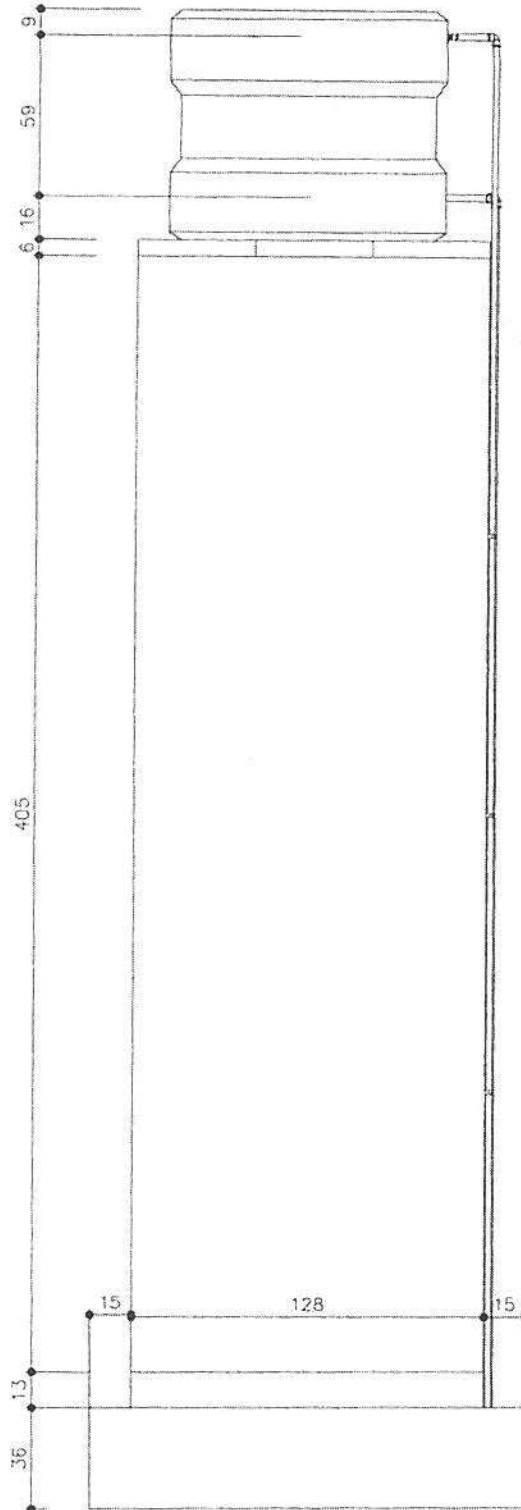

PROJETO **MELHORIAS SANITÁRIAS DOMICILIÁRES**

RESPONSÁVEL TÉCNICO



LOCAL  
DISTRITO DE VILA VERTENTES (SÍTIO PÉ DO  
SERROTE, SÍTIO CORREIO, SÍTIO FUTURO E  
SÍTIO CATINGUEIRA) - JAGUARIBE-CE

*Rodrigo Peixoto Oliveira*

**RODRIGO PEIXOTO OLIVEIRA**  
ENGENHEIRO CIVIL - RNP: 0617555770

DATA  
DEZEMBRO DE 2018

TÍTULO  
RESERVATÓRIO - VISTA OESTE

DESENHO  
ELIEZER

PREFEITURA MUNICIPAL DE  
**JAGUARIBE**

ESCALA  
1/25

FUNASA  
MINISTÉRIO DA SAÚDE  
FUNDAÇÃO NACIONAL DE SAÚDE

PRANCHA  
04/05

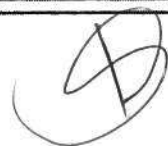

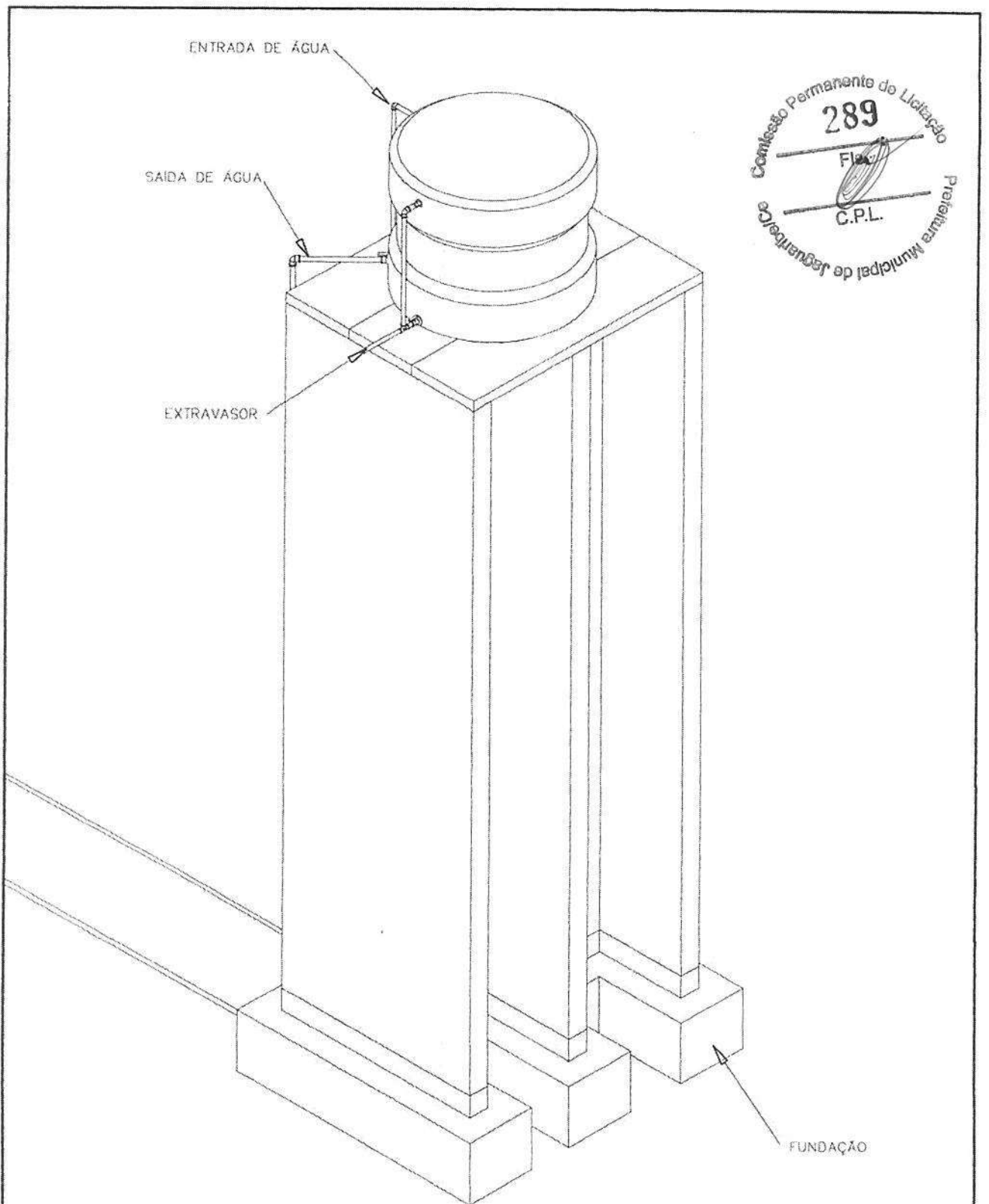

PROJETO <b>MELHORIAS SANITÁRIAS DOMICILIÁRES</b>		RESPONSÁVEL TÉCNICO <i>Rodrigo Peixoto Oliveira</i> <b>RÓDRIGO PEIXOTO OLIVEIRA</b> ENGENHEIRO CIVIL - RNP: 0617555770	
 PREFEITURA MUNICIPAL DE <b>JAGUARIBE</b>	LOCAL DISTRITO DE VILA VERTENTES (SÍTIO PÉ DO SERROTE, SÍTIO CORREIO, SÍTIO FUTURO E SÍTIO CATINGUEIRA) - JAGUARIBE-CE	TÍTULO RESERVATÓRIO - ISOMÉTRICO 60	
	DATA DEZEMBRO DE 2018	DESENHO ELIEZER	
ESCALA 1/25	FUNASA MINISTÉRIO DA SAÚDE FUNDAÇÃO NACIONAL DE SAÚDE	PRANCHA 05/05	



**Prefeitura Municipal de Jaguaribe**  
**Secretaria Municipal da Cidade e Infraestrutura**

**ESPECIFICAÇÕES TÉCNICAS PARA A CONSTRUÇÃO DE  
MELHORIAS SANITÁRIAS DOMICILIARES.**

**SUMIDOURO**

**2018**

1/7



## Sumário

1. Considerações preliminares.....	3
2. Descrição .....	3
3. Materiais de construção.....	3
4. Execução da obra.....	3
4.1 Locação da obra.....	4
4.2 Paredes.....	4
4.2.1 Alvenaria .....	4
4.2.2 - Amarração dos tijolos.....	5
4.3 Instalações Sanitárias.....	5
4.4 Sumidouro .....	6
4.5 Dimensionamento do sumidouro (NBR 13969/97).....	7
4.6 Limpeza .....	<b>Erro! Indicador não definido.</b>





## 1. Considerações preliminares

Este projeto foi desenvolvido na suposição de que existe no local uma fonte de água disponível, com vazão mínima de 0,5 l/s e pressão mínima de 5 mca. Caso essa não seja a realidade local, será de responsabilidade do engenheiro responsável a execução das devidas alterações de projeto que garantam o funcionamento do conjunto sanitário dentro dos padrões aceitáveis de higiene e saúde pública, preconizados pelo Ministério da Saúde.

## 2. Descrição

A construção do sumidouro, como toda a obra de construção civil, deverá atender às condições impostas pelas normas brasileiras (ABNT) no que se refere à resistência, à segurança e à utilização, pertinentes ao assunto. Esta especificação e o projeto que a acompanha são apenas uma referência e uma contribuição da FUNASA para a facilitar a execução da obra. Caberá à conveniente e ao seu corpo técnico ou à aquele que venha a representar legal e tecnicamente a conveniente, analisar o projeto, responder pelo seu conteúdo e pela sua execução, sendo necessário inclusive o pagamento e a apresentação das respectivas anotações de responsabilidade técnica (ART) emitidas pelo CREA, referentes ao projeto, ao orçamento e à execução da obra.

## 3. Materiais de construção

Os materiais de construção deverão ser apreciados e aprovados pela conveniente antes da sua utilização, sem prejuízo de outras fiscalizações que poderão ser efetuadas pela FUNASA.

De maneira geral os materiais deverão ser de boa qualidade e atender às seguintes normas brasileiras da ABNT:

- Blocos cerâmicos: NBR 7171, NBR 15270-1, NBR15270-2 e NBR15270-3
- Tijolo maciço cerâmico: NBR 6460, NBR 7170 e NBR 8041
- Argamassas: NBR 7214, NBR 7215, NBRNM67 e NBR 8522
- Tubos e conexões de PVC para esgoto sanitário predial: NBR 10570, NBR 7367
- Cimento Portland: NBR 5732
- Agregados para concreto: NBR 7211
- Fator água/cimento: NBR 6118

## 4. Execução da obra

As recomendações a seguir devem ser adotadas sem prejuízo às normas brasileiras pertinentes e de forma alguma pretendem esgotar o assunto. Em casos onde as recomendações não se mostrem adequadas, sua aplicação se torne extremamente difícil, em casos omissos ou em que não haja uma boa compreensão, o corpo técnico da FUNASA deverá ser consultado.

## 4.1 Locação da obra

O sumidouro deverá ser locado dentro do terreno da casa e de forma que a sua posição seja a mais conveniente, tendo em vista as condições de execução, a funcionalidade da obra e o conforto do usuário. A locação também deve levar em consideração a interação da melhoria com as demais construções existentes, seja do usuário ou dos seus vizinhos.

O sumidouro deverá ser locado em cota inferior ao do filtro biológico, conforme o projeto técnico e em terreno com taxa de percolação mínima de 400 min/m. Em casos de solos de mais baixa porosidade ou terrenos com o lençol freático próximo à superfície, principalmente naqueles locais aonde a água subterrânea é explorada para consumo humano, consultar o corpo técnico da FUNASA.

O sumidouro não deverá ser construído caso o domicílio se encontre em logradouro que já conte com rede de esgoto sanitário. Neste caso o ramal de esgoto do conjunto sanitário deverá ser lançado diretamente na rede pública coletora de esgoto.

## 4.2 Paredes

### 4.2.1 Alvenaria

A alvenaria das paredes do sumidouro deverá ser executada com blocos cerâmicos de 1 vez, com dimensões nominais de 10x20x20 cm, e deverão ser assentados em juntas de 1,0 cm, conforme o projeto. A alvenaria deverá ser executada em prumo e esquadro perfeito.

Os blocos e tijolos cerâmicos a serem empregados nas alvenarias com função portante ou de vedação deverão apresentar dimensões padronizadas, sem desvios visíveis na forma ou dimensões que repercutam no excessivo consumo de argamassas de assentamento ou de revestimento. Nas alvenarias portantes, as irregularidades geométricas dos blocos redundariam ainda na falta de uniformidade das juntas de assentamento, com conseqüente surgimento de tensões concentradas e diminuição da resistência global da parede.

Visualmente os tijolos e blocos cerâmicos não deverão apresentar trincas, quebras, superfícies irregulares, deformações e falta de uniformidade de cor.

A aceitação ou rejeição dos tijolos e blocos cerâmicos, no que se refere às dimensões, deve ser avaliada segundo os planos de amostragem dupla, preconizados pelas normas NBR 7170, NBR15270-1 e NBR15270-2, respectivamente.

Os blocos e tijolos cerâmicos empregados deverão atender aos seguintes requisitos mínimos:

Propriedade	Valor
Dimensão individual	90 x 190 x 190 +/- 3 mm
Resistência individual mínima à compressão	>= 2,5 MPa (Paredes) >= 4,0 MPa (Fundações)
Esquadro, desvio na extremidade do bloco	<= 3 mm
Planeza, flexa	<= 3 mm



A qualidade final de uma alvenaria dependerá substancialmente dos cuidados a serem observados na sua execução, os quais deverão ser iniciados pela correta locação das paredes e do assentamento da primeira fiada de blocos (nivelamento do qual dependerá a qualidade e a facilidade de elevação da alvenaria).

A alvenaria deverá ser executada com todo cuidado possível (nivelamento, perpendicularidade, prumo, espessura das juntas. A verificação do prumo deve ser efetuada continuamente ao longo da parede, de preferência na sua face externa.

Os blocos devem ser assentados nem muito úmidos nem muito ressecados. Na operação de assentamento, os blocos deverão ser firmemente pressionados uns contra os outros, buscando-se compactar a argamassa nas juntas horizontais. O cuidado de proteger o chão com papelão ou plástico, ao lado da alvenaria em elevação, permite o reaproveitamento imediato da argamassa expelida das juntas, que de outra forma estaria perdida.

#### 4.3 - Paredes de tijolos

As paredes do sumidouro serão erguidas conforme projeto. A argamassa de assentamento utilizada é de cimento, cal e areia no traço 1:2:8. A presença da cal hidratada na argamassa lhe conferirá maior poder de acomodação às variações dimensionais da parede, minimizando-se assim o risco de ocorrência de fissuras ou destacamentos entre blocos e argamassa.

##### 4.2.2 - Amarração dos tijolos

Os elementos de alvenaria devem ser assentados com as juntas desencontradas, para garantir uma maior resistência e estabilidade dos painéis.

Os tijolos ou blocos só devem ser assentados com argamassa de cimento e areia nas juntas horizontais. **As juntas verticais não devem receber argamassa de assentamento e devem ter espaçamentos (no caso de tijolo) para facilitar a infiltração dos efluentes.** Se as paredes forem de anéis pré-moldados, eles devem ser apenas colocados uns sobre os outros, sem nenhum rejuntamento, para permitir o escoamento dos efluentes.

A laje ou tampa do sumidouro pode ser feita com uma ou mais placas pré-moldadas de concreto, ou executada no próprio local, tendo o cuidado de armar em forma de tela.

#### 4.3 Instalações Sanitárias

As tubulações enterradas serão assentadas de acordo com o alinhamento, elevação e com cobertura tal que não ocorra a sua deformação, quando sujeita às solicitações oriundas do peso da terra de cobertura e do trânsito de pessoas, animais e equipamentos que porventura existam no local. As tubulações enterradas poderão ser assentadas sem embasamento, desde que as condições de resistência e qualidade do terreno o permitam.

Deverão ser executadas em PVC para esgoto predial, conforme detalhamento no projeto, respeitando-se as especificações técnicas e construtivas do material utilizado, bem como os dispositivos necessários para o afastamento dos dejetos e águas servidas para a fossa séptica e sumidouro, de forma a proporcionar um bom escoamento.

Para a execução das juntas elásticas de canalizações de PVC rígido, dever-se-á:



- Limpar a bolsa do tubo e a ponta do outro tubo das superfícies a serem encaixadas, com auxílio de estopa comum;
- Introduzir o anel de borracha no sulco da bolsa do tubo;
- Aplicar pasta lubrificante adequada na parte visível do anel;
- Introduzir a ponta do tubo até o fundo do anel e depois recuar aproximadamente 1 cm.



#### 4.4 Sumidouro

O sumidouro é um poço sem laje de fundo que permite a penetração do efluente do conjunto séptico no solo. Os sumidouros podem ser construídos de tijolo maciço ou blocos de concreto ou ainda com anéis pré-moldados de concreto.

O diâmetro e a profundidade dos sumidouros dependem da quantidade de efluentes e do tipo de solo. Mas não devem ter menos de 1 m de diâmetro e nem mais de 3m de profundidade, para simplificar a construção.

Previamente deverá ser realizado teste de percolação atendendo aos critérios estabelecidos na norma 7229/97 ABTN, para conhecer a capacidade de absorção do terreno, na proporção de um teste para cada 10 (dez) sumidouros. A realização deste teste deverá ser acompanhada por um técnico da FUNASA.

A construção de um sumidouro começa pela escavação de buraco, a cerca de 3 m da fossa séptica e em nível um pouco mais baixo, para facilitar o escoamento dos efluentes por gravidade. A profundidade do buraco deve ser de 70 cm maior que a altura final do sumidouro. Isso permite a colocação de uma camada de brita, no fundo do sumidouro, para infiltração mais rápida no solo e de uma camada de terra, de 20cm, sobre a tampa do sumidouro.

Será construído em alvenaria de 1 vez, em blocos cerâmicos de 10 x 20 x 20cm.

O sumidouro deverá ser locado com afastamento de 3 vezes o diâmetro, ou no mínimo a 3,00m do conjunto séptico, distante a 1,50m de quaisquer obstáculos, tais como paredes, árvores, ou divisa de terreno, de acordo com o espaço ou tamanho do terreno.

O sumidouro deverá ser construído em uma escavação cilíndrica, na profundidade e diâmetro, observando sempre a capacidade de infiltração do solo daquela região e o número de pessoas residentes naquele domicílio.

As paredes do sumidouro deverão ser executadas em alvenaria de blocos cerâmicos 10 x 20 x 20 com os furos dispostos radialmente, de tal maneira que permita a infiltração do efluente da fossa séptica no terreno sem que haja o desmoronamento das paredes do sumidouro.

No caso de terrenos onde o lençol freático estiver a uma profundidade menor que 1,50 m abaixo da cota de fundo do sumidouro, deverão ser adotadas variações deste, seja em profundidade, diâmetros e/ou outras soluções para infiltração de efluentes líquidos, previstas na Norma 7229/97 da ABNT, cabendo ao técnico da FUNASA a aprovação da solução adotada.



#### 4.5 Dimensionamento do sumidouro (NBR 13969/97)



$$Su = \left[ \left( \frac{h \times \pi \times D}{2} \right) + \left( \frac{\pi \times D^2}{4} \right) \right] \geq \left[ \frac{C \times N}{1000 \times Ta} \right]$$

Onde:

Su = superfície útil em m<sup>2</sup>

h = profundidade abaixo da geratriz inferior da canalização de entrada - 2,75m

$\pi = 3,14$

D = diâmetro externo = 1,50m

C = consumo por habitante em L/s

N = número de moradores no domicílio

Ta = taxa máxima de aplicação diária = 0,065; NBR 13.969/97, Tabela A.1, pg. 25

$$Su = \left[ \left( \frac{2,75 \times 3,14 \times 1,5}{2} \right) + \left( \frac{3,14 \times 1,50^2}{4} \right) \right] \geq \left[ \frac{100 \times 5}{1000 \times 0,037} \right]$$

$$Su = [14,72] \geq [13,51]$$

Foi adotada a taxa máxima de aplicação de 0,065 m<sup>3</sup>/m<sup>2</sup>.dia o que corresponde à uma taxa de percolação de 400 min/m, conforme for a taxa de percolação medida no local as dimensões do sumidouro deverão ser alteradas.

#### 4.6 Limpeza

A obra deverá ser entregue sem nenhum vestígio sobras de materiais de construção e nem resíduos. As cavas que porventura forem executadas deverão ser completamente fechadas.

**Rodrigo Peixoto Oliveira**

Engenheiro Civil RNP: 0617555770

**PREFEITURA MUNICIPAL DE JAGUARIBE - CE**

**SECRETARIA DA CIDADE E INFRAESTRUTURA**

OBRA: MELHORIAS SANITÁRIAS - MÓDULO SANITÁRIO DOMICILIAR

LOCAL: DIVERSAS LOCALIDADES NO DISTRITO DE VERTENTES - JAGUARIBE - CE

DATA: DEZEMBRO/2018



**PLANILHA ORÇAMENTÁRIA DO SUMIDOURO**

Comissão Permanente de Licitação  
297  
Fls.  
C.P.L.  
CPL  
CPL

ENC. SOCIAIS (%):	88,68%
BDI (%):	28,69%
Quantidade	36

ITEM	Cod. Sinapi ou composição de custo	DESCRIÇÃO	UNID.	QUANT.	PREÇO	
					UNIT.	TOTAL
1.0		<b>SUMIDOURO</b>				
1.1	80000	Raspagem e limpeza do terreno e Locação simples de construção sem gabarito de madeira	M <sup>2</sup>	1,77	2,35	4,16
1.2	79479	Escavação manual, campo aberto, em solo exceto rocha, de 2,00 ate 4,00 m de profundidade.	M <sup>3</sup>	5,50	41,78	229,62
1.3	80039	Tubulação em PVC rígido esgoto primário para sumidouro, inclusive conexões	Un	1,00	52,88	52,88
1.4	80043	Alvenaria de vedação para as paredes do sumidouro, com blocos cerâmicos 10x20x20, assentados com argamassa de cimento, cal e areia no traço de 1:2:9, espessura das juntas = 12 mm, espessura da parede sem revestimento = 19 cm, furos no sentido radial.	M <sup>2</sup>	14,46	38,13	551,30
1.5	80041	Camada de brita nº 3 ou 4	M <sup>3</sup>	0,67	57,86	38,49
1.6	80033	Execução de tampa de concreto armado de 5 cm de espessura	M <sup>2</sup>	1,77	68,73	121,45
<b>TOTAL DOS MATERIAIS / EQUIPAMENTOS SEM B.D.I.</b>						<b>997,90</b>
<b>B.D.I. : 28,69%</b>						<b>286,32</b>
<b>TOTAL DOS MATERIAIS / EQUIPAMENTOS DO SUMIDOURO COM B.D.I.</b>						<b>1.284,22</b>
<b>VALOR TOTAL DO SUMIDOURO</b>						<b>1.284,22</b>
<b>VALOR GLOBAL</b>						<b>46.231,92</b>

*Rodrigo Peixoto Oliveira*  
**Rodrigo Peixoto Oliveira**  
 Eng. Civil CREA - CE 335268  
 RNP: 0617555770



**PREFEITURA MUNICIPAL DE JAGUARIBE - CE**  
**SECRETARIA DA CIDADE E INFRAESTRUTURA**

OBRA: MELHORIAS SANITÁRIAS - MÓDULO SANITÁRIO DOMICILIAR

LOCAL: DIVERSAS LOCALIDADES NO DISTRITO DE VERTENTES - JAGUARIBE - CE

DATA: DEZEMBRO/2018



Comissão Permanente do Licitar  
**298**  
 Fls. *[assinatura]*  
 C.P.L.  
 Prefeitura Municipal de Jaguaribe

**COMPOSIÇÕES DE PREÇOS UNITÁRIOS**

Item	Descrição	Unid	Quant.	Unitário	Total
80000	Raspagem e limpeza do terreno e locação simples de construção sem gabarito de madeira	M²			2,35
<b>Encargos</b>					
Item	Descrição	Unid	Quant.	Unitário	Total
<b>Materiais</b>					
Sub-total dos materiais					0,00
<b>Mão de obra</b>					
6111	SERVENTE	H	0,3	7,84	2,35
Sub-total da mão de obra com encargos sociais					2,35
Custo Total					2,35

80039	Instalação de ramal de esgoto sanitário, inclusive conexões	Un			52,88
<b>Encargos</b>					
Item	Descrição	Unid	Quant.	Unitário	Total
<b>Materiais</b>					
9836	TUBO PVC SERIE NORAL - ESGOTO PREDIAL DN 100 - NBR 5688	M	3,000	8,99	26,97
301	ANEL BORRACHA P/ TUBO ESGOTO PREDIAL EB 608 DN 100MM	UN	1,000	1,25	1,25
7091	TE SANITARIO PVC P/ ESG PREDIAL DN 100 X 100MM	UN	1,000	9,48	9,48
20078	PASTA LUBRIFICANTE PARA TUBOS DE PVC C/ ANEL DE BORRACHA ( POTE 500G)	UN	0,046	11,90	0,55
80002	Escavação manual de valas até 2 m de profundidade	M³	0,180	14,99	2,70
80003	Reaterro de valas	M³	0,156	2,08	0,32
Sub-total dos materiais					41,27
<b>Mão de obra</b>					
2696	ENCANADOR OU BOMBEIRO IDRAULICO	H	0,5882353	11,90	7,00
6111	SERVENTE	H	0,5882353	7,84	4,61
Sub-total da mão de obra com encargos sociais					11,61
Custo Total					52,88
80002	Escavação manual de valas até 2 m de profundidade	M³			14,99
<b>Encargos</b>					
Escavação manual de de valas, solo de qualquer categoria, exceto rocha, até 2,00 m de profundidade					
Item	Descrição	Unid	Quant.	Unitário	Total
<b>Materiais</b>					
Sub-total dos materiais					0,00
<b>Mão de obra</b>					
6111	SERVENTE	H	1,9117647	7,84	14,99

**PREFEITURA MUNICIPAL DE JAGUARIBE - CE****SECRETARIA DA CIDADE E INFRAESTRUTURA**

OBRA: MELHORIAS SANITÁRIAS - MÓDULO SANITÁRIO DOMICILIAR

LOCAL: DIVERSAS LOCALIDADES NO DISTRITO DE VERTENTES - JAGUARIBE - CE

DATA: DEZEMBRO/2018

**COMPOSIÇÕES DE PREÇOS UNITÁRIOS**

<b>Sub-total da mão de obra com encargos sociais</b>						<b>14,99</b>
<b>Custo Total</b>						<b>14,99</b>
80003	Reaterro de valas	M²				2,08
<b>Encargos</b>						
<b>Item</b>	<b>Descrição</b>	<b>Unid</b>	<b>Quant.</b>	<b>Unitário</b>	<b>Total</b>	
<b>Materiais</b>						
<b>Sub-total dos materiais</b>						<b>0,00</b>
<b>Mão de obra</b>						
6111	SERVENTE	H	0,2647059	7,84	2,08	
<b>Sub-total da mão de obra com encargos sociais</b>						<b>2,08</b>
<b>Custo Total</b>						<b>2,08</b>

80043	Alvenaria de elevação com blocos cerâmicos furados, esp = 19 cm	M²			38,13	
<b>Encargos</b>						
Alvenaria de elevação com blocos cerâmicos furados, dimensões 9x19x19 cm, assentados com argamassa, espessura das juntas 12 mm, espessura da parede sem revestimento: 19 cm.						
<b>Item</b>	<b>Descrição</b>	<b>Unid</b>	<b>Quant.</b>	<b>Unitário</b>	<b>Total</b>	
<b>Materiais</b>						
80008	Preparo de argamassa de cimento, cal e areia, traço 1:2:9	M³	0,034	263,47	8,96	
7269	TIJOLO CERAMICO FURADO 6 FUROS 10 X 10 X 20CM	UN	47,000	0,25	11,75	
<b>Sub-total dos materiais</b>						<b>20,71</b>
<b>Mão de obra</b>						
4750	PEDREIRO	H	0,8823529	11,90	10,50	
6111	SERVENTE	H	0,8823529	7,84	6,92	
<b>Sub-total da mão de obra com encargos sociais</b>						<b>17,42</b>
<b>Custo Total</b>						<b>38,13</b>
80008	Preparo de argamassa de cimento, cal e areia, traço 1:2:9	M³			263,47	
<b>Encargos</b>						
Preparo de argamassa mista de cimento, cal hidratada e areia sem peneirar, no traço 1:2:9						
<b>Item</b>	<b>Descrição</b>	<b>Unid</b>	<b>Quant.</b>	<b>Unitário</b>	<b>Total</b>	
<b>Materiais</b>						
1379	CIMENTO PORTLAND COMUM CP I- 32	KG	162,000	0,44	71,28	
1106	CAL HIDRATADA, DE 1A. QUALIDADE, PARA ARGAMASSA	KG	162,000	0,74	119,88	
370	AREIA MEDIA - POSTO JAZIDA / FORNECEDOR (SEM FRETE)	M3	1,216	40,50	49,25	
<b>Sub-total dos materiais</b>						<b>240,41</b>
<b>Mão de obra</b>						
6111	SERVENTE	H	2,9411765	7,84	23,06	
<b>Sub-total da mão de obra com encargos sociais</b>						<b>23,06</b>
<b>Custo Total</b>						<b>263,47</b>

80041	Execução da camada de brita	M²			57,86	
<b>Encargos</b>						



**PREFEITURA MUNICIPAL DE JAGUARIBE - CE**  
**SECRETARIA DA CIDADE E INFRAESTRUTURA**

OBRA: MELHORIAS SANITÁRIAS - MÓDULO SANITÁRIO DOMICILIAR

LOCAL: DIVERSAS LOCALIDADES NO DISTRITO DE VERTENTES - JAGUARIBE - CE

DATA: DEZEMBRO/2018



Comissão Permanente de Licitação  
**300**  
 Fls. *[assinatura]*  
 C.P.L.  
 Prefeitura Municipal de Jaguaribe

**COMPOSIÇÕES DE PREÇOS UNITÁRIOS**

Item	Descrição	Unid	Quant.	Unitário	Total
<b>Materiais</b>					
4722	PEDRA BRITADA N. 3 OU 38 MM - POSTO PEDREIRA / FORNECEDOR (SEM FRETE)	M3	1,000	53,25	53,25
<b>Sub-total dos materiais</b>					<b>53,25</b>
<b>Mão de obra</b>					
6111	SERVENTE	H	0,5882353	7,84	4,61
<b>Sub-total da mão de obra com encargos sociais</b>					<b>4,61</b>
<b>Custo Total</b>					<b>57,86</b>

Item	Descrição	Unid	Quant.	Unitário	Total
<b>80033</b>	<b>Tampa de concreto armado</b>	<b>M²</b>			<b>68,73</b>
<b>Encargos</b>	Execução de tampa de concreto armado de 5 cm de espessura				
<b>Materiais</b>					
1379	CIMENTO PORTLAND COMUM CP I- 32	KG	16,200	0,44	7,13
370	AREIA MEDIA - POSTO JAZIDA / FORNECEDOR (SEM FRETE)	M3	0,033	40,50	1,34
4721	PEDRA BRITADA N. 1 OU 19 MM - POSTO PEDREIRA / FORNECEDOR (SEM FRETE)	M3	0,040	53,25	2,13
42	ACO CA-60 - 7,0MM, VERGALHÃO	KG	5,270	4,07	21,45
337	ARAME RECOZIDO 18 BWG - 1,25MM - 9,60 G/M	KG	0,090	9,90	0,89
1347	CHAPA DE MADEIRA COMPENSADA PLASTIFICADA E=12MM DE 1,10 X 2,20 M PARA FORMA CONCRETO	M2	0,400	27,90	11,16
6188	TABUA MADEIRA 3A QUALIDADE 2,5 X 30CM (1 X 12") NAO APARELHADA	M2	0,120	21,24	2,55
<b>Sub-total dos materiais</b>					<b>46,64</b>
<b>Mão de obra</b>					
1213	CARPINTEIRO DE FORMAS	H	0,1764706	11,90	2,10
4750	PEDREIRO	H	0,1764706	11,90	2,10
378	ARMADOR	H	0,2705882	11,90	3,22
6111	SERVENTE	H	1,8705882	7,84	14,67
<b>Sub-total da mão de obra com encargos sociais</b>					<b>22,09</b>
<b>Custo Total</b>					<b>68,73</b>

*Rodrigo Peixoto Oliveira*

**Rodrigo Peixoto Oliveira**  
 Eng. Civil CREA - CE 335268  
 RNP: 0617555770

**PREFEITURA MUNICIPAL DE JAGUARIBE - CE****SECRETARIA DA CIDADE E INFRAESTRUTURA**

OBRA: MELHORIAS SANITÁRIAS - MÓDULO SANITÁRIO DOMICILIAR

LOCAL: DIVERSAS LOCALIDADES NO DISTRITO DE VERTENTES - JAGUARIBE - CE

DATA: DEZEMBRO/2018



<b>COMPOSIÇÃO DO BDI</b>	
Administração Central (AC)	4,00%
Lucro (L)	6,49%
Despesas financeiras (DF)	1,23%
Seguros (S)	0,64%
Garantias (G)	0,16%
Riscos (R)	1,27%
Tributos (I)	11,15%
ISS	3,00%
PIS	0,65%
CONFINS	3,00%
CPRB	4,50%
<b>BDI Calculado =</b>	<b>28,69%</b>
<b>BDI Adotado =</b>	<b>28,69%</b>

$$BDI = \frac{(1 + (AC + S + R + G))(1 + DF)(1 + L)}{(1 - I)}$$

Onde:

AC	Taxa de rateio da administração central
S	Taxa representativa de seguros
R	Taxa correspondente aos riscos e imprevistos
G	Taxa que representa o ônus das garantias exigidas em edital
DF	Taxa representativa de despesas financeiras
L	Lucro bruto
I	Impostos (ISS, PIS, CONFINS)
CPRB	Contribuição Previdenciária sobre a Receita Bruta

  
**Rodrigo Peixoto Oliveira**  
 Eng. Civil CREA – CE 335268  
 RNP: 0617555770

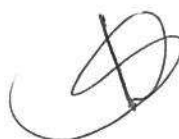

**PREFEITURA MUNICIPAL DE JAGUARIBE - CE****SECRETARIA DA CIDADE E INFRAESTRUTURA**

OBRA: MELHORIAS SANITÁRIAS - MÓDULO SANITÁRIO DOMICILIAR

LOCAL: DIVERSAS LOCALIDADES NO DISTRITO DE VERTENTES - JAGUARIBE - CE

DATA: DEZEMBRO/2018

**COMPOSIÇÃO DE ENCARGOS SOCIAIS COM DESONERAÇÃO**

ITEM	DESCRIÇÃO	HORISTA %
<b>GRUPO A</b>		
A1	INSS	-
A2	SESI	1,50
A3	SENAI	1,00
A4	INCRA	0,20
A5	SEBRAE	0,60
A6	SALÁRIO-EDUCAÇÃO	2,50
A7	SEGURO CONTRA ACIDENTES DE TRABALHO	3,00
A8	FGTS	8,00
A9	SECONCI	-
<b>A</b>	<b>TOTAL DOS ENCARGOS SOCIAIS BÁSICOS</b>	<b>16,80</b>
<b>GRUPO B</b>		
B1	REPOUSO SEMANAL REMUNERADO	17,87
B2	FERIADOS	3,71
B3	AUXÍLIO-ENFERMIDADE	0,92
B4	13º SALÁRIO	10,97
B5	LICENÇA PATERNIDADE	0,07
B6	FALTAS JUSTIFICADAS	0,73
B7	DIAS DE CHUVAS	1,66
B8	AUXÍLIO ACIDENTE DE TRABALHO	0,11
B9	FÉRIAS GOZADAS	11,26
B10	SALÁRIO MATERNIDADE	0,03
<b>B</b>	<b>TOTAL DOS ENCARGOS SOCIAIS QUE RECEBEM INCIDÊNCIA DE A</b>	<b>47,33</b>
<b>GRUPO C</b>		
C1	AVISO PRÉVIO IDENIZADO	7,07
C2	AVISO PRÉVIO TRABALHADO	0,17
C3	FÉRIAS IDENIZADAS	3,17
C4	DEPÓSITO RESCISÃO SEM JUSTA CAUSA	5,01
C5	IDENIZAÇÃO ADICIONAL	0,59
<b>C</b>	<b>TOTAL DOS ENCARGOS SOCIAIS QUE RECEBEM INCIDÊNCIA DE A</b>	<b>16,01</b>
<b>GRUPO D</b>		
D1	REINCIDÊNCIA DE GRUPO A SOBRE GRUPO B	7,95
D2	REINCIDÊNCIA DE GRUPO A SOBRE AVISO PRÉVIO TRABALHADO E REINCIDÊNCIA DO FGTS SOBRE AVISO PRÉVIO IDENIZADO	0,59
<b>D</b>	<b>TOTAL DOS ENCARGOS SOCIAIS BÁSICOS</b>	<b>8,54</b>
<b>GRUPO E</b>		
<b>E1</b>		
<b>E</b>	<b>TOTAL DOS ENCARGOS COMPLEMENTARES</b>	<b>-</b>
<b>TOTAL (A+B+C+D+E)</b>		<b>88,68</b>

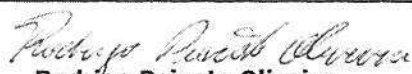
  
**Rodrigo Peixoto Oliveira**  
 Eng. Civil CREA - CE 335268  
 RNP: 0617555770

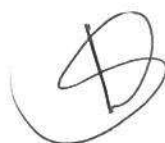

DECLIVIDADE MIN = 2%

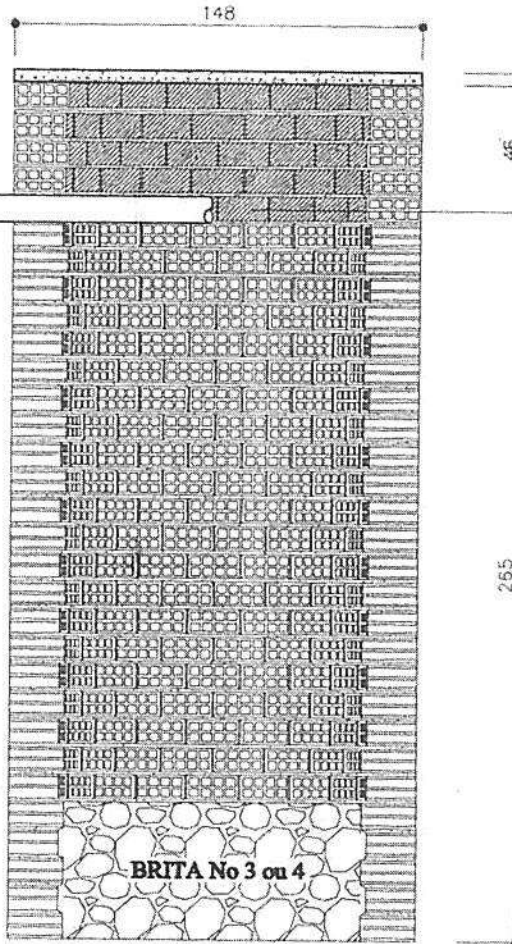

**SUMIDOURO  
CORTE FF**

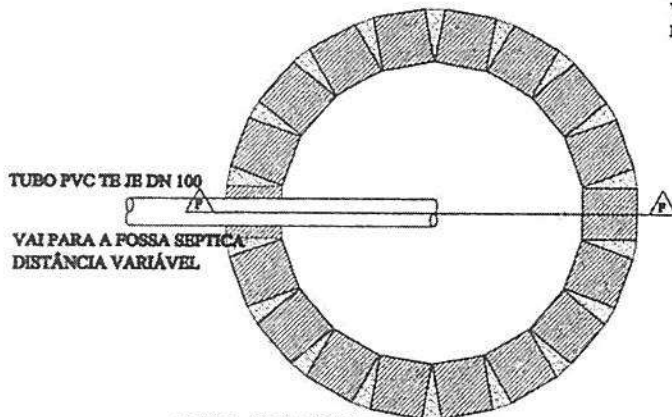

**SUMIDOURO  
(PLANTA)**

VERGALHÃO Ø 5/16"  
L = VARIÁVEL A CADA 10 cm

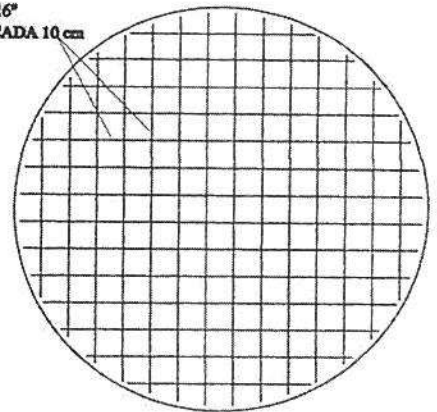

**TAMPA**

PROJETO **MELHORIAS SANITÁRIAS DOMICILIÁRES**

RESPONSÁVEL TÉCNICO



PREFEITURA MUNICIPAL DE  
**JAGUARIBE**

LOCAL

DISTRITO DE VILA VERTENTES (SÍTIO PÉ DO  
SERROTE, SÍTIO CORREIO, SÍTIO FUTURO E  
SÍTIO CATINGUEIRA) - JAGUARIBE-CE

*Rodrigo Peixoto Oliveira*

**RODRIGO PEIXOTO OLIVEIRA**  
ENGENHEIRO CIVIL - RNP: 0617555770

DATA  
DEZEMBRO DE 2018

TÍTULO  
SUMIDOURO - DETALHAMENTO

DESENHO  
ELIEZER

ESCALA  
1/25

FUNASA  
MINISTÉRIO DA SAÚDE  
FUNDAÇÃO NACIONAL DE SAÚDE

PRANCHA  
01/01

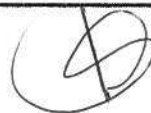



**Prefeitura Municipal de Jaguaribe**  
**Secretaria Municipal da Cidade e Infraestrutura**

**ESPECIFICAÇÕES TÉCNICAS PARA A CONSTRUÇÃO DE  
MELHORIAS SANITÁRIAS DOMICILIARES.**

**CONJUNTO SÉPTICO**

**2018**

1/12

## Sumário

1. Considerações preliminares.....	3
2. Descrição .....	3
3. Materiais de construção .....	3
4. Execução da obra.....	3
4.1 Locação da obra.....	4
4.2 Paredes.....	4
4.2.1 Alvenaria .....	4
4.2.2 - Amarração dos tijolos.....	8
4.2.3 - Formação dos cantos de paredes .....	8
4.3 Instalações Sanitárias.....	9
4.4 Tanque séptico.....	9
4.4.1 Dimensionamento.....	10
4.4.2 Dimensionamento de fossas de câmara única .....	10
4.5 Filtro anaeróbico.....	12
4.6 Limpeza .....	12



## 1. Considerações preliminares

Este projeto foi desenvolvido na suposição de que existe no local uma fonte de água disponível, com vazão mínima de 0,5 l/s e pressão mínima de 5 mca. Caso essa não seja a realidade local, será de responsabilidade do engenheiro responsável a execução das devidas alterações de projeto que garantam o funcionamento do conjunto séptico dentro dos padrões aceitáveis de higiene e saúde pública, preconizados pelo Ministério da Saúde.

## 2. Descrição

O conjunto séptico, como toda a obra de construção civil, deverá atender às condições impostas pelas normas brasileiras (ABNT) no que se refere à resistência, à segurança e à utilização, pertinentes ao assunto. Esta especificação e o projeto que a acompanha são apenas uma referência e uma contribuição da FUNASA para facilitar a execução da obra. Caberá à conveniente e ao seu corpo técnico ou à aquele que venha a representar legal e tecnicamente a conveniente, analisar o projeto, responder pelo seu conteúdo e pela sua execução, sendo necessário inclusive o pagamento e a apresentação das respectivas anotações de responsabilidade técnica (ART) emitidas pelo CREA, referentes ao projeto, ao orçamento e à execução da obra.

## 3. Materiais de construção

Os materiais de construção deverão ser apreciados e aprovados pela conveniente antes da sua utilização, sem prejuízo de outras fiscalizações que poderão ser efetuadas pela FUNASA.

De maneira geral os materiais deverão ser de boa qualidade e atender às seguintes normas brasileiras da ABNT:

- Blocos cerâmicos: NBR 7171, NBR 15270-1, NBR15270-2 e NBR15270-3
- Argamassas: NBR 7214, NBR 7215, NBRNM67 e NBR 8522
- Tubos e conexões de PVC para esgoto sanitário predial: NBR 10570, NBR 7367
- Cimento Portland: NBR 5732
- Agregados para concreto: NBR 7211
- Fator água/cimento: NBR 6118.

## 4. Execução da obra

As recomendações a seguir devem ser adotadas sem prejuízo às normas brasileiras pertinentes e de forma alguma pretendem esgotar o assunto. Em casos onde as recomendações não se mostrem adequadas, sua aplicação se torne extremamente difícil, em casos omissos ou em que não haja uma boa compreensão, o corpo técnico da FUNASA deverá ser consultado.

#### 4.1 Locação da obra

O conjunto séptico deverá ser locado dentro do terreno da casa e de forma que a sua posição seja a mais conveniente, tendo em vista as condições de execução, a funcionalidade da obra e o conforto do usuário. A locação também deve levar em consideração a interação da melhoria com as demais construções existentes, seja do usuário ou dos seus vizinhos.

O conjunto séptico é composto pelo tanque séptico e pelo filtro anaeróbio, os quais deverão ser instalados em cota topográfica igual ou inferior ao do conjunto sanitário, de preferência na frente da casa, o mais próximo possível da via pública.

Os dois itens que compõem o conjunto séptico são considerados como tratamentos de esgoto complementares entre si, de forma que o tanque séptico só será indicado se acompanhado do filtro anaeróbio, e vice-versa.

Caso o domicílio se encontre em logradouro que já conte com rede de esgoto sanitário, o ramal de esgoto do conjunto sanitário deverá ser lançado diretamente na rede pública coletora de esgoto. Neste caso, a fossa e o filtro anaeróbio não deverão ser construídos.

#### 4.2 Paredes

##### 4.2.1 Alvenaria

A alvenaria das paredes do conjunto séptico deverá ser executada com blocos cerâmicos de 1 vez, com dimensões nominais de 10x20x20 cm, e deverão ser assentados em juntas de 1,0 cm, conforme o projeto. A alvenaria deverá ser executada em prumo e esquadro perfeito.

As juntas deverão vedar completamente os furos dos blocos, impossibilitando que quaisquer animais ou vegetais ali se alojem.

Para a perfeita aderência do emboço, será aplicado chapisco de argamassa de cimento e areia, no traço em volume de 1:3, sobre a alvenaria e em seguida será aplicado o emboço e o reboco.

Os blocos e tijolos cerâmicos a serem empregados nas alvenarias com função portante ou de vedação deverão apresentar dimensões padronizadas, sem desvios visíveis na forma ou dimensões que repercutam no excessivo consumo de argamassas de assentamento ou de revestimento. Nas alvenarias portantes, as irregularidades geométricas dos blocos redundariam ainda na falta de uniformidade das juntas de assentamento, com conseqüente surgimento de tensões concentradas e diminuição da resistência global da parede.

Visualmente os tijolos e blocos cerâmicos não deverão apresentar trincas, quebras, superfícies irregulares, deformações e falta de uniformidade de cor.

A aceitação ou rejeição dos tijolos e blocos cerâmicos, no que se refere às dimensões, deve ser avaliada segundo os planos de amostragem dupla, preconizados pelas normas NBR 7170, NBR15270-1 e NBR15270-2, respectivamente.

Os blocos e tijolos cerâmicos empregados deverão atender aos seguintes requisitos mínimos:

Propriedade	Valor
Dimensão individual	90 x 190 x 190 +/- 3 mm





Resistência individual mínima à compressão	$\geq 2,5$ MPa (Paredes)	
	$\geq 4,0$ MPa (Fundações)	
Esquadro, desvio na extremidade do bloco	$\leq 3$ mm	
Planeza, flecha	$\leq 3$ mm	

As argamassas deverão ser bem dosadas, recomendando-se para as pequenas construções os traços de 1:2:9 e 1:1:6 (cimento, cal e areia em volume). A presença da cal hidratada na argamassa lhe conferirá maior poder de acomodação às variações dimensionais da parede, minimizando-se assim o risco de ocorrência de fissuras ou destacamentos entre blocos e argamassa.

A qualidade final de uma alvenaria dependerá substancialmente dos cuidados a serem observados na sua execução, os quais deverão ser iniciados pela correta locação das paredes e do assentamento da primeira fiada de blocos (nivelamento do qual dependerá a qualidade e a facilidade de elevação da alvenaria).

A construção dos cantos deve ser executada com todo cuidado possível (nivelamento, perpendicularidade, prumo, espessura das juntas), passando os cantos a constituírem-se em gabarito para a construção em si das paredes. O emprego de uma régua graduada (escantilhão) será de grande valia na elevação dos cantos, devendo-se assentar os blocos apurados e nivelados (auxílio de linha esticada). A verificação do prumo deve ser efetuada continuamente ao longo da parede, de preferência na sua face externa; o prumo e o vão livre entre as laterais (ombreiras) de portas e janelas deverão ser verificados com todo o cuidado.

Os blocos devem ser assentados nem muito úmidos nem muito ressecados. Na operação de assentamento, os blocos deverão ser firmemente pressionados uns contra os outros, buscando-se compactar a argamassa tanto nas juntas horizontais quanto nas verticais. O cuidado de proteger o chão com papelão ou plástico, ao lado da alvenaria em elevação, permite o reaproveitamento imediato da argamassa expelida das juntas, que de outra forma estaria perdida.



Figura 1 - Execução de alvenaria de 1 vez, utilizando tijolos furados.

#### 4.3 - Paredes de tijolos

As paredes do tanque e do filtro anaeróbico serão erguidas conforme projeto. O serviço é iniciado pelos cantos (Figura 5) após o destacamento das paredes (assentamento da

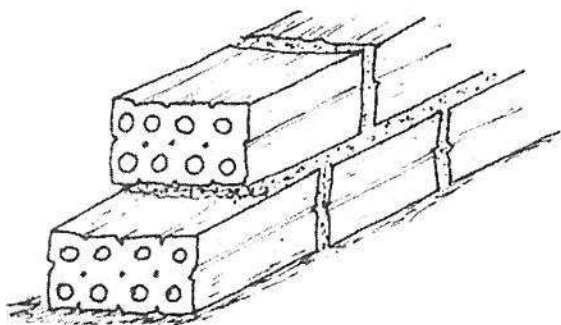

primeira fiada), obedecendo o prumo de pedreiro para o alinhamento vertical (Figura 6) e o escantilhão no sentido horizontal (Figura 5).

Os cantos são levantados primeiro porque, desta forma, o restante da parede será erguido sem preocupações de prumo e horizontalidade, pois estica-se uma linha entre os dois cantos já levantados, fiada por fiada.

A argamassa de assentamento utilizada é de cimento, cal e areia no traço 1:2:8.



Figura 5 - Detalhe do nivelamento da elevação da parede.



Figura 6 - Detalhe do prumo das alvenarias.

Podemos ver nas figuras 7, 8 e 9 a maneira mais prática de executarmos a elevação da alvenaria, verificando o nível e o prumo.

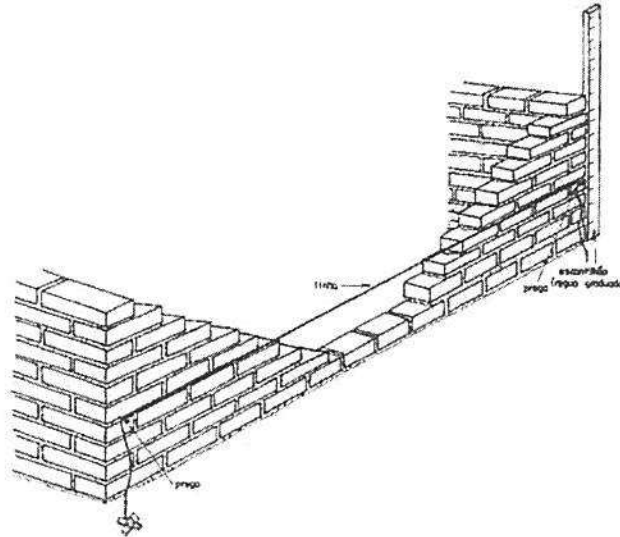
1º – Colocada a linha, a argamassa e disposta sobre a fiada anterior, conforme a Figura 7.



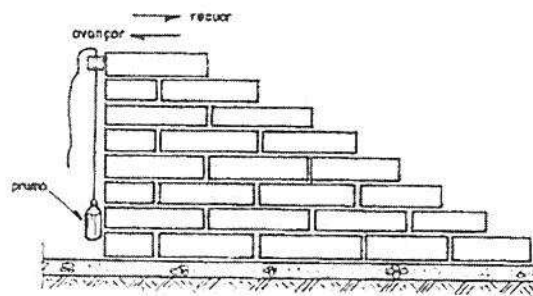
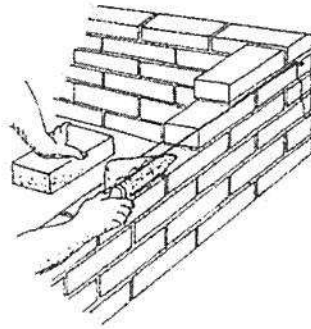

**Figura 7 - Colocação da argamassa de assentamento**

2º - Sobre a argamassa o tijolo é assentado com a face rente à linha, batendo e acertando com a colher conforme Figura 8.

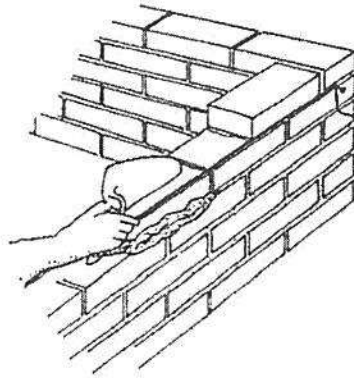

**Figura 8 - Assentamento do tijolo**

3º - A sobra de argamassa é retirada com a colher, conforme Figura 9.

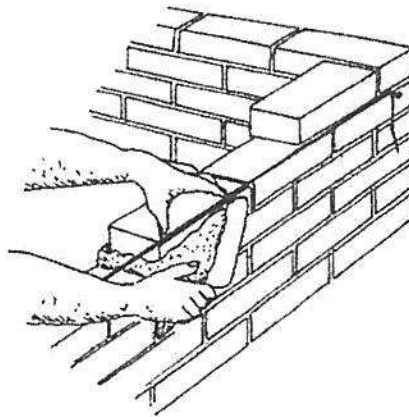

**Figura 9- Retirada do excesso de argamassa**

#### 4.2.2 - Amarração dos tijolos

Os elementos de alvenaria devem ser assentados com as juntas desenhadas para garantir uma maior resistência e estabilidade dos painéis.

a - Ajuste comum ou corrente, é o sistema que deverá ser utilizado (Figura 10)



Figura 10 - Ajuste corrente (comum)

#### 4.2.3 - Formação dos cantos de paredes

É de grande importância que os cantos sejam executados corretamente pois, como já visto, as paredes iniciam-se pelos cantos. A Figura 11 mostra a execução do canto da parede.

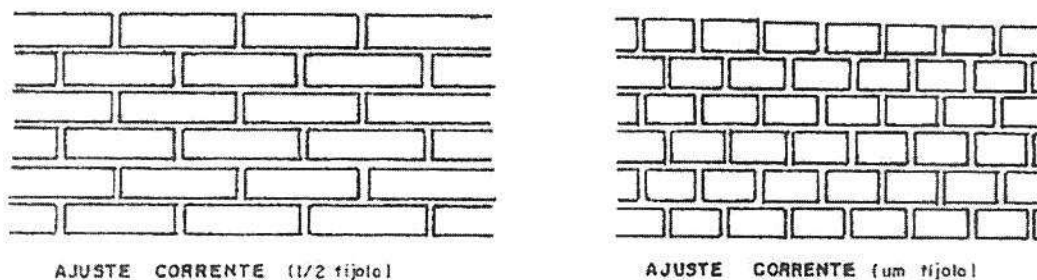

Figura 11 - Canto em parede de meio tijolo no ajuste comum



### 4.3 Instalações Sanitárias

As tubulações enterradas serão assentadas de acordo com o alinhamento, elevação e com cobertura tal que não ocorra a sua deformação, quando sujeita às solicitações oriundas do peso da terra de cobertura e do trânsito de pessoas, animais e equipamentos, que porventura existam no local. As tubulações enterradas poderão ser assentadas sem embasamento, desde que as condições de resistência e qualidade do terreno o permitam.

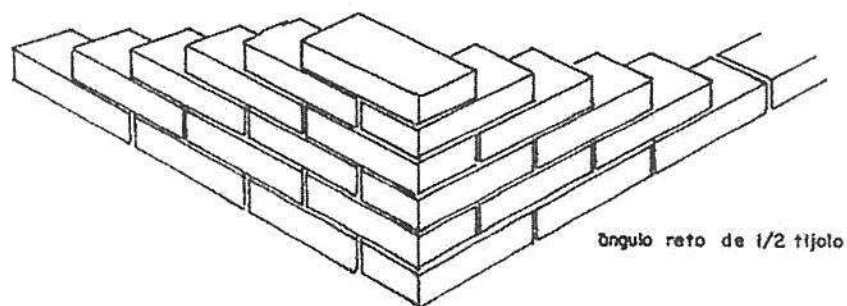
Deverão ser executadas em PVC para esgoto predial, conforme detalhamento no projeto, respeitando-se as especificações técnicas e construtivas do material utilizado, bem como os dispositivos necessários para o afastamento dos dejetos e águas servidas para o conjunto séptico e sumidouro, de forma a proporcionar um bom escoamento.

Para a execução das juntas elásticas de canalizações de PVC rígido, dever-se-á:

- Limpar a bolsa do tubo e a ponta do outro tubo das superfícies a serem encaixadas, com auxílio de estopa comum;
- Introduzir o anel de borracha no sulco da bolsa do tubo;
- Aplicar pasta lubrificante adequada na parte visível do anel;
- Introduzir a ponta do tubo até o fundo do anel e depois recuar aproximadamente 1 cm.

### 4.4 Tanque séptico

O tanque ou fossa séptica é uma unidade de tratamento primário de esgoto doméstico na qual são feitas a separação e degradação da matéria sólida contida no esgoto.

A fossa séptica, uma benfeitoria complementar e necessária às moradias, é fundamental no combate a doenças, verminoses e endemias (como a cólera), pois evita o lançamento dos dejetos humanos diretamente em rios, lagos, nascentes ou mesmo na superfície do solo. O seu uso é essencial para a melhoria das condições de higiene da população onde não existe rede coletora de esgoto sanitário.

Esse tipo de fossa nada mais é que um tanque enterrado, que recebe os esgotos (dejetos e águas servidas), retém a parte sólida e inicia o processo de tratamento.

Será construído em alvenaria de 1 vez, em blocos cerâmicos de 10 x 20 x 20cm. Para garantir a impermeabilização, estanqueidade, segurança e durabilidade da mesma, o tanque deverá ser revestido internamente (chapisco, emboço e reboco) com argamassa 1:3 e espessura 1,5cm.

Deverá ser observado o afastamento mínimo de 1,50m de qualquer parede, obstáculos, árvores ou cerca de divisa de terreno e de acordo com o tamanho do terreno.

O tanque séptico deverá ser construído em uma escavação prismática retangular, de acordo com o cálculo do volume obtido pelo número de residentes, sendo que sua capacidade mínima será de 2.100 litros.

Deverá ser observada a diferença de nível de 0,05m entre a entrada e a saída do efluente, possibilitando um escoamento constante.

A tampa do tanque séptico deverá ser constituída de 4 lajes independentes (conforme projeto), de forma a permitir o acesso para manutenção e limpeza do tanque, com a remoção do lodo e da espuma acumulados, assim como a desobstrução dos dispositivos internos.

As lajes deverão ser executadas em local próximo, utilizando de ferragem e concreto necessários, de preferência à sombra, com cura adequada, de forma a garantir rigidez à estrutura, segurança e a vedação do equipamento.

Antes de entrar em funcionamento o tanque séptico deverá ser submetido ao ensaio de estanqueidade, realizado após ele ter sido saturado (enchido com água até a altura da geratriz inferior do tubo de saída) por no mínimo 24 horas. A estanqueidade é medida pela variação do nível de água após preenchimento, decorridas 12 h. Se a variação for superior a 3% da altura útil, a estanqueidade é insuficiente, devendo-se então corrigir trincas, fissuras ou juntas.

#### 4.4.1 Dimensionamento

São dados básicos para o dimensionamento:

- a) número de pessoas a serem atendidas;
- b) o volume de esgoto produzido por pessoa por dia

O volume de esgoto produzido por pessoa por dia é função do nível de consumo de água. No caso de não haver dados locais, a NBR 7229/1993 fornece uma tabela com indicações para diversos tipos de prédios, do volume de lodo fresco produzido por pessoa por dia ou taxa de acumulação total de lodo e espuma por pessoa por ano.

O volume de lodo fresco produzido por pessoa por dia é função da dieta da população e do material de limpeza anal. Para prédios com ocupação permanente a NBR 7229/1993 assume o valor de 1,0 l/hab/dia e valores menores para prédios de ocupação temporária.

#### 4.4.2 Dimensionamento de fossas de câmara única

A NBR 7229/93 recomenda a seguinte fórmula para o cálculo do volume útil de fossas de câmara única, com intervalo entre limpezas de um ano:

$$Vu = 1000 + N \times (C \times T + K \times Lf)$$

Onde:

$V_u$  = volume útil em litros

$N$  = número de pessoas = 5 pessoas

$C$  = contribuição de esgotos - 100L/hab/dia, NBR 7.229, tabela 1, pg. 4

$T$  = tempo de detenção = 1 dia, NBR 7.229, tabela 2, pg. 5

$K$  = taxa de acumulação de lodo digerido = 65 dias, NBR 7.229, tabela 3, pg. 5

$L_f$  = contribuição de lodo fresco = 1L/hab/dia, NBR 7.229, tabela 1, pg. 4

$$Vu = 1000 + 5 \times (100 \times 1 + 65 \times 1) = 1825L$$



As seguintes medidas e relações devem ser observadas nas fossas de câmara única:

- profundidade útil mínima : 1,20 m;
- largura interna mínima : 0,80 m;
- relação comprimento/largura entre 2 e 4;
- a largura não deve ultrapassar duas vezes a profundidade;
- diâmetro interno mínimo para as fossas cilíndricas : 1,10 m;
- o diâmetro interno não deve ser superior a duas vezes a profundidade útil.



Cabe observar que o prolongamento do Tê de saída da fossa dever ter um comprimento de, no mínimo, 1/3 da altura da lâmina de água (NBR 7.229). Sem esse prolongamento, a fossa não cumpriria a função de tratar o esgoto e funcionaria simplesmente como uma caixa de passagem, não garantindo o tempo de retenção do líquido na fossa, tempo esse necessário ao efetivo tratamento (Figura 12):



Figura 12. Corte de um tanque séptico (NBR 7229/93, Anexo A, figura 3)

#### OBSERVAÇÃO:

Para o bom funcionamento do conjunto séptico e conforto do usuário, as instalações da pia de cozinha, tanque de lavar roupa, lavatório devem ter sido previamente dotadas da caixa de gordura, válvula da pia, sifões, caixa de passagem, ventilação e demais elementos exigidos no projeto.

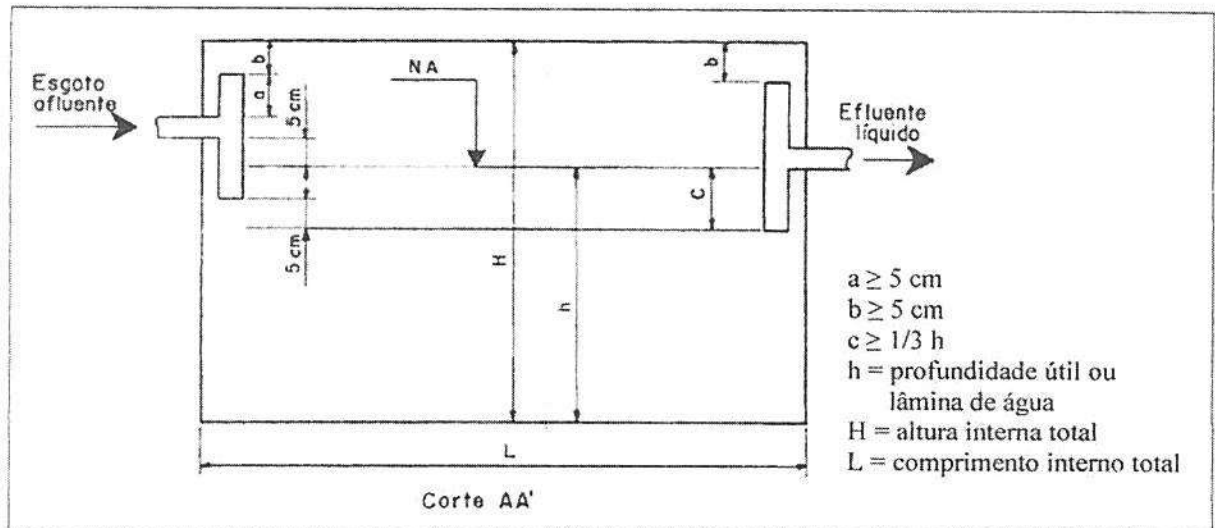
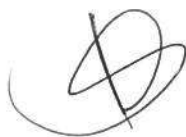

#### 4.5 Filtro anaeróbico

O filtro anaeróbico, é de grande eficiência no tratamento de efluentes sanitários. Consiste em uma caixa com pedra britada que, recebendo o efluente do tanque séptico por sua parte inferior, procede a um tratamento anaeróbico por bactérias aderidas ao meio suporte que são as pedras. O fluxo é de baixo para cima, fato este que proporciona uma eficiência consideravelmente maior. O efluente do filtro anaeróbico, já tratado, livre de resíduos orgânicos, é encaminhado ao sumidouro ou vala de infiltração. O Filtro Anaeróbico, é dimensionado em conformidade com o número de usuários.

Construído em alvenaria, assentes com argamassa traço 1:5 de cimento e areia, revestido interna e externamente com argamassa no traço 1:3 de cimento e areia.

A manutenção do filtro deve ser feita periodicamente através da troca do material filtrante (brita).

**Observação** - conforme NBR 13969/97:

- a) O filtro anaeróbico pode ser construído em concreto armado, plástico ou fibra de vidro de alta resistência ou alvenaria revestida, de modo a não permitir a infiltração da água externa à zona reatora do filtro e vice-versa.
- b) Não deve ser permitida a mistura de britas com dimensões distintas, a não ser em camadas separadas, para não causar a obstrução precoce do filtro.
- c) O volume útil mínimo do leito filtrante deve ser de 1.000 L.
- d) A altura do leito filtrante, já incluindo a altura do fundo falso, deve ser limitada a 1,20m.
- e) A altura do fundo falso deve ser limitada a 0,60m já incluindo a espessura da laje.

#### 4.6 Limpeza

A obra deverá ser entregue sem nenhum vestígio de sobras de materiais de construção, e nem com resíduos. As cavas que forem executadas deverão ser completamente fechadas.



**Rodrigo Peixoto Oliveira**  
Engenheiro Civil RNP: 0617555770

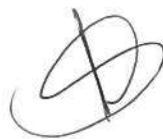



**PLANILHA ORÇAMENTÁRIA DO TANQUE SÉPTICO - FILTRO ANAERÓBICO**

Contabilidade do Município de Jaguaribe  
 316  
 Fls.  
 C.P.L.  
 Diálogo de Indicações

ENC. SOCIAIS (%)	88,68%
BDI (%)	28,69%
Quantidade	36

ITEM	Cod. Sinajil ou composição de custo	DESCRIÇÃO	UNID.	QUANT.	PREÇO	
					UNIT.	TOTAL
1.0		<b>TANQUE SÉPTICO</b>				
1.1	80000	Raspagem e limpeza do terreno e locação simples de construção sem gabarito de madeira	M <sup>2</sup>	4,00	2,35	9,41
1.2	79478	Escavação manual em solo até 2,00m de profundidade	M <sup>3</sup>	6,80	35,08	238,54
1.3	80043	Alvenaria de vedação para as paredes do tanque séptico, com blocos cerâmicos 10x20x20, assentados com argamassa de cimento, cal e areia no traço de 1:2:9, espessura das juntas = 12 mm, espessura da parede sem revestimento = 19 cm	M <sup>2</sup>	10,04	38,13	382,78
1.4	80013	Chapisco sobre paredes internas e externas empregando argamassa de cimento e areia média sem peneirar no traço de 1:3, espessura = 3 mm. (*)	M <sup>2</sup>	9,18	1,99	18,23
1.5	80016	Emboço para as paredes internas e externas empregando argamassa mista de cimento, cal e areia média sem peneirar, no traço de 1:2:11, espessura = 1 cm.	M <sup>2</sup>	9,18	9,26	85,00
1.6	80017	Reboco das paredes internas do tanque séptico, empregando argamassa de cimento e areia fina peneirada no traço de 1:3, espessura = 5 mm.	M <sup>2</sup>	9,18	10,75	98,73
1.7	80005	Contrapiso da área interna do abrigo, com concreto não estrutural de cimento, areia média e brita 1 no traço 1:3:6, espessura = 6 cm	M <sup>2</sup>	2,86	15,87	45,39
1.8	73964/006	Reaterro manual com material proveniente da escavação	M <sup>3</sup>	1,94	35,92	69,61
1.9	80033	Execução de tampa de concreto armado de 5 cm de espes	M <sup>2</sup>	2,86	68,73	196,56
1.10	80039	Tubulação em PVC rígido esgoto primário para fossa séptica, inclusive conexões.	Un	1,00	50,18	50,18
<b>TOTAL DOS MATERIAIS / EQUIPAMENTOS SEM B.D.I.</b>						<b>1.194,43</b>
<b>B.D.I. : 28,69%</b>						<b>342,71</b>
<b>TOTAL DOS MATERIAIS / EQUIPAMENTOS DO TANQUE SÉPTICO COM B.D.I.</b>						<b>1.537,14</b>
<b>VALOR TOTAL DOS TANQUES SÉPTICOS</b>						<b>55.337,04</b>

Quantidade **36**

2.0		<b>FILTRO ANAERÓBICO</b>				
2.1	80000	Raspagem e limpeza do terreno e locação simples de construção sem gabarito de madeira	M <sup>2</sup>	2,54	2,35	5,99
2.2	80040	Escavação manual em solo até 4,00 m de profundidade	M <sup>3</sup>	4,76	17,89	85,15
2.3	80046	Tubulação em PVC rígido esgoto primário para filtro anaeróbico, inclusive conexões	Un	1	91,38	91,38
2.4	80043	Alvenaria de vedação para as paredes do filtro biológico com blocos cerâmicos 10x20x20, assentados com argamassa de cimento, cal e areia no traço de 1:2:9, espessura das juntas = 12 mm, espessura da parede sem revestimento = 19 cm	M <sup>2</sup>	7,01	38,13	267,26
2.5	80013	Chapisco sobre paredes empregando argamassa de cimento e areia média sem peneirar no traço de 1:3, espessura = 3 mm.	M <sup>2</sup>	7,01	1,97	13,84
2.6	80016	Emboço para paredes internas do tanque séptico, empregando argamassa mista de cimento, cal e areia média sem peneirar, no traço de 1:2:11, espessura = 1 cm.	M <sup>2</sup>	7,01	9,26	64,91
2.7	80017	Reboco das paredes internas do tanque séptico, empregando argamassa de cimento e areia fina peneirada no traço de 1:1,5, espessura = 5 mm.	M <sup>2</sup>	7,01	10,75	75,39
2.8	80041	Camada de brita nº 4	M <sup>3</sup>	1,89	57,86	109,43
2.9	80033	Execução de tampa de concreto armado de 5 cm de espes	M <sup>2</sup>	1,77	68,73	121,45

**PREFEITURA MUNICIPAL DE JAGUARIBE - CE****SECRETARIA DA CIDADE E INFRAESTRUTURA**

OBRA: MELHORIAS SANITÁRIAS - MÓDULO SANITÁRIO DOMICILIAR

LOCAL: DIVERSAS LOCALIDADES NO DISTRITO DE VERTENTES - JAGUARIBE - CE

DATA: DEZEMBRO/2018



2.10	80033	Execução da placa de fundo em concreto armado 6 cm de espessura	M²	1,77	68,73	121,45
2.11	80033	Execução da placa perfurada em concreto armado 7 cm de espessura	M²	1,77	68,73	121,45
<b>TOTAL DOS MATERIAIS / EQUIPAMENTOS SEM B.D.I.</b>						<b>1.077,70</b>
<b>B.D.I. : 28,69%</b>						<b>309,22</b>
<b>TOTAL DOS MATERIAIS / EQUIPAMENTOS DO FILTRO ANAERÓBICO COM B.D.I.</b>						<b>1.386,92</b>
<b>VALOR TOTAL DOS FILTROS ANAERÓBICOS</b>						<b>49.929,12</b>
<b>VALOR GLOBAL</b>						<b>105.266,16</b>

**Rodrigo Peixoto Oliveira**  
Eng. Civil CREA - CE 335268  
RNP: 0617555770



**COMPOSIÇÕES DE PREÇOS UNITÁRIOS DO TANQUE**

318  
 Comissão Permanente de Licitação  
 C.P.L.  
 Prefeitura Municipal de Jaguaribe

Item	Descrição	Unid	Quant.	Unitário	Total
80000	Raspagem e limpeza do terreno e locação simples de construção sem gabarito de madeira	M²			2,35
<b>Encargos</b>					
Item	Descrição	Unid	Quant.	Unitário	Total
<b>Materiais</b>					
<b>Sub-total dos materiais</b>					
<b>Mão de obra</b>					
6111	SERVENTE	H	0,3	7,84	2,35
<b>Sub-total da mão de obra com encargos sociais</b>					<b>2,35</b>
<b>Custo Total</b>					<b>2,35</b>

Item	Descrição	Unid	Quant.	Unitário	Total
80043	Alvenaria de elevação com blocos cerâmicos furados, esp = 19 cm	M²			38,13
<b>Encargos</b>					
Alvenaria de elevação com blocos cerâmicos furados, dimensões 9x19x19 cm, assentados com					
Item	Descrição	Unid	Quant.	Unitário	Total
<b>Materiais</b>					
80008	Preparo de argamassa de cimento, cal e areia, traço 1:2:9	M³	0,034	263,47	8,96
7269	TIJOLO CERAMICO FURADO 6 FUROS 10 X 10 X 20CM	UN	47,000	0,25	11,75
<b>Sub-total dos materiais</b>					<b>20,71</b>
<b>Mão de obra</b>					
4750	PEDREIRO	H	0,88235294	11,90	10,50
6111	SERVENTE	H	0,88235294	7,84	6,92
<b>Sub-total da mão de obra com encargos sociais</b>					<b>17,42</b>
<b>Custo Total</b>					<b>38,13</b>

Item	Descrição	Unid	Quant.	Unitário	Total
80008	Preparo de argamassa de cimento, cal e areia, traço 1:2:9	M³			263,47
<b>Encargos</b>					
Preparo de argamassa mista de cimento, cal hidratada e areia sem peneirar, no traço 1:2:9					
Item	Descrição	Unid	Quant.	Unitário	Total
<b>Materiais</b>					
1379	CIMENTO PORTLAND COMUM CP I- 32	KG	162,000	0,44	71,28
1106	CAL HIDRATADA, DE 1A. QUALIDADE, PARA ARGAMASSA	KG	162,000	0,74	119,88
370	AREIA MÉDIA - POSTO JAZIDA / FORNECEDOR (SEM FRETE)	M³	1,216	40,50	49,25
<b>Sub-total dos materiais</b>					<b>240,41</b>
<b>Mão de obra</b>					
6111	SERVENTE	H	2,94117647	7,84	23,06
<b>Sub-total da mão de obra com encargos sociais</b>					<b>23,06</b>
<b>Custo Total</b>					<b>263,47</b>

Item	Descrição	Unid	Quant.	Unitário	Total
80013	Chapisco	M²			1,99
<b>Encargos</b>					
Chapisco sobre superfícies verticais empregando argamassa de cimento e areia média ou grossa					
Item	Descrição	Unid	Quant.	Unitário	Total
<b>Materiais</b>					
80012	Preparo de argamassa cimento e areia 1:3	M³	0,003	274,78	0,82
<b>Sub-total dos materiais</b>					<b>0,82</b>
<b>Mão de obra</b>					
4750	PEDREIRO	H	0,05882353	11,90	0,70
6111	SERVENTE	H	0,05882353	7,84	0,46
<b>Sub-total da mão de obra com encargos sociais</b>					<b>1,16</b>
<b>Custo Total</b>					<b>1,99</b>
80012	Preparo de argamassa cimento e areia 1:3	M³			274,78
<b>Encargos</b>					
Preparo de argamassa cimento e areia sem peneirar, no traço de 1:3					
Item	Descrição	Unid	Quant.	Unitário	Total
<b>Materiais</b>					
1379	CIMENTO PORTLAND COMUM CP I- 32	KG	486,000	0,44	213,84



**PREFEITURA MUNICIPAL DE JAGUARIBE - CE**  
**SECRETARIA DA CIDADE E INFRAESTRUTURA**  
 OBRA: MELHORIAS SANITÁRIAS - MÓDULO SANITÁRIO DOMICILIAR  
 LOCAL: DIVERSAS LOCALIDADES NO DISTRITO DE VERTENTES - JAGUARIBE - CE  
 DATA: DEZEMBRO/2018



**COMPOSIÇÕES DE PREÇOS UNITÁRIOS DO TANQUE**

370	AREIA MÉDIA - POSTO JAZIDA / FORNECEDOR (SEM FRETE)	M3	0,935	40,50	37,88
<b>Sub-total dos materiais</b>					<b>251,72</b>
<b>Mão de obra</b>					
6111	SERVENTE	H	2,94117647	7,84	23,06
<b>Sub-total da mão de obra com encargos sociais</b>					<b>23,06</b>
<b>Custo Total</b>					<b>274,78</b>

<b>80016</b>	<b>Emboço</b>	<b>M²</b>			<b>9,26</b>
<b>Encargos</b>	Emboço para paredes internas ou externas, empregando argamassa mista de cimento, cal				
<b>Item</b>	<b>Descrição</b>	<b>Unid</b>	<b>Quant.</b>	<b>Unitário</b>	<b>Total</b>
<b>Materiais</b>					
80014	Preparo de argamassa de cimento, cal e areia, traço 1:2:11	M³	0,010	229,25	2,29
<b>Sub-total dos materiais</b>					<b>2,29</b>
<b>Mão de obra</b>					
4750	PEDREIRO	H	0,35294118	11,90	4,20
6111	SERVENTE	H	0,35294118	7,84	2,77
<b>Sub-total da mão de obra com encargos sociais</b>					<b>6,97</b>
<b>Custo Total</b>					<b>9,26</b>

80014	Preparo de argamassa de cimento, cal e areia, traço 1:2:11	M³			229,25
<b>Encargos</b>	Preparo de argamassa mista de cimento, cal hidratada e areia sem peneirar, no traço 1:2:11				
<b>Item</b>	<b>Descrição</b>	<b>Unid</b>	<b>Quant.</b>	<b>Unitário</b>	<b>Total</b>
<b>Materiais</b>					
1379	CIMENTO PORTLAND COMUM CP I- 32	KG	133,000	0,44	58,52
1106	CAL HIDRATADA, DE 1A. QUALIDADE, PARA ARGAMASSA	KG	133,000	0,74	98,42
370	AREIA MÉDIA - POSTO JAZIDA / FORNECEDOR (SEM FRETE)	M3	1,216	40,50	49,25
<b>Sub-total dos materiais</b>					<b>206,19</b>
<b>Mão de obra</b>					
6111	SERVENTE	H	2,94117647	7,84	23,06
<b>Sub-total da mão de obra com encargos sociais</b>					<b>23,06</b>
<b>Custo Total</b>					<b>229,25</b>

<b>80017</b>	<b>Reboco com acabamento liso</b>	<b>M²</b>			<b>10,75</b>
<b>Encargos</b>	Reboco para paredes internas com acabamento liso, lustrado e cilindrado, empregando argamassa				
<b>Item</b>	<b>Descrição</b>	<b>Unid</b>	<b>Quant.</b>	<b>Unitário</b>	<b>Total</b>
<b>Materiais</b>					
80015	Preparo de argamassa de cimento e areia fina, traço 1:1,5	M³	0,003	488,53	1,47
<b>Sub-total dos materiais</b>					<b>1,47</b>
<b>Mão de obra</b>					
4750	PEDREIRO	H	0,47058824	11,90	5,60
6111	SERVENTE	H	0,47058824	7,84	3,69
<b>Sub-total da mão de obra com encargos sociais</b>					<b>9,29</b>
<b>Custo Total</b>					<b>10,75</b>

80015	Preparo de argamassa de cimento e areia fina, traço 1:1,5	M³			488,53
<b>Encargos</b>	Preparo de argamassa de cimento e areia média ou fina, seca e peneirada, no traço de 1:1,5, com				
<b>Item</b>	<b>Descrição</b>	<b>Unid</b>	<b>Quant.</b>	<b>Unitário</b>	<b>Total</b>
<b>Materiais</b>					
1379	CIMENTO PORTLAND COMUM CP I- 32	KG	753,000	0,44	331,32
370	AREIA MÉDIA - POSTO JAZIDA / FORNECEDOR (SEM FRETE)	M3	0,725	40,50	29,35
7325	IMPERMEABILIZANTE P/ CONCRETO E ARGAMASSA TP VEDACIT OTTO BAUMGART OU MARCA EQUIVALENTE	KG	20,000	5,24	104,80
<b>Sub-total dos materiais</b>					<b>465,47</b>
<b>Mão de obra</b>					
6111	SERVENTE	H	2,94117647	7,84	23,06
<b>Sub-total da mão de obra com encargos sociais</b>					<b>23,06</b>

Comissão Permanente de Licitação  
**319**  
 Fl. 01  
 C.P.L.  
 Prefeitura Municipal de Jaguaribe

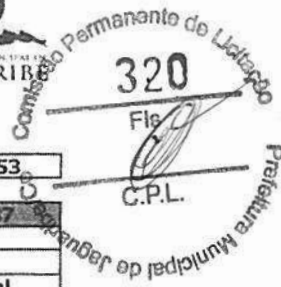

**COMPOSIÇÕES DE PREÇOS UNITÁRIOS DO TANQUE**

<b>Custo Total</b>	<b>488,53</b>
--------------------	---------------

<b>80005</b>	<b>Execução de lastro de concreto</b>	<b>M²</b>			<b>15,87</b>
--------------	---------------------------------------	-----------	--	--	--------------

<b>Encargos</b>	Execução de lastro de concreto não estrutural, espessura 3 cm				
-----------------	---	--	--	--	--

<b>Item</b>	<b>Descrição</b>	<b>Unid</b>	<b>Quant.</b>	<b>Unitário</b>	<b>Total</b>
-------------	------------------	-------------	---------------	-----------------	--------------

<b>Materiais</b>					
------------------	--	--	--	--	--

80004	Preparo de concreto não estrutural para lastro de piso	M³	0,040	194,01	7,76
-------	--	----	-------	--------	------

<b>Sub-total dos materiais</b>					<b>7,76</b>
--------------------------------	--	--	--	--	-------------

<b>Mão de obra</b>					
--------------------	--	--	--	--	--

4750	PEDREIRO	H	0,29411765	11,90	3,50
------	----------	---	------------	-------	------

6111	SERVENTE	H	0,58823529	7,84	4,61
------	----------	---	------------	------	------

<b>Sub-total da mão de obra com encargos sociais</b>					<b>8,11</b>
--	--	--	--	--	-------------

<b>Custo Total</b>					<b>15,87</b>
--------------------	--	--	--	--	--------------

<b>80004</b>	<b>Preparo de concreto não estrutural para lastro de piso</b>	<b>M³</b>			<b>194,01</b>
--------------	---	-----------	--	--	---------------

<b>Encargos</b>	Preparo de concreto não estrutural sem betoneira, para lastro de piso				
-----------------	---	--	--	--	--

<b>Item</b>	<b>Descrição</b>	<b>Unid</b>	<b>Quant.</b>	<b>Unitário</b>	<b>Total</b>
-------------	------------------	-------------	---------------	-----------------	--------------

<b>Materiais</b>					
------------------	--	--	--	--	--

1379	CIMENTO PORTLAND COMUM CP I- 32	KG	220,000	0,44	96,80
------	---------------------------------	----	---------	------	-------

370	AREIA MEDIA - POSTO JAZIDA / FORNECEDOR (SEM FRETE)	M3	0,677	40,50	27,40
-----	---	----	-------	-------	-------

4721	PEDRA BRITADA N. 1 OU 19 MM - POSTO PEDREIRA / FORNECEDOR (SEM FRETE)	M3	0,263	53,25	14,00
------	---	----	-------	-------	-------

4718	PEDRA BRITADA N. 2 OU 25 MM - POSTO PEDREIRA / FORNECEDOR (SEM FRETE)	M3	0,615	53,25	32,75
------	---	----	-------	-------	-------

<b>Sub-total dos materiais</b>					<b>170,95</b>
--------------------------------	--	--	--	--	---------------

<b>Mão de obra</b>					
--------------------	--	--	--	--	--

6111	SERVENTE	H	2,94117647	7,84	23,06
------	----------	---	------------	------	-------

<b>Sub-total da mão de obra com encargos sociais</b>					<b>23,06</b>
--	--	--	--	--	--------------

<b>Custo Total</b>					<b>194,01</b>
--------------------	--	--	--	--	---------------

<b>80033</b>	<b>Tampa de concreto armado</b>	<b>M²</b>			<b>68,73</b>
--------------	---------------------------------	-----------	--	--	--------------

<b>Encargos</b>	Execução de tampa de concreto armado de 5 cm de espessura				
-----------------	---	--	--	--	--

<b>Item</b>	<b>Descrição</b>	<b>Unid</b>	<b>Quant.</b>	<b>Unitário</b>	<b>Total</b>
-------------	------------------	-------------	---------------	-----------------	--------------

<b>Materiais</b>					
------------------	--	--	--	--	--

1379	CIMENTO PORTLAND COMUM CP I- 32	KG	16,200	0,44	7,13
------	---------------------------------	----	--------	------	------

370	AREIA MEDIA - POSTO JAZIDA / FORNECEDOR (SEM FRETE)	M3	0,033	40,50	1,34
-----	---	----	-------	-------	------

4721	PEDRA BRITADA N. 1 OU 19 MM - POSTO PEDREIRA / FORNECEDOR (SEM FRETE)	M3	0,040	53,25	2,13
------	---	----	-------	-------	------

42	ACO CA-60 - 7,0MM	KG	5,270	4,07	21,45
----	-------------------	----	-------	------	-------

337	ARAME RECOZIDO 18 BWG - 1,25MM - 9,60 G/M	KG	0,090	9,90	0,89
-----	---	----	-------	------	------

1347	CHAPA DE MADEIRA COMPENSADA PLASTIFICADA E=12MM DE 1,10 X 2,20 M PARA FORMA CONCRETO	M2	0,400	27,90	11,16
------	--	----	-------	-------	-------

6188	TABUA MADEIRA 3A QUALIDADE 2,5 X 30CM (1 X 12") NAO APARELHADA	M2	0,120	21,24	2,55
------	--	----	-------	-------	------

<b>Sub-total dos materiais</b>					<b>46,64</b>
--------------------------------	--	--	--	--	--------------

<b>Mão de obra</b>					
--------------------	--	--	--	--	--

1213	CARPINTEIRO DE FORMAS	H	0,17647059	11,90	2,10
------	-----------------------	---	------------	-------	------

4750	PEDREIRO	H	0,17647059	11,90	2,10
------	----------	---	------------	-------	------

378	ARMADOR	H	0,27058824	11,90	3,22
-----	---------	---	------------	-------	------

6111	SERVENTE	H	1,87058824	7,84	14,67
------	----------	---	------------	------	-------

<b>Sub-total da mão de obra com encargos sociais</b>					<b>22,09</b>
--	--	--	--	--	--------------

<b>Custo Total</b>					<b>68,73</b>
--------------------	--	--	--	--	--------------

<b>80039</b>	<b>Instalação de ramal de esgoto sanitário, inclusive conexões</b>	<b>Un</b>			<b>50,18</b>
--------------	--	-----------	--	--	--------------

<b>Encargos</b>					
-----------------	--	--	--	--	--

<b>Item</b>	<b>Descrição</b>	<b>Unid</b>	<b>Quant.</b>	<b>Unitário</b>	<b>Total</b>
-------------	------------------	-------------	---------------	-----------------	--------------

<b>Materiais</b>					
------------------	--	--	--	--	--



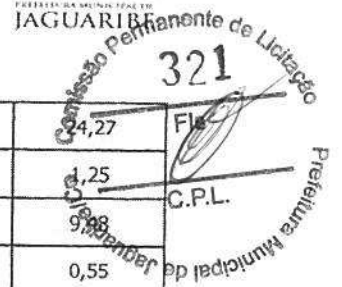

**COMPOSIÇÕES DE PREÇOS UNITÁRIOS DO TANQUE**

9836	TUBO PVC SERIE NORAL - ESGOTO PREDIAL DN 100 - NBR 5688	M	3,000	8,09	24,27	
301	ANEL BORRACHA P/ TUBO ESGOTO PREDIAL EB 608 DN 100MM	UN	1,000	1,25	1,25	
7091	TE SANITARIO PVC P/ ESG PREDIAL DN 100 X 100MM	UN	1,000	9,48	9,48	
20078	PASTA LUBRIFICANTE PARA TUBOS DE PVC C/ ANEL DE BORRACHA ( POTE 500G)	UN	0,046	11,90	0,55	
80002	Escavação manual de valas até 2 m de profundidade	M³	0,180	14,99	2,70	
80003	Reaterro de valas	M³	0,156	2,08	0,32	
<b>Sub-total dos materiais</b>					<b>38,57</b>	
<b>Mão de obra</b>						
2696	ENCANADOR OU BOMBEIRO IDRAULICO	H	0,58823529	11,90	7,00	
6111	SERVENTE	H	0,58823529	7,84	4,61	
<b>Sub-total da mão de obra com encargos sociais</b>					<b>11,61</b>	
<b>Custo Total</b>					<b>50,18</b>	
80002	Escavação manual de valas até 2 m de profundidade	M³			14,99	
<b>Encargos</b> Escavação manual de de valas, solo de qualquer categoria, exceto rocha, até 2,00 m de profundidade						
<b>Item</b>	<b>Descrição</b>	<b>Unid</b>	<b>Quant.</b>	<b>Unitário</b>	<b>Total</b>	
<b>Materiais</b>						
<b>Sub-total dos materiais</b>					<b>0,00</b>	
<b>Mão de obra</b>						
6111	SERVENTE	H	1,91176471	7,84	14,99	
<b>Sub-total da mão de obra com encargos sociais</b>					<b>14,99</b>	
<b>Custo Total</b>					<b>14,99</b>	
80003	Reaterro de valas	M³			2,08	
<b>Encargos</b>						
<b>Item</b>	<b>Descrição</b>	<b>Unid</b>	<b>Quant.</b>	<b>Unitário</b>	<b>Total</b>	
<b>Materiais</b>						
<b>Sub-total dos materiais</b>					<b>0,00</b>	
<b>Mão de obra</b>						
6111	SERVENTE	H	0,26470588	7,84	2,08	
<b>Sub-total da mão de obra com encargos sociais</b>					<b>2,08</b>	
<b>Custo Total</b>					<b>2,08</b>	

*Rodrigo Peixoto Oliveira*  
**Rodrigo Peixoto Oliveira**  
 Eng. Civil CREA - CE 335268  
 RNP: 0617555770

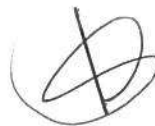

**COMPOSIÇÕES DE PREÇOS UNITÁRIOS DO FILTRO**

Item	Descrição	Unid	Quant.	Unitário	Total
80000	Raspagem e limpeza do terreno e locação simples de construção sem galerito de madeira	M²			2,35
<b>Encargos</b>					
Item	Descrição	Unid	Quant.	Unitário	Total
<b>Materiais</b>					
Sub-total dos materiais					0,00
<b>Mão de obra</b>					
6111	SERVENTE	H	0,3	7,84	2,35
Sub-total da mão de obra com encargos sociais					2,35
<b>Custo Total</b>					<b>2,35</b>

80040	Escavação manual de de valas ou cavas até 4,00 m	M³			17,89
<b>Encargos</b>					
Escavação manual de de valas ou cavas, solo de qualquer categoria, exceto rocha, até 4,00 m de					
Item	Descrição	Unid	Quant.	Unitário	Total
<b>Materiais</b>					
Sub-total dos materiais					0,00
<b>Mão de obra</b>					
6111	SERVENTE	H	2,28235294	7,84	17,89
Sub-total da mão de obra com encargos sociais					17,89
<b>Custo Total</b>					<b>17,89</b>

80046	Instalação de ramal de esgoto sanitário, inclusive conexões	Un			91,38
<b>Encargos</b>					
Item	Descrição	Unid	Quant.	Unitário	Total
<b>Materiais</b>					
9836	TUBO PVC SERIE NORAL - ESGOTO PREDIAL DN 100 - NBR 5698	M	3,000	8,09	24,27
301	ANEL BORRACHA P/ TUBO ESGOTO PREDIAL EB 608 DN 100MM	UN	6,000	1,25	7,50
1200	CAP PVC SOLD P/ ESG PREDIAL DN 100 MM	UN	1,000	9,48	9,48
20078	PASTA LUBRIFICANTE PARA TUBOS DE PVC C/ ANEL DE BORRACHA ( POTE 500G)	UN	0,046	11,90	0,55
80002	Escavação manual de valas até 2 m de profundidade	M³	0,180	14,99	2,70
80003	Reaterro de valas	M³	0,156	2,08	0,32
20088	CAP PVC SERIE R P/ ESG PREDIAL DN 100 MM	UN	1,000	8,72	8,72
1970	CURVA PVC LONGA 90G P/ ESG PREDIAL DN 100MM	UN	1,000	26,23	26,23
Sub-total dos materiais					79,77
<b>Mão de obra</b>					
2696	ENCANADOR OU BOMBEIRO IDRAULICO	H	0,58823529	11,90	7,00
6111	SERVENTE	H	0,58823529	7,84	4,61
Sub-total da mão de obra com encargos sociais					11,61
<b>Custo Total</b>					<b>91,38</b>
80002	Escavação manual de valas até 2 m de profundidade	M³			14,99



**COMPOSIÇÕES DE PREÇOS UNITÁRIOS DO FILTRO**

<b>Encargos</b>	Escavação manual de de valas, solo de qualquer categoria, exceto rocha, até 2,00 m de profundidade				
<b>Item</b>	<b>Descrição</b>	<b>Unid</b>	<b>Quant.</b>	<b>Unitário</b>	<b>Total</b>
<b>Materiais</b>					
<b>Sub-total dos materiais</b>					<b>0,00</b>
<b>Mão de obra</b>					
6111	SERVENTE	H	1,91176471	7,84	14,99
<b>Sub-total da mão de obra com encargos sociais</b>					<b>14,99</b>
<b>Custo Total</b>					<b>14,99</b>
80003	Reatarro de valas	M <sup>2</sup>			2,08
<b>Encargos</b>					
<b>Item</b>	<b>Descrição</b>	<b>Unid</b>	<b>Quant.</b>	<b>Unitário</b>	<b>Total</b>
<b>Materiais</b>					
<b>Sub-total dos materiais</b>					<b>0,00</b>
<b>Mão de obra</b>					
6111	SERVENTE	H	0,26470588	7,84	2,08
<b>Sub-total da mão de obra com encargos sociais</b>					<b>2,08</b>
<b>Custo Total</b>					<b>2,08</b>

80043	Alvenaria de elevação com blocos cerâmicos furados, esp = 19 cm	M <sup>2</sup>			38,13
<b>Encargos</b>	Alvenaria de elevação com blocos cerâmicos furados, dimensões 9x19x19 cm, assentados com argamassa, espessura das juntas 12 mm, espessura da parede sem revestimento: 19 cm.				
<b>Item</b>	<b>Descrição</b>	<b>Unid</b>	<b>Quant.</b>	<b>Unitário</b>	<b>Total</b>
<b>Materiais</b>					
80008	Preparo de argamassa de cimento, cal e areia, traço 1:2:9	M <sup>3</sup>	0,034	263,47	8,96
7269	TUJOLO CERAMICO FURADO 6 FUIROS 10 X 10 X 20CM	UN	47,000	0,25	11,75
<b>Sub-total dos materiais</b>					<b>20,71</b>
<b>Mão de obra</b>					
4750	PEDREIRO	H	0,88235294	11,90	10,50
6111	SERVENTE	H	0,88235294	7,84	6,92
<b>Sub-total da mão de obra com encargos sociais</b>					<b>17,42</b>
<b>Custo Total</b>					<b>38,13</b>
80008	Preparo de argamassa de cimento, cal e areia, traço 1:2:9	M <sup>3</sup>			263,47
<b>Encargos</b>	Preparo de argamassa mista de cimento, cal hidratada e areia com traço 1:2:9				
<b>Item</b>	<b>Descrição</b>	<b>Unid</b>	<b>Quant.</b>	<b>Unitário</b>	<b>Total</b>
<b>Materiais</b>					
1379	CIMENTO PORTLAND COMUM CP I- 32	KG	162,000	0,44	71,28
1106	CAL HIDRATADA, DE 1A. QUALIDADE, PARA ARGAMASSA	KG	162,000	0,74	119,88
370	AREIA MEDIA - POSTO JAZIDA / FORNECEDOR (SEM FRETE)	M <sup>3</sup>	1,216	40,50	49,25
<b>Sub-total dos materiais</b>					<b>240,41</b>
<b>Mão de obra</b>					
6111	SERVENTE	H	2,94117647	7,84	23,06
<b>Sub-total da mão de obra com encargos sociais</b>					<b>23,06</b>



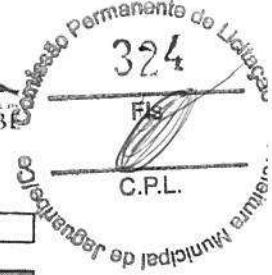

**COMPOSIÇÕES DE PREÇOS UNITÁRIOS DO FILTRO**

<b>Custo Total</b>	<b>263,47</b>
--------------------	---------------

<b>80013</b>	<b>Chapisco</b>	<b>M²</b>			<b>1,97</b>
<b>Encargos</b>	Chapisco sobre superfícies verticais empregando argamassa de cimento e areia média ou grossa sem peneirar no traço de 1:3, espessura de 3 mm.				
<b>Item</b>	<b>Descrição</b>	<b>Unid</b>	<b>Quant.</b>	<b>Unitário</b>	<b>Total</b>
<b>Materiais</b>					
80012	Preparo de argamassa cimento e areia 1:3	M³	0,003	270,87	0,81
<b>Sub-total dos materiais</b>					<b>0,81</b>
4750	PEDREIRO	H	0,05882353	11,90	0,70
6111	SERVENTE	H	0,05882353	7,84	0,46
<b>Sub-total da mão de obra com encargos sociais</b>					<b>1,16</b>
<b>Custo Total</b>					<b>1,97</b>
<b>80012</b>	<b>Preparo de argamassa cimento e areia 1:3</b>	<b>M³</b>			<b>270,87</b>
<b>Encargos</b>	Preparo de argamassa cimento e areia sem peneirar, no traço de 1:3				
<b>Item</b>	<b>Descrição</b>	<b>Unid</b>	<b>Quant.</b>	<b>Unitário</b>	<b>Total</b>
<b>Materiais</b>					
1379	CIMENTO PORTLAND COMUM CP I- 32	KG	486,000	0,44	213,84
370	AREIA MEDIA - POSTO JAZIDA / FORNECEDOR (SEM FRETE)	M3	0,935	40,50	37,88
<b>Sub-total dos materiais</b>					<b>251,72</b>
<b>Mão de obra</b>					
6111	SERVENTE	H	2,94117647	6,51	19,15
<b>Sub-total da mão de obra com encargos sociais</b>					<b>19,15</b>
<b>Custo Total</b>					<b>270,87</b>

<b>80016</b>	<b>Emboço</b>	<b>M²</b>			<b>9,26</b>
<b>Encargos</b>	Emboço para paredes internas ou externas, empregando argamassa mista de cimento, cal hidratada e areia média ou grossa sem peneirar, no traço 1:2:11, espessura 10 mm.				
<b>Item</b>	<b>Descrição</b>	<b>Unid</b>	<b>Quant.</b>	<b>Unitário</b>	<b>Total</b>
<b>Materiais</b>					
80014	Preparo de argamassa de cimento, cal e areia, traço 1:2:11	M³	0,010	229,25	2,29
<b>Sub-total dos materiais</b>					<b>2,29</b>
<b>Mão de obra</b>					
4750	PEDREIRO	H	0,35294118	11,90	4,20
6111	SERVENTE	H	0,35294118	7,84	2,77
<b>Sub-total da mão de obra com encargos sociais</b>					<b>6,97</b>
<b>Custo Total</b>					<b>9,26</b>
<b>80014</b>	<b>Preparo de argamassa de cimento, cal e areia, traço 1:2:11</b>	<b>M³</b>			<b>229,25</b>
<b>Encargos</b>	Preparo de argamassa mista de cimento, cal hidratada e areia sem peneirar, no traço 1:2:11				
<b>Item</b>	<b>Descrição</b>	<b>Unid</b>	<b>Quant.</b>	<b>Unitário</b>	<b>Total</b>
<b>Materiais</b>					
1379	CIMENTO PORTLAND COMUM CP I- 32	KG	133,000	0,44	58,52
1106	CAL HIDRATADA, DE 1A. QUALIDADE, PARA ARGAMASSA	KG	133,000	0,74	98,42
370	AREIA MEDIA - POSTO JAZIDA / FORNECEDOR (SEM FRETE)	M3	1,216	40,50	49,25
<b>Sub-total dos materiais</b>					<b>206,19</b>
<b>Mão de obra</b>					
6111	SERVENTE	H	2,94117647	7,84	23,06
<b>Sub-total da mão de obra com encargos sociais</b>					<b>23,06</b>

**COMPOSIÇÕES DE PREÇOS UNITÁRIOS DO FILTRO**

Custo Total					229,25
<b>80017</b>	<b>Reboco com acabamento liso</b>	<b>M²</b>			<b>10,75</b>
<b>Encargos</b>	argamassa de cimento e areia média ou fina, no traço 1:1,5, com aditivo impermeabilizante, espessura 3 mm				
<b>Item</b>	<b>Descrição</b>	<b>Unid</b>	<b>Quant.</b>	<b>Unitário</b>	<b>Total</b>
<b>Materiais</b>					
80015	Preparo de argamassa de cimento e areia fina, traço 1:1,5	M³	0,003	488,53	1,47
<b>Sub-total dos materiais</b>					<b>1,47</b>
<b>Mão de obra</b>					
4750	PEDREIRO	H	0,47058824	11,90	5,60
6111	SERVENTE	H	0,47058824	7,84	3,69
<b>Sub-total da mão de obra com encargos sociais</b>					<b>9,29</b>
<b>Custo Total</b>					<b>10,75</b>
<b>80015</b>	<b>Preparo de argamassa de cimento e areia fina, traço 1:1,5</b>	<b>M³</b>			<b>488,53</b>
<b>Encargos</b>	Preparo de argamassa de cimento e areia média ou fina, seca e peneirada, no traço de 1:1,5, com aditivo impermeabilizante				
<b>Item</b>	<b>Descrição</b>	<b>Unid</b>	<b>Quant.</b>	<b>Unitário</b>	<b>Total</b>
<b>Materiais</b>					
1379	CIMENTO PORTLAND COMUM CP I- 32	KG	753,000	0,44	331,32
370	AREIA MEDIA - POSTO JAZIDA / FORNECEDOR (SEM FRETE)	M3	0,725	40,50	29,35
7325	IMPERMEABILIZANTE P/ CONCRETO E ARGAMASSA TP VEDACIT OTTO BAUMGART OU MARCA EQUIVALENTE	KG	20,000	5,24	104,80
<b>Sub-total dos materiais</b>					<b>465,47</b>
<b>Mão de obra</b>					
6111	SERVENTE	H	2,94117647	7,84	23,06
<b>Sub-total da mão de obra com encargos sociais</b>					<b>23,06</b>
<b>Custo Total</b>					<b>488,53</b>
<b>90042</b>	<b>Execução da camada de brita</b>	<b>M²</b>			<b>57,86</b>
<b>Encargos</b>					
<b>Item</b>	<b>Descrição</b>	<b>Unid</b>	<b>Quant.</b>	<b>Unitário</b>	<b>Total</b>
<b>Materiais</b>					
4722	PEDRA BRITADA N. 3 OU 38 MM - POSTO PEDREIRA / FORNECEDOR (SEM FRETE)	M3	1,000	53,25	53,25
<b>Sub-total dos materiais</b>					<b>53,25</b>
<b>Mão de obra</b>					
6111	SERVENTE	H	0,58823529	7,84	4,61
<b>Sub-total da mão de obra com encargos sociais</b>					<b>4,61</b>
<b>Custo Total</b>					<b>57,86</b>
<b>80033</b>	<b>Tampa de concreto armado</b>	<b>M²</b>			<b>68,73</b>
<b>Encargos</b>	Execução de tampa de concreto armado de 5 cm de espessura				
<b>Item</b>	<b>Descrição</b>	<b>Unid</b>	<b>Quant.</b>	<b>Unitário</b>	<b>Total</b>
<b>Materiais</b>					
1379	CIMENTO PORTLAND COMUM CP I- 32	KG	16,200	0,44	7,13
370	AREIA MEDIA - POSTO JAZIDA / FORNECEDOR (SEM FRETE)	M3	0,033	40,50	1,34



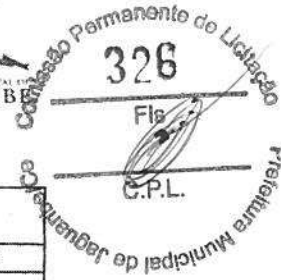

**COMPOSIÇÕES DE PREÇOS UNITÁRIOS DO FILTRO**

4721	PEDRA BRITADA N. 1 OU 19 MM - POSTO PEDREIRA / FORNECEDOR (SEM FRETE)	M3	0,040	53,25	2,13
42	ACO CA-60 - 7,0MM	KG	5,270	4,07	21,45
337	ARAME RECOZIDO 18 BWG - 1,25MM - 9,60 G/M	KG	0,090	9,90	0,89
1347	CHAPA DE MADEIRA COMPENSADA PLASTIFICADA E=12MM DE 1,10 X 2,20 M PARA FORMA CONCRETO	M2	0,400	27,90	11,16
6188	TABUA MADEIRA 3A QUALIDADE 2,5 X 30CM (1 X 12") NAO APARELHADA	M2	0,120	21,24	2,55
<b>Sub-total dos materiais</b>					<b>46,64</b>
<b>Mão de obra</b>					
1213	CARPINTEIRO DE FORMAS	H	0,17647059	11,90	2,10
4750	PEDREIRO	H	0,17647059	11,90	2,10
378	ARMADOR	H	0,27058824	11,90	3,22
6111	SERVENTE	H	1,87058824	7,84	14,67
<b>Sub-total da mão de obra com encargos sociais</b>					<b>22,09</b>
<b>Custo Total</b>					<b>68,73</b>

*Rodrigo Peixoto Oliveira*  
**Rodrigo Peixoto Oliveira**  
 Eng. Civil CREA - CE 335268  
 RNP: 0617555770



<b>COMPOSIÇÃO DO BDI</b>	
Administração Central (AC)	4,00%
Lucro (L)	6,49%
Despesas financeiras (DF)	1,23%
Seguros (S)	0,64%
Garantias (G)	0,16%
Riscos (R)	1,27%
Tributos (I)	11,15%
ISS	3,00%
PIS	0,65%
CONFINS	3,00%
CPRB	4,50%
<b>BDI Calculado =</b>	<b>28,69%</b>
<b>BDI Adotado =</b>	<b>28,69%</b>

$$BDI = \frac{(1 + (AC + S + R + G))(1 + DF)(1 + L)}{(1 - I)}$$

Onde:

AC	Taxa de rateio da administração central
S	Taxa representativa de seguros
R	Taxa correspondente aos riscos e imprevistos
G	Taxa que representa o ônus das garantias exigidas em edital
DF	Taxa representativa de despesas financeiras
L	Lucro bruto
I	Impostos (ISS, PIS, CONFINS)
CPRB	Contribuição Previdenciária sobre a Receita Bruta

*Rodrigo Peixoto Oliveira*

**Rodrigo Peixoto Oliveira**  
Eng. Civil CREA - CE 335268  
RNP: 0617555770

**COMPOSIÇÃO DE ENCARGOS SOCIAIS COM DESONERAÇÃO**

ITEM	DESCRIÇÃO	HORISTA %
<b>GRUPO A</b>		
A1	INSS	-
A2	SESI	1,50
A3	SENAI	1,00
A4	INCRA	0,20
A5	SEBRAE	0,60
A6	SALÁRIO-EDUCAÇÃO	2,50
A7	SEGURO CONTRA ACIDENTES DE TRABALHO	3,00
A8	FGTS	8,00
A9	SECONCI	-
<b>A</b>	<b>TOTAL DOS ENCARGOS SOCIAIS BÁSICOS</b>	<b>16,80</b>
<b>GRUPO B</b>		
B1	REPOUSO SEMANAL REMUNERADO	17,87
B2	FERIADOS	3,71
B3	AUXÍLIO-ENFERMIDADE	0,92
B4	13º SALÁRIO	10,97
B5	LICENÇA PATERNIDADE	0,07
B6	FALTAS JUSTIFICADAS	0,73
B7	DIAS DE CHUVAS	1,66
B8	AUXÍLIO ACIDENTE DE TRABALHO	0,11
B9	FÉRIAS GOZADAS	11,26
B10	SALÁRIO MATERNIDADE	0,03
<b>B</b>	<b>TOTAL DOS ENCARGOS SOCIAIS QUE RECEBEM INCIDÊNCIA DE A</b>	<b>47,33</b>
<b>GRUPO C</b>		
C1	AVISO PRÉVIO IDENIZADO	7,07
C2	AVISO PRÉVIO TRABALHADO	0,17
C3	FÉRIAS IDENIZADAS	3,17
C4	DEPÓSITO RESCISÃO SEM JUSTA CAUSA	5,01
C5	IDENIZAÇÃO ADICIONAL	0,59
<b>C</b>	<b>TOTAL DOS ENCARGOS SOCIAIS QUE RECEBEM INCIDÊNCIA DE A</b>	<b>16,01</b>
<b>GRUPO D</b>		
D1	REINCIDÊNCIA DE GRUPO A SOBRE GRUPO B	7,95
D2	REINCIDÊNCIA DE GRUPO A SOBRE AVISO PRÉVIO TRABALHADO E REINCIDÊNCIA DO FGTS SOBRE AVISO PRÉVIO IDENIZADO	0,59
<b>D</b>	<b>TOTAL DOS ENCARGOS SOCIAIS BÁSICOS</b>	<b>8,54</b>
<b>GRUPO E</b>		
E1		
<b>E</b>	<b>TOTAL DOS ENCARGOS COMPLEMENTARES</b>	<b>-</b>
<b>TOTAL (A+B+C+D+E)</b>		<b>88,68</b>

*Rodrigo Peixoto Oliveira*  
**Rodrigo Peixoto Oliveira**  
 Eng. Civil CREA - CE 335268  
 RNP: 0617555770



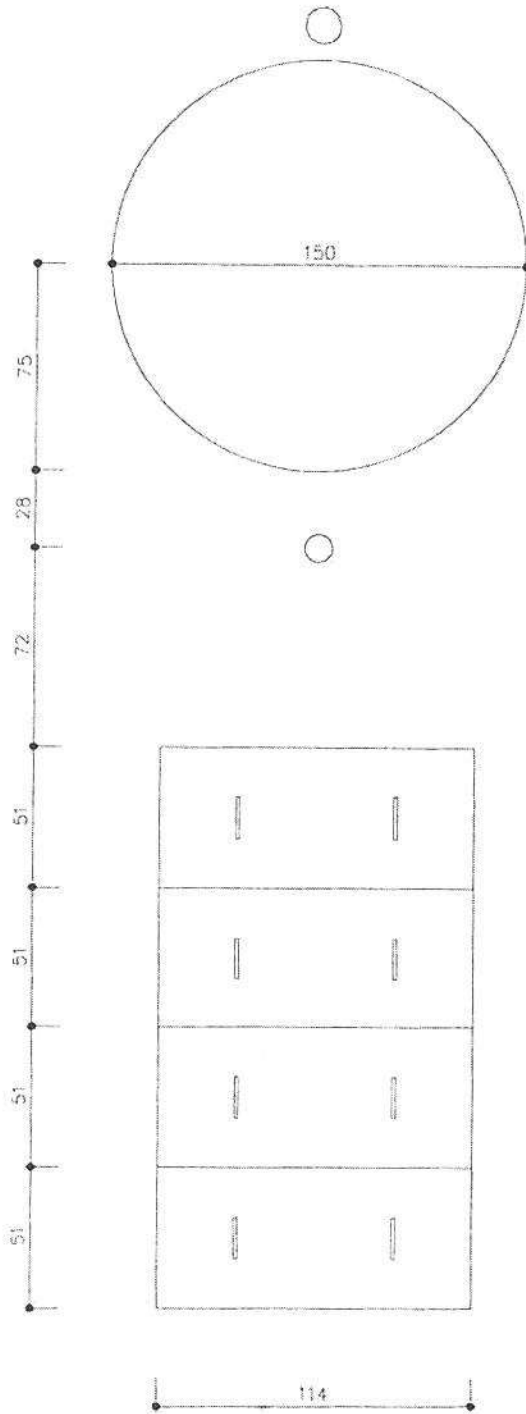

PROJETO **MELHORIAS SANITÁRIAS DOMICILIÁRES**

RESPONSÁVEL TÉCNICO



PREFEITURA MUNICIPAL DE  
**JAGUARIBE**

LOCAL  
DISTRITO DE VILA VERTENTES (SÍTIO PÉ DO  
SERROTE, SÍTIO CORREIO, SÍTIO FUTURO E  
SÍTIO CATINGUEIRA) - JAGUARIBE-CE

*Rodrigo Peixoto Oliveira*

**RODRIGO PEIXOTO OLIVEIRA**  
ENGENHEIRO CIVIL - RNP: 0617555770

DATA  
DEZEMBRO DE 2018

TÍTULO  
CONJUNTO SÉPTICO  
SISTEMA TANQUE SÉPTICO/FILTRO -TOPO

DESENHO  
ELIEZER

ESCALA  
1/25

FUNASA  
MINISTÉRIO DA SAÚDE  
FUNDAÇÃO NACIONAL DE SAÚDE

PRANCHA  
01/04



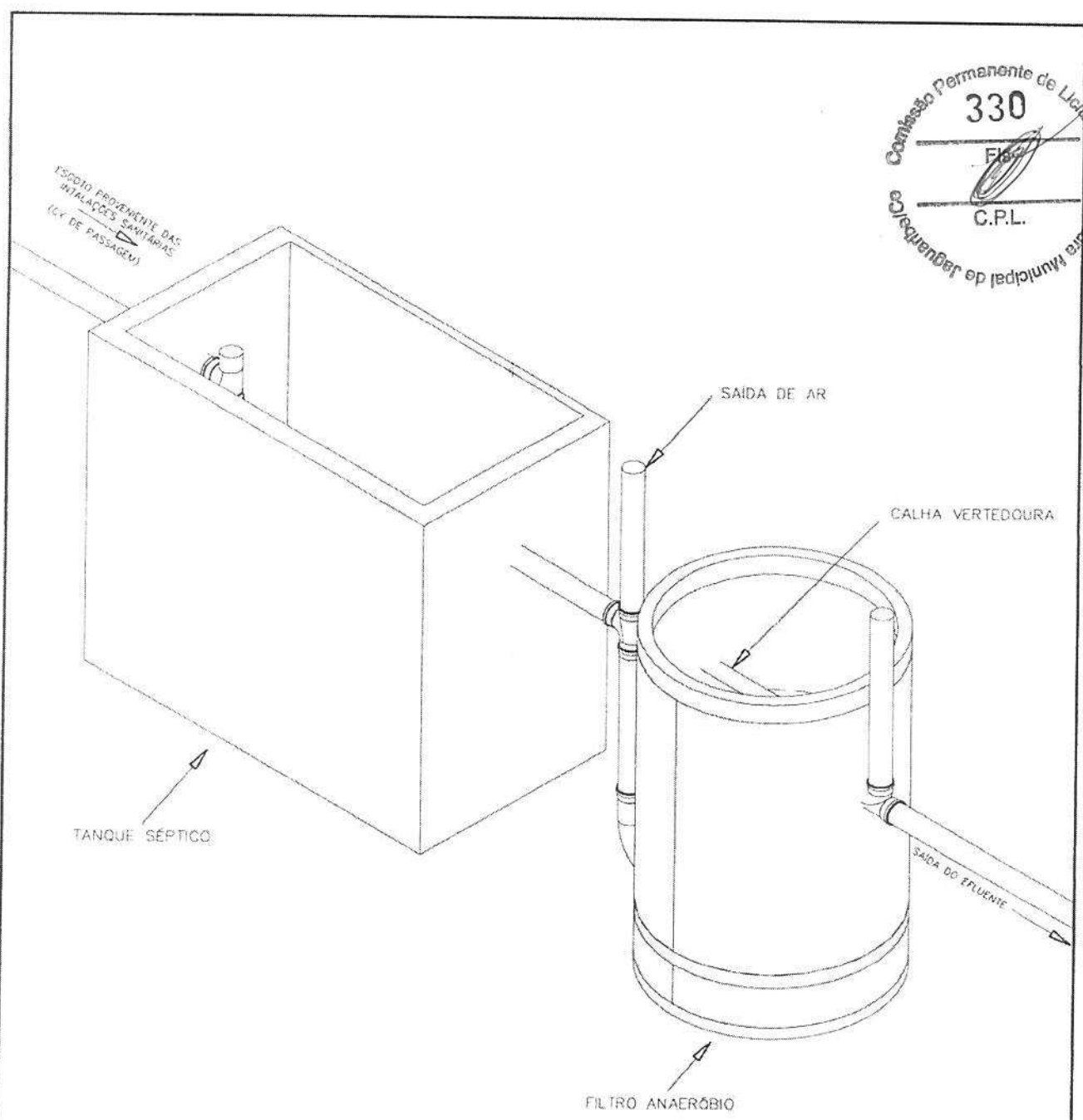
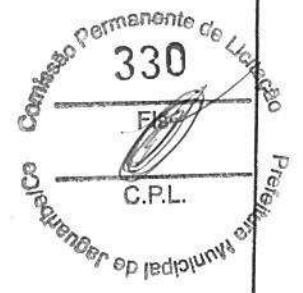

PROJETO **MELHORIAS SANITÁRIAS DOMICILIÁRES**

RESPONSÁVEL TÉCNICO



LOCAL  
DISTRITO DE VILA VERTENTES (SÍTIO PÉ DO SERROTE, SÍTIO CORREIO, SÍTIO FUTURO E SÍTIO CATINGUEIRA) - JAGUARIBE-CE

*Rodrigo Peixoto Oliveira*  
**RODRIGO PEIXOTO OLIVEIRA**  
ENGENHEIRO CIVIL - RNP: 0617555770

PREFEITURA MUNICIPAL DE **JAGUARIBE**

DATA  
DEZEMBRO DE 2018

TÍTULO  
CONJUNTO SÉPTICO  
TANQUE SÉPTICO /FILTRO - ISOMÉTRICO 60

DESENHO  
ELIEZER

ESCALA  
1/25

FUNASA  
MINISTÉRIO DA SAÚDE  
FUNDAÇÃO NACIONAL DE SAÚDE

PRANCHA  
02/04

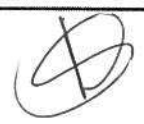

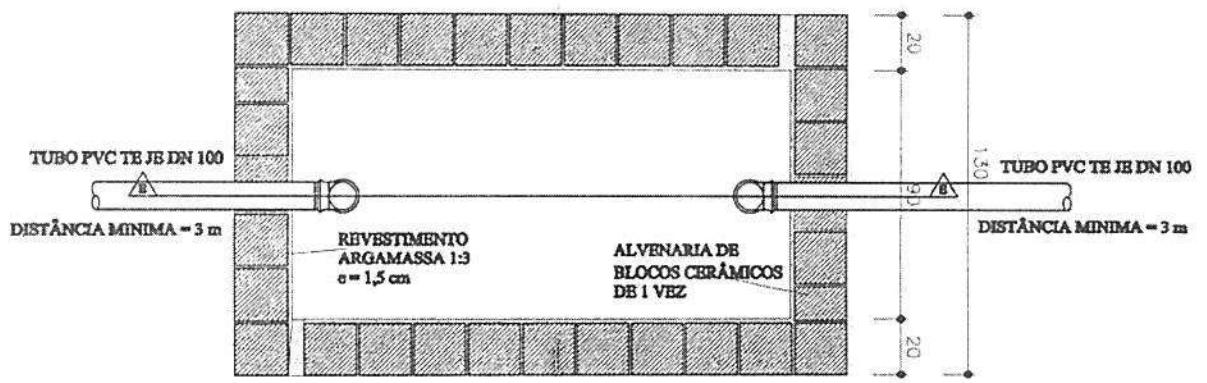
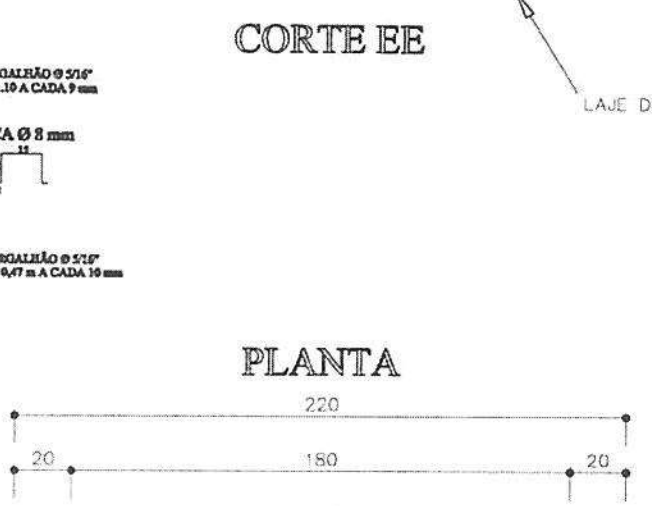
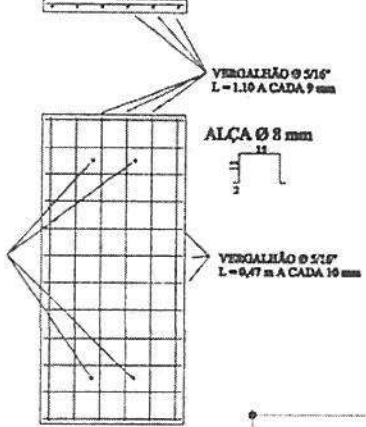
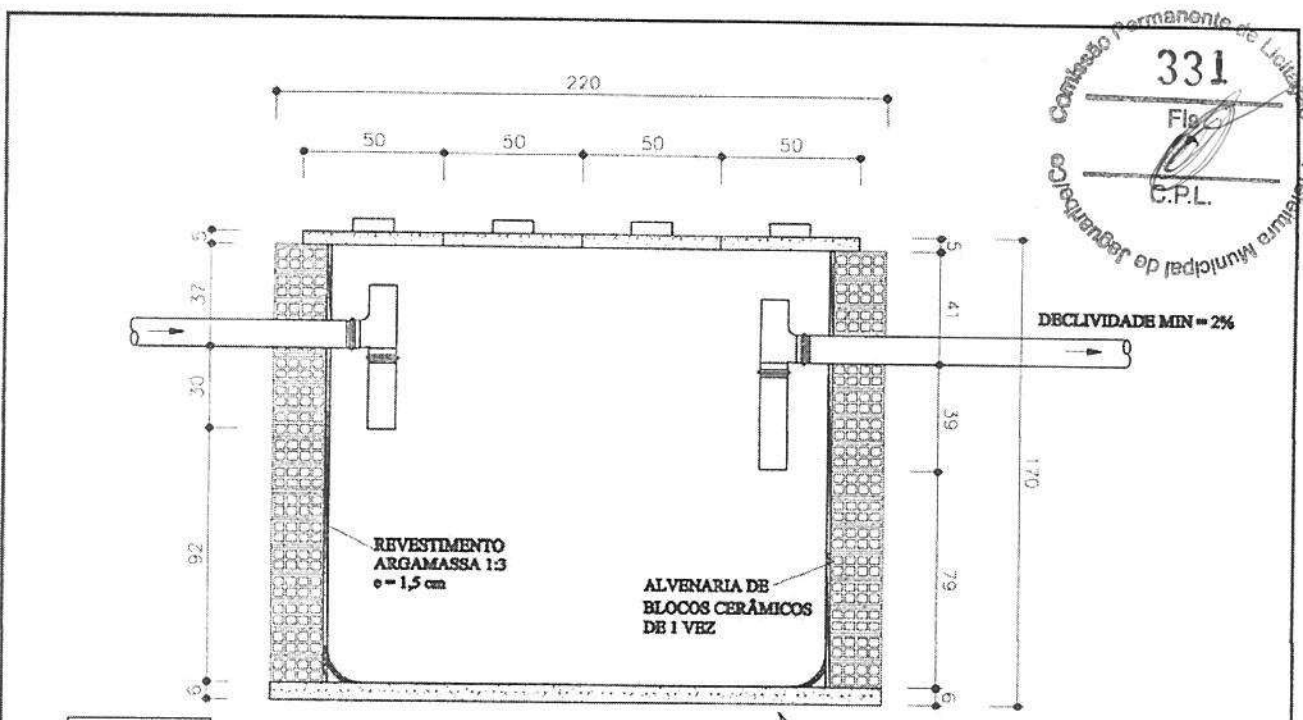

<b>PROJETO</b> <b>MELHORIAS SANITÁRIAS DOMICILIÁRES</b>		<b>RESPONSÁVEL TÉCNICO</b>  <b>RODRIGO PEIXOTO OLIVEIRA</b> ENGENHEIRO CIVIL - RNP: 0617555770	
 <b>PREFEITURA MUNICIPAL DE JAGUARIBE</b>	<b>LOCAL</b> DISTRITO DE VILA VERTENTES (SÍTIO PÉ DO SERROTE, SÍTIO CORREIO, SÍTIO FUTURO E SÍTIO CATINGUEIRA) - JAGUARIBE-CE	<b>TÍTULO</b> CONJUNTO SÉPTICO TANQUE SÉPTICO - DETALHAMENTO	<b>DESENHO</b> ELIEZER
	<b>DATA</b> DEZEMBRO DE 2018	<b>FUNASA</b>	<b>PRANCHA</b> 03/04
	<b>ESCALA</b> 1/25	MINISTÉRIO DA SAÚDE FUNDAÇÃO NACIONAL DE SAÚDE	

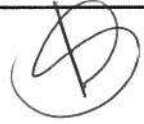



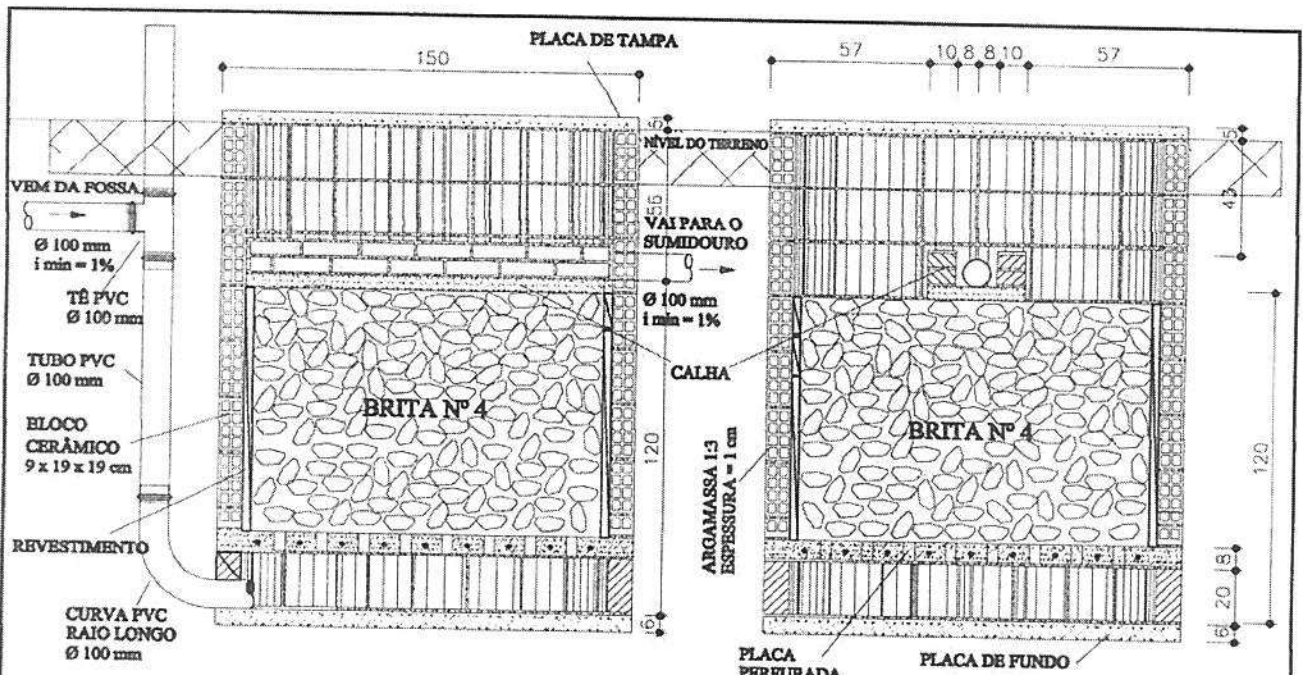

VEM DA FOSSA  
 Ø 100 mm  
 i min = 1%  
 TÊ PVC  
 Ø 100 mm  
 TUBO PVC  
 Ø 100 mm  
 BLOCO  
 CERÂMICO  
 9 x 19 x 19 cm  
 REVESTIMENTO  
 CURVA PVC  
 RAIO LONGO  
 Ø 100 mm

NÍVEL DO TERRENO  
 VAI PARA O  
 SUMIDOURO  
 Ø 100 mm  
 i min = 1%

CALHA  
 ARGAMASSA 13  
 ESPESURA = 1 cm

PLACA PERFORADA PLACA DE FUNDO

**CORTE FF**

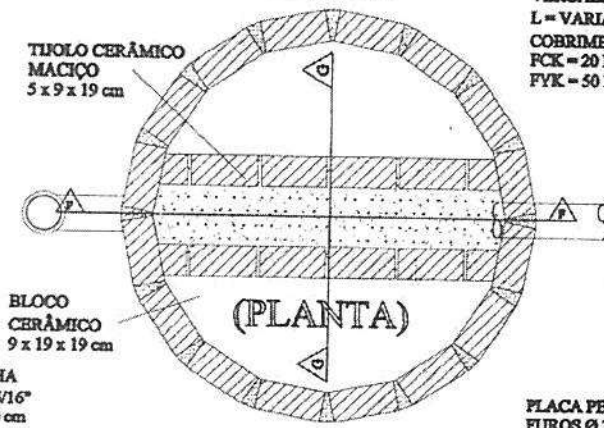

TIPOLO CERÂMICO  
 MACIÇO  
 5 x 9 x 19 cm  
 BLOCO  
 CERÂMICO  
 9 x 19 x 19 cm

(PLANTA)

FUNDO DA CALHA  
 VERGALHÃO Ø 5/16"  
 ESPESURA = 5,0 cm  
 L = VARIÁVEL A CADA 10 cm  
 COBRIMENTO MÍNIMO = 2 cm  
 FCK = 20 MPA  
 FYK = 50 MPA

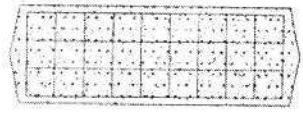

FUNDO FALSO  
 ALVENARIA DE  
 BLOCO CERÂMICO  
 9 x 19 x 19 cm  
 GRAUTE 1:2

**CORTE GG**

TAMPA E FUNDO Ø 1,50 m  
 VERGALHÃO Ø 5/16"  
 L = VARIÁVEL A CADA 10 cm  
 COBRIMENTO MÍNIMO = 2 cm  
 FCK = 20 MPA  
 FYK = 50 MPA

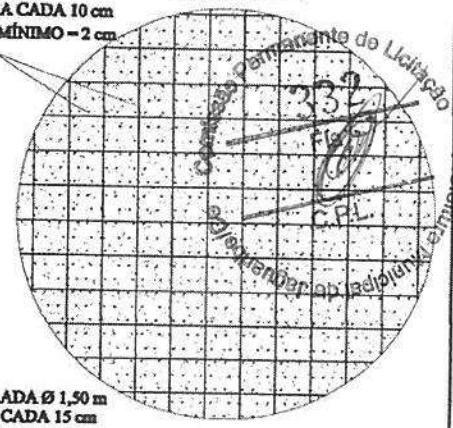

PLACA PERFORADA Ø 1,50 m  
 FUROS Ø 3/4" A CADA 15 cm  
 VERGALHÃO Ø 1/4"  
 L = VARIÁVEL A CADA 15 cm  
 COBRIMENTO MÍNIMO = 2 cm  
 ESPESURA = 7 cm  
 FCK = 20 MPA  
 FYK = 50 MPA

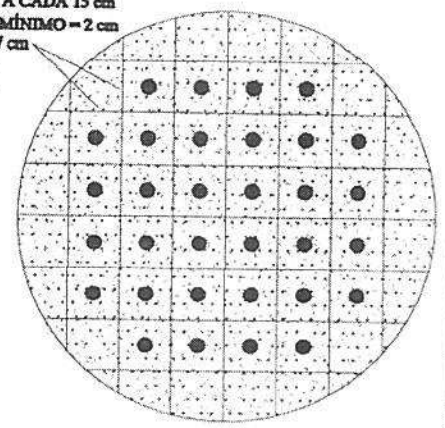

PROJETO **MELHORIAS SANITÁRIAS DOMICILIÁRES**

RESPONSÁVEL TÉCNICO  
  
**RODRIGO PEIXOTO OLIVEIRA**  
 ENGENHEIRO CIVIL - RNP: 0617555770



LOCAL  
 DISTRITO DE VILA VERTENTES (SÍTIO PÉ DO  
 SERROTE, SÍTIO CORREIO, SÍTIO FUTURO E  
 SÍTIO CATINGUEIRA) - JAGUARIBE-CE

DATA  
 DEZEMBRO DE 2018

TÍTULO  
 CONJUNTO SÉPTICO  
 FILTRO ANAERÓBICO - DETALHAMENTO

DESENHO  
 ELIEZER

ESCALA  
 1/25

FUNASA  
 MINISTÉRIO DA SAÚDE  
 FUNDAÇÃO NACIONAL DE SAÚDE

PRANCHA  
 04/04

